



OWNER'S MANUAL

사용설명서

VJF 250

브이제이에프 250

책자 활용 안내

저희 제품을 구입하여 주셔서 감사합니다.

- 운전하기 전에 반드시 사용설명서를 읽어 주십시오.
- 이 사용설명서는 귀하가 구입하신 차량의 올바른 취급요령, 안전 운전 요령 간단한 정기 점검 요령 및 서비스 받는 요령 등이 수록되어 있습니다.
- 차량은 올바르게 사용되지 않았을 때, 중대한 사고의 원인이 될 수 있습니다. 이에, 보다 쾌적하고 보다 안전한 주행을 위해서는 운전 전에 반드시 사용 설명서를 읽어 주시기 바라며, 2~3회 정도 읽어 숙지하여 주시기 바랍니다.

※ 차량의 성능과 수명을 위해 반드시 순정부품(오일)을 사용하십시오.

※ 저급(가짜)휘발유는 엔진성능에 악영향을 미칠수 있으므로 사용에 주의하십시오.

- 이책은 운전자의 안전하고 정확한 사용방법 및 점검 정비를 위하여 아래와 같이 심벌 마크로 경고 표시를 하고 있습니다. 이 심벌 마크로 표시하여 설명한 내용은 운전자의 안전을 위하여 매우 중요하므로, 반드시 읽어 주시기 바랍니다.



알림 : 올바른 조작 방법, 점검 정비를 위하여 지켜야 할 내용 및 사용상 참고 사항을 나타냅니다.



주의 : 지시에 따르지 않으면, 부상을 입을 가능성이 있는 위험 상황을 나타냅니다.



경고 : 지시에 따르지 않으면, 사망 또는 중상을 입을 가능성이 있는 위험 상황을 나타냅니다.



위험 : 지시에 따르지 않으면, 사망 또는 중상을 입는 것에 이르는 절박한 위험 상황을 나타냅니다.

- 사양의 변경 등으로 인해 이 사용설명서의 내용이 실차 일부와 다를 수 있으므로 이 점 양지하여 주시기 바랍니다.

- 차량을 구입하실 때에는 판매점으로부터 반드시 이 사용설명서를 받으시고, 아래의 내용에 대해 반드시 설명을 받으시길 바랍니다.

- 차량의 올바른 사용 방법
- 보증 기간과 보증내용
- 일상점검, 정기점검 방법
- 보증 등록증의 작성 및 발행 방법



- 차량 사용 중 문제가 발생되면, 이 책자의 서비스망 주소록을 확인하신 후 가까운 판매점 및 지정 서비스점으로 연락, 방문하시면 친절히 점검 정비를 받으실 수 있습니다.

- 이 사용설명서는 차량의 일부로 간주하여야 하며, 차량을 타인에게 양도 할 때에도 반드시 같이 양도 되어야 합니다.
- 판매점에서 책자 앞에 있는 보증등록증을 기입하신 후 사용설명서를 수령하시기 바랍니다. 보증등록증을 기입하지 않으면 보증을 받지 못하는 경우가 있습니다.
- 특히, 보증등록증은 도난, 분실 차량을 추적하는 자료로도 활용 될 수 있습니다



● 고객센터 1588-0095

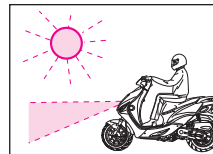

※ 이 차량은 전조등 상시점등 방식을 채용하고 있어 도로에서 자기차량의 위치를 쉽게 인식시켜 줌으로써 안전운행에 유리합니다.

- 자동차 관리법 제75조에 의거 50cc이상의 이륜차는 전조등 상시점등 의무화(2003.1.부터)

판매 전 점검요령



- 제품의 판매전 점검이 안전운전, 제품성능 및 제품수명에 큰 영향을 미치므로, 반드시 다음 페이지의 점검 항목에 준하여 점검을 받으시기 바랍니다.
- 제품 구입 판매점에서 실시

판매 전 점검요령



① 차량의 외관상태

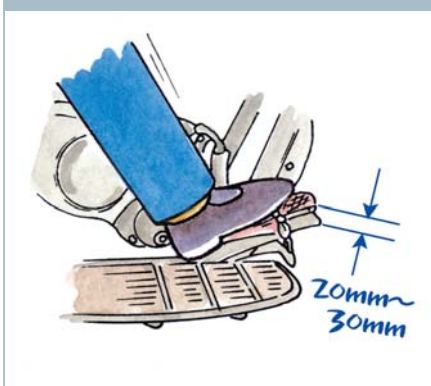

③ 브레이크 페달의 유격



⑤ 타이어 공기압



② 브레이크 레버의 유격



④ 스로틀 그림의 작동상태



⑥ 핸들 조작상태

판매 전 점검요령

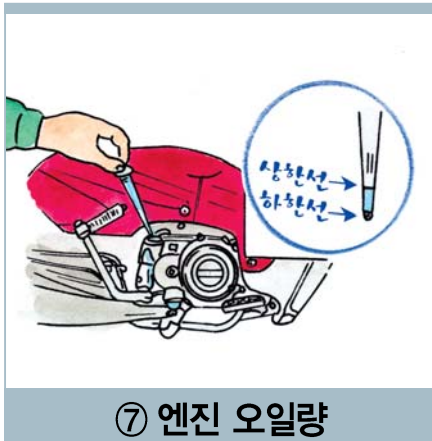

판매 전 점검요령



차종명		구입일자	년	월	일
차대번호					

제품 보증서

1. 보증의 내용

대리자동차로부터 고객에게 인도되는 제품은 고객이 정상적인 사용 및 올바른 정비조건 하에서 보증기간 내에 발생한 재질 및 제조상의 결함에 대하여 무료 수리를 받을 수 있습니다.
 (이상의 무료수리를 보증수리라 함) 보증수리는 부품의 교환 또는 보수로하되 이때 교환된 불량부품은 폐사의 소유를 입니다.
 ※ 정상적인 사용이란 사용설명서에 준하여 사용함을 말함.

2. 보증기간

구분	24개월 30,000km 보증내용			12개월 10,000km 보증내용		보증 제외 부품
엔진	<ul style="list-style-type: none"> • 실린더 헤드 • 캠 샤프트 • 흡기, 배기 밸브 • 밸브 로커암 • 실린더 • 피스톤 	<ul style="list-style-type: none"> • 크랭크 샤프트 • 오일 펌프 앳세이 • 스타팅 클러치 앳세이 • 리디에이터 • 크랭크 케이스 (L/R) • 크랭크 케이스 커버 	<ul style="list-style-type: none"> • 카운트 샤프트 앳세이 • 드라이브 샤프트 • 하이널 샤프트 콕프 • 카스태드 스프링 • 메인 샤프트 앳세이 	<ul style="list-style-type: none"> • 기어슈프트 드럼 • 기어포크 • 클러치 아웃터 콕프 • 무브아블 드라이브 페이스 • 드라이브 플리 	<ul style="list-style-type: none"> • 캠 체인 / 텐셔너 리프트 	<ul style="list-style-type: none"> • 오일류 / 필터류 • 클러치 디스크 • 클러치 플레이트 • 드라이브 스프링 • 드라이브 벨트 • 웨이트 롤라 • 슬라이드 피스 • 각종 가스켓류 • 에어리너 알레만트 • 기타 소모성 부품
차체	<ul style="list-style-type: none"> • 후레임 보디 • 후엘 탱크 (프라스틱계) • 톱 브릿지 • 스티어링 스템 • 스피드메터 기어박스 	<ul style="list-style-type: none"> • 오일 탱크 • 철재포크 / 스윙암 • 마스터 실린더 • 후엘 콕크 • 릭 스타터 암 	<ul style="list-style-type: none"> • 체인지페달 / 스탭바 • 핸들 레버 • 스티어링 핸들 파이프 • 휠(AL) 	<ul style="list-style-type: none"> • 후엘 탱크(철판계) • 후론트 포크 (쿠션) • 브레이크 캘리퍼 • 마플러 • 커버류 / 백미러 • 케이블류(스롯틀 브레이크, 메타) 	<ul style="list-style-type: none"> • 시트 • 리어쿠션 • 휠(스틸) • 익조스트 파이프 	<ul style="list-style-type: none"> • 타이어 • 약세사리류 • 브레이크 슈 / 패드 • 브레이크 디스크 • 소모성부품 공구류 • 드라이브 체인 • 튜브류
전장	<ul style="list-style-type: none"> • 와이어 하네스 • 레귤레이터 렉티하이머 • 스타트 릴레이 • 스마트 키 • CDI유닛 • 콤비메타 앳세이 	<ul style="list-style-type: none"> • A/C제네레타 • 윈커, 라이트 릴레이 • 테일 라이트/윈커 (별부제외) • 각종스위치류 • 이그니션 코일 		<ul style="list-style-type: none"> • 헤드라이트 (별부제외) • 홀 	<ul style="list-style-type: none"> • 배터리 • 발브 (전구류) • 스파크 플러그 • 플러그 캡 • 소모성 부품 	
범위	<ul style="list-style-type: none"> • 구입일로부터 24개월간으로 하며 이 기간내 일지라도 주행거리가 30,000km를 초과 할 경우에는 보증기간이 만료된 것으로 간주합니다. 			<ul style="list-style-type: none"> • 구입일로부터 12개월간으로 하며 이 기간내 일지라도 주행거리가 10,000km를 초과 할 경우에는 보증기간이 만료된 것으로 간주합니다. 		

주 ★: 배출가스 관련 부품임. 【 】: 2년 20,000km 보증 부품임

※ 24개월 30,000km 보증은 2012년 3월 1일 이후 생산한 ㉠마크를 부착한 VJF250, Q2디이니믹, 씨티에이스2 차량에만 적용

3. 배출가스 관련부품 보증기간 (대기환경보전법 시행규칙 관련) : 2년 또는 10,000km

장치 별 구분	배출가스 관련부품	비 고
배출가스 전환장치	• 정화용 촉매	
연료공급장치	• 카브레터	• 스롯틀바디

4.보증제외 항목

보증기간 이내 일지라도 아래의 항목에 대하여는 보증을 하지 않습니다.

- 1)폐사가 정하는 정기 점검을 받지 않았기 때문에 발생한 고장
- 2)폐사가 정하지 않은 일반 수리점에서 수리하여 발생한 고장
- 3)폐사가 정한 사용 규정을 무시하여 발생한 고장
(최대적재량, 승차인원)
- 4)순정부품 이외의 부품을 사용하여 발생한 고장
- 5)사고로 인한 고장 및 그 충격으로 발생한 고장
- 6)사용자의 조작미숙 또는 취급부주의로 발생한 고장
- 7)폐사가 인정하지 않는 개조(점화등의 증설 등)
- 8)경기등 일반적인 용도에 적합하지 않은 과격한 주행을 했을 경우
- 9)일반적으로 기능상 영향이 없는 관능적 현상(음, 진동)
- 10)천재지변으로 발생한 고장(태풍, 수해 및 화재 등)
- 11)소모성 부품 및 유지류
- 12)차를 운행하지 못하여 발생된 불편 및 손실비용
(전화비, 고장차량운송비, 운휴손실 등)
- 13)본 제품보증서에 제시된 조건 외의 비용 및 보상.
- 14)적산계의 적산거리를 임의 변조한 경우
(적산계 임의조작 또는 고장상태 운행 등)

5.고객 주의 사항

차를 안전하고 쾌적하게 사용하기 위해서는 정상적인 사용과 점검 정비가 필요하므로 다음 사항을 필히 준수하여야 합니다. 이를 지키지 않았을 경우에는 보증수리를 받을 수 없습니다.

- 1)사용설명서에 표시된 방법에 준하여 사용할 것
- 2)운행전 점검을 실시할 것
- 3)법령 및 폐사가 정한 점검 정비를 실시할 것
- 4)사용설명서에 명기된 정기 교환부품 및 유지류를 지정대로 교환할 것

6.판매전 점검

고객에게 완벽한 제품을 인도하기 위하여, 판매점에서 “판매전 점검”을 실시 하고 있고, 제품 수명을 장기간 유지하기 위하여

지정 서비스점에서 “무료 점검”을 실시하여 드립니다.
(단, 오일 및 소모성 부품은 유료임.)

7.보증의 발효

본 제품보증서는 판매점에서 사용설명서 앞의 보증등록증을 작성하고 날인한 시점부터 효력을 발생합니다.

8.보증수리를 받는 절차

보증수리를 받을 경우에는 본 제품 보증서와 보증등록증을 반드시 지참하시고 지정 서비스점에서 보증 수리를 신청하시기 바랍니다.

9.보증 계승

보증기간 이내에 사용주가 변경된 경우에는 사용설명서 앞의 보증등록 내용 변경을 작성하여 지정 서비스점에 제출하시면, 잔여 보증기간에 한하여 보증기간을 계승 받을 수 있습니다.

10.부품 보유기간

폐사에서 생산 판매한 이륜차의 서비스용 부품은 해당 기종의 생산중지일로부터 3년간 보관하며 생산중지일은 폐사의 사정에 따라 사전에 고없이 결정 할 수 있습니다.

※본 제품 보증서에 기술된 이외의 사항에 대해서는 보증하여 드리 지 않으며 해석상의 차이가 있을 경우에는 폐사의 판정에 따라 처리 됩니다.

※제품 사양 등은 품질개선을 위해 예고 없이 변경 될 수 있습니다.

대림자동차



경남 창원시 성산구 공단로 602 번지
고객센터 : 1588-0095 www.dmc.co.kr

보증등록증

개인정보 수집 이용

- 당사가 서비스제공을 위해 고객으로부터 수집하는 개인정보의 항목과 수집, 이용목적은 다음과 같습니다.
 1. 이륜자동차의 A/S 제공, 제품 및 A/S 만족도 조사 목적
: 성명, 생년월일, 성별, 주소, 전화번호, 이메일
 2. 이륜자동차의 A/S 제공을 위한 목적에 한해 대행점 (기동/서비스 전문점, 대리점, 패밀리샵)에 개인정보 제공
: 성명, 생년월일, 성별, 주소, 전화번호
 3. 이륜자동차에 대한 이벤트, 광고성 정보 제공 및 참여 기회 제공, 설문조사: 성명, 생년월일, 성별, 주소, 전화번호, 이메일
- 고객님의으로부터 수집한 개인정보는 수집, 이용목적이 달성되면 파기됩니다.
다만, 아래와 같이 관련법령의 규정에 의하여 일정기간 보유합니다.
 1. 이륜자동차의 서비스제공에 대한 기록 : 서비스 종료 후 10년
 2. 고객만족도 조사에 대한 기록 : 10년
 3. 소비자불만 및 분쟁조정에 관한 기록 : 5년
- 고객님은 개인정보 수집에 대한 동의를 거부할 권리가 있습니다.
다만, 개인정보 수집에 대한 동의를 거부 할 경우 상기의 서비스 제공이 제한될 수 있습니다.

동의 동의하지 않음

■ 반드시 보증등록증을 작성하시어 구입하신 판매점에 제출해 주시기 바랍니다.
만약, 보증등록증을 작성하지 않으면 보증수리를 받지 못하는 경우가 있습니다.

차량 수령증, 보증서 수령증

고객	성명	(인)	E-mail	
	생년월일		성별	남, 여
	주소			
용도	전화번호	() -	핸드폰	
	<input type="checkbox"/> 통학용 <input type="checkbox"/> 출퇴근용 <input type="checkbox"/> 근거리 이동 <input type="checkbox"/> 레저용 <input type="checkbox"/> 농어촌 <input type="checkbox"/> 배달용 <input type="checkbox"/> 업무용 <input type="checkbox"/> 퀵서비스용 <input type="checkbox"/> 재래시장 <input type="checkbox"/> 기타 ()			

차종명		등록일	년 월 일
차대번호			

■ 보증서에 기재된 내용을 승인하고 사용설명서와 제품보증서를 수령합니다.
■ 본 상품을 점검하고, 장비, 외관에 이상이 없음을 확인하였으며, 판매점으로부터 조작 방법 및 안전한 사용 방법에 대해 설명을 받았습니다.

위탁점	점명		코드	
	대표지명	(인)	번호	
	주소			
대리점	전화번호	() -		
	점명		코드	
	대표지명	(인)	번호	
	주소			
	전화번호	() -		

■ 보증등록증은 반드시 회사로 제출하여 주십시오.

미림자동차

회사제출용

500km(1개월)무료 점검표

점검표시	해당없음	/	교환	R	체결	T	<작성방법> · 정기점검요령을 참조하여 아래의 항목대로 실시하여 주십시오. · 점검실시한내용은 점검표시를 활용하여 □란에 기입하여 주십시오.
	점검	√	수리	△	청소	C	
	분해	○	조정	A	급유	L	

브레이크 장치

- 브레이크 레버 : 브레이크 작동 상태 및 유격
- 브레이크 패드 : 마모상태
- 로드 및 케이블류 : 풀림, 덜거덕거림 및 손상
- 호스 및 파이프 : 누유, 손상 및 취부 상태

주행장치

- 휠: 림 및 휠 디스크의 손상
- 타이어: 공기압, 마모상태

엔진

- 엔진오일 양
- 카브레터: 아이들링 회전수
- 저속 및 가속의 상태
- 엔진오일의 누출
- 냉각수 양

기타

- 핸들조향 장치 : 작동상태
- 램프류 : 라이트, 미등, 계기판, 워커 등 점등상태
- 볼트, 너트 조임상태
- 스피도미터 작동상태
- 스로틀그립 작동상태
- 각 스위치 작동상태

■ 기타 필요에 따라 점검 정비한 내용 또는 교환부품을 기입하십시오.

당사 추천 정기 교환 부품 (유료)

- 엔진오일 (500km)
- 오일 필터 엘레먼트 (500km)
- 트랜스미션 오일 (500km)
- 오일비용, 소모품 비용 및 교환공임 등은 실비를 받습니다.
- 당사지정 서비스점에서 점검을 받아 주십시오.
(다른 판매점에서 점검시에는 유료가 될 수 있습니다.)

점검실시점	점 명		코드번호	
	대표지명	(인)	전화번호	() -
	주 소			

차종명		구입일자	
차대번호		주행거리	km

고객	성 명	(인)	E-mail	
	생년 월일		성 별	남, 여
	주 소			
	전화번호		핸 드 폰	

점검일	년 월 일
-----	-------

뒷면의 개인정보 수집 및 이용에 동의 합니다.

동의 동의하지 않음

개인정보 수집. 이용

- 당사가서비스 제공을 위해 고객으로부터 수집하는 개인정보의 항목과수집. 이용 목적은 다음과같습니다.
 1. 이륜자동차의A/S 제공, 제품 및 A/S 만족도 조사목적
: 성명, 생년월일, 성별, 주소, 전화번호, 이메일
 2. 이륜자동차의A/S 제공을위한 목적에 한해대행점(기동/서비스 전문점, 대리점, 패밀리샵)에 개인정보 제공
: 성명, 생년월일, 성별, 주소, 전화번호
 3. 이륜자동차에 대한이벤트, 광고성 정보제공 및 참여 기회 제공, 설문조사: 성명, 생년월일, 성별, 주소, 전화번호, 이메일

- 고객님의으로부터 수집한 개인정보는 수집. 이용 목적이달성 되면 파기됩니다.
다만, 아래와 같이 관련법령의 규정에 의하여 일정기간 보유합니다.
 1. 이륜자동차의서비스 제공에 대한 기록 : 서비스종료 후 10년
 2. 고객만족도 조사에 대한 기록 : 10년
 3. 소비자불만 및 분쟁조정에 관한기록 : 5년

- 고객님의 개인정보 수집에 대한동의를 거부할 권리가있습니다.
다만, 개인정보 수집에 대한 동의를거부 할 경우상기의 서비스 제공이제한 될 수 있습니다.

라벨의 위치

■ 제품에 부착되어 있는 라벨의 내용은 안전운전을 위해서 매우 중요한 사항이므로 꼭 지켜주시기 바라며, 라벨이 떨어져서 분실되거나 노후되어 보이지 않을 때에는 지정 서비스점에 문의하여 부착하시기 바랍니다.

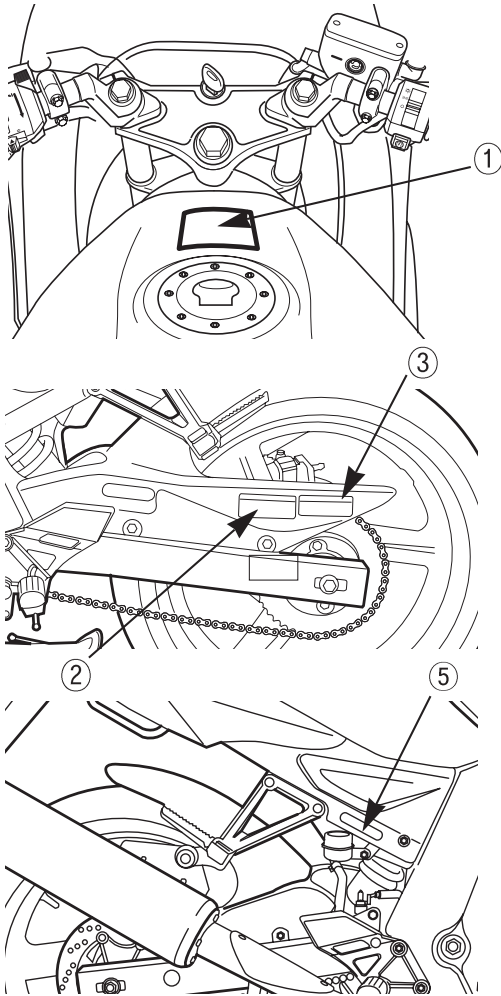

①

⚠ 경고

- 사용설명서를 반드시 읽고 안전운전 및 정기점검을 하십시오.
- 헬멧을 꼭 착용하고 턱끈을 단단하게 조여 주십시오.
- 머플러는 뜨겁습니다. 사람이 닿지 않는 장소에 주차하십시오.
- 안전운전에 방해가 되는 불법개조를 하지 마십시오.
- 브레이크는 전, 후륜을 동시에 사용하여 주십시오.
- 이 차의 승차인원은 2인입니다. 3인 이상은 승차하지 마십시오.
- 출발시는 사이드 스텐드를 반드시 올리고 출발 하십시오.
- 고객센터 : 1588-0095

②

⚠ 주의

- 운행전 타이어의 공기압, 손상, 이상마모등을 사용 설명서의 "운행전 점검"에 따라 실시하십시오.

타이어 공기압력:

[2인 승차시] 앞 200kPa 2.00kgf/cm² 29 psi.
뒤 225kPa 2.25kgf/cm² 32 psi.

[1인 승차시] 앞 200kPa 2.00kgf/cm² 29 psi.
뒤 200kPa 2.00kgf/cm² 29 psi.

타이어 규격 : 앞 110/70-17 54S 뒤 140/60-17 69S

③

⚠ 주의



- 구동체인은 원활된 상태 및 유격이 조정된 상태를 유지하십시오.
- 체인의 최대유격은 15mm로 하고, 상세한내용은 좌측그림과사용 설명서를 참조하십시오.

④

배출가스 관련 표지판

◎인증번호: 제9MY-DL-24-15호 ◎ 동일차종: 9DL250MC5FB124
◎원동기 주요조정내용
●점화시기: 18°±2° ●공회전수: 1,600±100RPM ●밸브간격 IN : 0.15±0.02mm EX : 0.20±0.02mm
●점화플러그 간격: 0.8~0.9mm ●원동기 배기량: 247cc
◎ 제작자 및 운행차 배출가스 허용기준, 배출가스 보증기간

구분	일산화탄소	질소산화물	탄화수소	비고	
				차종	배출가스보증기간
제작자	2.0g/km	0.15g/km	0.3g/km	이륜	2년또는 10,000km

이 차량은 대한민국 환경부의 대기환경보전법 및 소음진동규제법의 규정에 적합하게 제작된 자동차임.

대림자동차공업(주)

⑤

주의: 대림 순정오일 모티क्स4를 주입하세요

목 차

판매 전 점검요령	
제품보증서	
보증등록증	
라벨의 위치	1
목차	2
안전운전	4
안전운전을 위하여	4
운행하기 전에	4
복장	6
화물	7
개조	8
부착물	8
머플러	9
안전운전 요령	10
운전자의 자세	10
동승자의 승차자세	11
출발	12
회전 원리	13
속도의 영향	13
회전의 3자세	14
회전의 방법	15
정지 방법	16
제동거리 비교 (정상 포장도로의 경우)	16
충격력	16
노면상태 비교	17
정지 방해 요소 (관성의 힘)	17
도로 주행시의 주의사항	18
서비스 안내	19
서비스 받는 요령	19
보증 조건	19
무료 점검	19
보증 수리	19
무상대차 서비스	20
기동 (출장) 서비스	20
해피 콜서비스	20

지정 서비스점 표시 간판	20
순정 부품 사용 안내	21
순정 부품 식별 요령	21
순정 부품 구입처	21
무료 점검 항목 안내	22
차량구입시 지급품 안내	23
관련 법규 안내	24
이륜차 관련 법규	24
주요 제원	25
각부 명칭	26
핸들부	26
차량우측면	27
차량좌측면	28
차대번호 위치	29
차대번호 위치	29
인증라벨 위치	29
취급 요령	30
미터보는 법 · 사용법	30
계기류	30
표시등	31
연료계	31
스위치 사용법	31
메인 스위치	31
헤드라이트 · 포지션 램프	32
스타터버튼	33
윙커스위치	33
혼버튼	34
비상등 스위치	34
패싱 스위치	34
장비 사용법	35
핸들록크	35
공구박스/사용설명서 보관함	35

목 차

연료 주입	36
헬멧 홀더	37
브레이크 레버 어저스트	37
정확한 운전 조작	38
정확한 운전 조작	38
엔진 시동법	38
엔진이 시동되지 않을 때	40
기어 변속법	40
주행법	40
브레이크 사용법	41
주차	42
점검 준비	43
일상점검(운행전 점검)	43
전날 주행시 의심나는 곳 점검	43
연료량 점검	43
브레이크 점검	44
타이어 점검	47
클러치 점검	49
스롯틀 그립 점검	50
드라이브 체인	50
엔진 오일의 점검	51
등화장치, 워커 점검	53
밸브(램프)교환 방법	54
백미러 점검	55
번호판의 오염 손상 점검	55
정기점검 준비	56
정기점검 시기	56
간단한 정비	58
에어클리너 엘레먼트	58
스파크 플러그	59
배터리	60
휴즈 교환	61
사이드 스탠드	62
케이블류 러버 부쓰 점검	63
세차시 유의 사항	63

냉각수 교환	64
점검표	65
VJF250 점검표	65
일상정기 점검이란?	66
일상점검(운행전 점검)	66
정기점검	66
리콜에 관하여	66
차의 점검 정비에 관하여	67
일상점검, 정기점검의 실시	68
일상점검	68
500km점검	69
정기점검	70
당사 추천 교환 부품 항목	70
오일에 관하여	71
정해진 시기에 오일 교환을!	71
점검 준비 방법	72
일상 점검 요령	73
일상 점검 항목	73
일상 점검 방법	74
정기 점검 요령	77
정기 점검의 해설	77
점검기록	88
()개월정기 점검 정비 기록표	91
제작결함 사항보고	93
전장종합회로도	94
저급(가짜) 휘발류 사용금지 안내	96
500km(1개월) 무료점검표	
전국 사업소 안내	S-1
사업소 안내	S-1
각 사업소 관할 서비스망 안내	S-4

안전운전

서비스 안내

관련 법규 안내

주요제원

각부명칭

취급요령

점검정비

점검표

전국서비스망 안내

안전운전

안전운전을 위하여

- 편안한 마음과 바른 복장이 안전운전의 결정적인 요인입니다. 도로교통법을 준수하고, 서두르지 않으며, 여유를 갖고 안정된 운전을 하십시오.
- 차를 구입하신 초기에는 여러 가지 주의를 기울여 운전하지만 조금 익숙해지면 주의를 하지 않고 사고를 일으키는 경우가 있습니다. 차에 승차할 때는 언제나 명심해야 하는 “안전 항목리벨” 이 차에 부착되어 있으므로 이 주의사항을 준수하십시오.

⚠ 경고

- 사용설명서를 반드시 읽고 안전한 운전을 하십시오.
- 헬멧을 꼭 착용하고 턱끈을 단단하게 조여 주십시오.
- 부적절하게 착용하면 넘어질 경우 상해를 입을 수 있습니다.
- 머플러는 뜨겁습니다. 사람이 닿지 않는 장소에 주차하십시오.
- 안전운전에 방해가 되는 위법개조를 하지 마십시오.
- 주간에는 헤드라이트를 하향 점등해 주십시오.
- 점검정비는 “사용설명서 정기점검표”에 따라 실시하십시오.
- 이 차의 승차인원은 2인입니다. 3인 이상은 승차하지 마십시오.
- 고객센터 : 1588-0095

운행하기 전에

- 이 차는 2인승입니다. 안전상 2인을 초과하여 승차하지 마십시오.
- 출발전에 일상점검을 하여 주십시오
- 반드시 면허증을 지참하여 주십시오.
- 헬멧, 장갑, 보안경 등 보호장구를 착용하여 주십시오.
- 목적지까지의 진로를 사전에 지도 및 안내책자를 통해 숙지하여 주십시오.

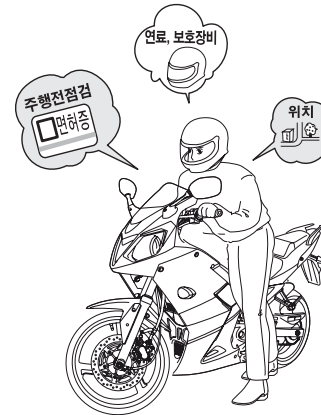

⚠ 경고

- 본 차량은 2인승 기준으로 제작되었으므로 2인을 초과하여 운행 시에 차량 전체에 악영향을 줄 뿐 아니라, 조향 방해에 의한전복, 추돌사고의 위험이 있습니다.
또한, 2인 초과승차로 인한 고장발생시에는 보증수리를 받을 수 없습니다.

안전운전

안전운전을 위하여

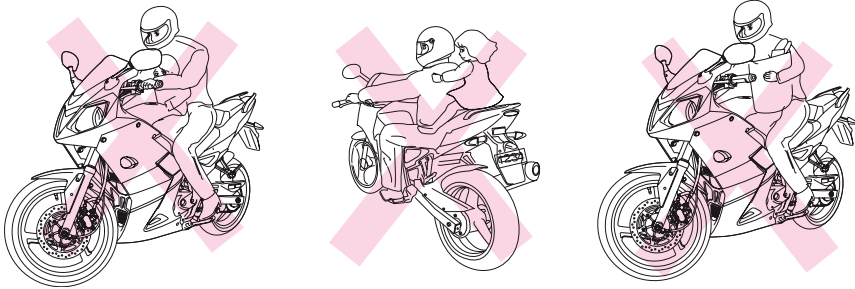

- 핸들은 꼭 잡고 한손으로 운전하지 마십시오.
- 수하물은 반드시 안정되게 고정한다음 운행하십시오.

⚠ 경고

- 주행중 한 손 또는 두 손을 놓고 타거나, 앞바퀴 또는 뒷바퀴를 들거나 하면 전복되어 사망 또는 중상을 입을 수 있습니다.
- 어린아이를 동승시켜 운행하지 마십시오.
주행중이나 급정지시 차량에서 떨어질수 있으며 이로 인한 사망 또는 중상을 입을 수 있습니다.

- 연료 주유시는 반드시 엔진을 끄고, 화기엄금을 하여 주십시오.

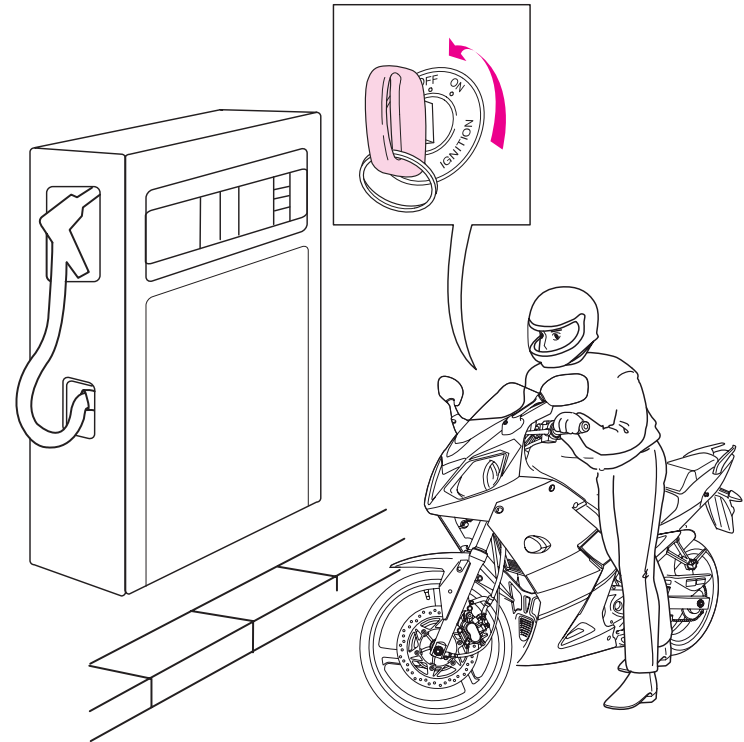

⚠ 경고

- 연료주입시 또는 연료 확인시 라이터, 담뱃불 등 화기를 가까이 하면 연료에 인화되어 화재가 발생할 수 있으며 이로 인해 중대한 화상을 입을 수 있습니다.

안전운전

안전운전을 위하여

- 배기가스는 일산화탄소등 유해한 성분이 포함되어 있습니다. 엔진시동은 통풍이 잘 되는 장소에 실시하여 주십시오.

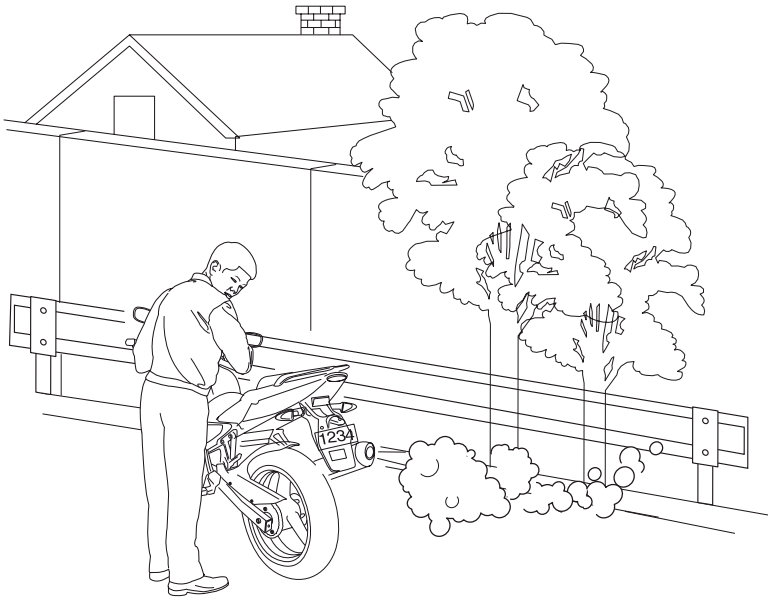

⚠ 주의

- 냉간시에는 배기가스에 일산화탄소등 유해한 성분이 많이 포함되어 있으므로, 밀폐된 장소에서 엔진 시동시에는 사람이 의식을 잃을 수 있습니다.

복장

소매가 열려있는 복장은 바람에 나무껴서 브레이크 레버조작에 방해가 되므로 소매가 잘 조여지는 복장을 선택하여 주십시오.

헬멧을 반드시 쓰고 헬멧 끈을 단단히 조여 주십시오.

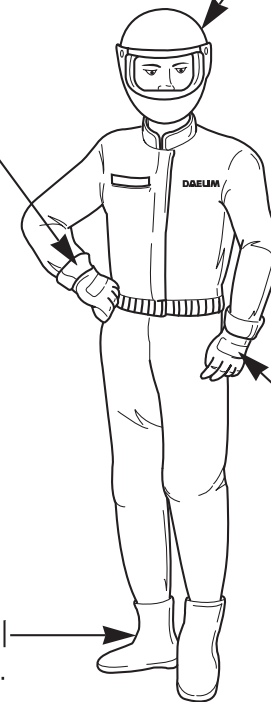

장갑은 반드시 착용하십시오.

신발은 발에 맞고 뒷굽이 낮은 것을 선택하십시오.

안전운전

안전운전을 위하여

⚠ 경고

- 헬멧을 착용하지 않고 주행하거나 헬멧 착용 후 턱끈을 매지 않으면 전복 사고시 사망 또는 중대한 부상을 입을 수 있습니다.
- 반헬멧 사용시 보호 안경을 반드시 착용하십시오.
만약 미착용시 날아오는 물체가 눈 및 안면에 부딪치면 전복사고로 인한 사망 또는 중대한 부상을 입을 수 있습니다.
- 운전자와 동승자의 느슨한 복장으로 인해 주행중 옷이 휠에 감기면 차량 전복에 의한 사망 또는 중대한 부상을 입을 수 있습니다.
- 복장은 눈에 잘 띄는 복장을 착용하거나 야간주행시는 야광밴드를 착용하십시오. 다른 차량의 운전자에게 인식이 잘 안되면 추돌 사고가 발생할 수 있습니다.

화물

- 화물을 적재할 때는 적재하지 않았을 때와 비교해서 핸들의 감각이 변하기 때문에 절대로 과적하지 말고 화물을 단단히 고정하는 등 충분히 주의를 하고 안전하게 주행하여 주십시오.
- 핸들 옆에 화물을 적재하면 핸들조작이 불가능해지는 경우가 있으므로 절대로 적재하지 마십시오.
- 헤드라이트 렌즈 앞을 화물등으로 가리지 않도록 하여 주십시오. 과열 등으로 인해 렌즈가 녹게 되면 화물까지 손상되는 경우가 발생할 수 있습니다.

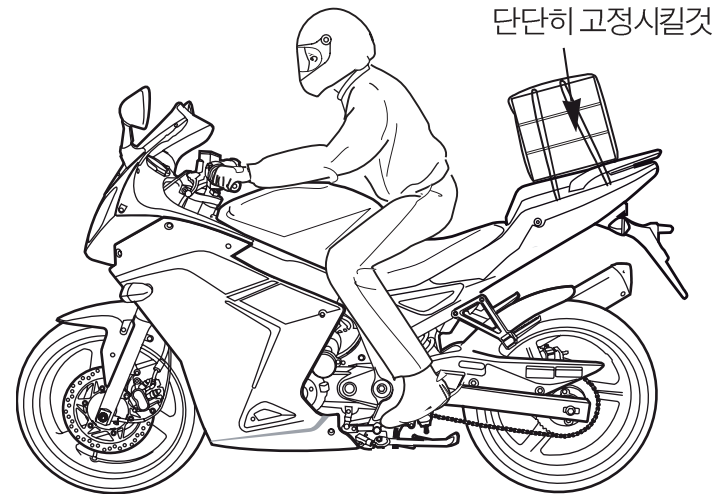

〈리어캐리어 장착시 화물 적재모습〉

안전운전

안전운전을 위하여

⚠ 경고

- 과다적재시에는 주행이 불안정하거나, 화물이 주행중 떨어질 수 있으며 이로 인해 전복되거나, 떨어진 화물이 다른 차량에 부딪치게 되면 중대한 사고로 연결될 수 있습니다.
- 짐끈을 사용시 단단하게 묶어주시고 짐끈이 느슨하게 되거나 풀려서 날리게 되면 휠에 말려 들어갈 수 있으며, 이로 인한 전복사고 발생시 사망 또는 중대한 부상을 입을 수 있습니다.

개조

- 차의 구조나 기능에 관한 개조는 조종성을 악화시켜 안전운전을 저해하거나 배기음이 크게 될 수 있으며 차의 수명을 단축하게 됩니다. 이러한 개조는 법률에 저촉되는 것은 물론 타인에게 피해를 끼치는 행위가 됩니다. 또한 차의 개조시에는 보증수리를 받을 수가 없습니다.

⚠ 경고

- 차량 뒷부분에 리어카 또는 기타 장비를 장착하여 주행하면 급정지시에 제동이 되지 않아 추돌 등으로 인한 사고가 발생할 수 있습니다.
- 차량 전방부에 적재함을 부착하여 많은 물건을 적재하면 핸들 조작성이 잘 되지 않아 전복사고 등이 발생할 수 있습니다.
- 리어쿠션을 정규 사양보다 높은 사제품을 부착하면 안전운행에 지장이 있을 뿐 아니라 급정지시 동승자가 차에서 떨어져 중대한 부상을 입을 수 있습니다.

부착물

- 당사에서 지정된 부착물 외 점등장치를 별도 부착시 배터리 조기 방전을 가져오므로 부착하지 마십시오.

안전운전

안전운전을 위하여

⚠ 주의

- 악세사리 범퍼 조립시 볼트류 간섭으로 인해 와이어(전기배선)가 손상되면 쇼트가 발생할 수 있으며, 인화물질이 있을 경우 화재로 연결될 수 있으므로 주의하여 작업하시기 바랍니다.
- 악세사리 점등장치를 별도 부착하게 되면 과부하로 인해 와이어(전기배선)가 손상될 수 있습니다.
- 후론트 쿠션 섭동부에 스티커를 부착하면 쿠션의 반복작용시 오일씰이 손상되어 오일 누출로 인해 쿠션 작용이 정상적으로 되지 않을 수 있습니다.

⚠ 주의

- 인도나 사람의 통행이 많은 곳에 주차를 하면 통행인이 머플러에 접촉되거나, 어린이들이 만지게 되어 화상을 입을 수 있습니다.
- 주행중 동승자의 다리가 머플러에 닿게 되면, 화상을 입을 수 있습니다.
- 건초더미 및 비닐류가 머플러에 붙으면 화재가 발생할 수 있습니다.

머플러

- 운행후에는 머플러에서 고열이 발생되므로 만질 경우 큰화상을 입을 수 있으므로 주의하여 주십시오.

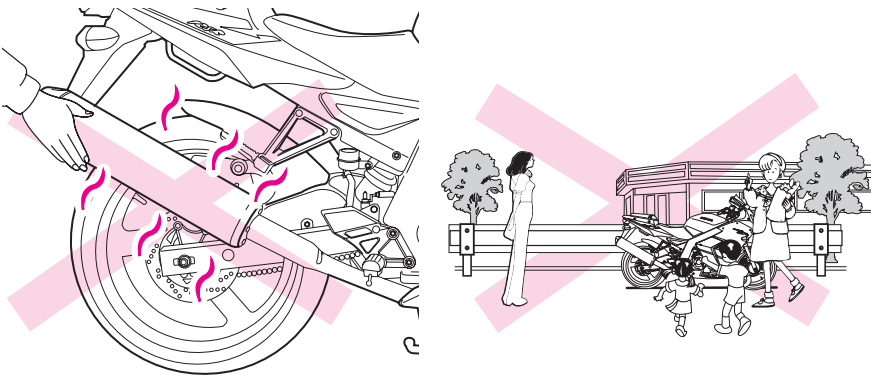

안전운전

안전운전 요령

운전자의 자세

올바른 운전자세는 모범 운전자의 필수적인 조건입니다.

- ① 눈 : 한곳만 주시하지 말고 넓게 봅니다.
- ② 어깨 : 힘을 빼고 자연스러운 상태를 유지합니다.
- ③ 팔 : 안으로 구부리는 기분으로 힘을 빼고 스프링 역할을 할 수 있도록 합니다.
- ④ 손 : 잡는 위치는 핸들 그립 안쪽에 손가락 하나 정도 간격을 두어 스위치 및 레버 조작이 용이하도록 합니다.
- ⑤ 허리 : 어깨 · 팔에 힘이 들어가지 않고 유연한 동작을 취할 수 있는 상태로 합니다.
- ⑥ 무릎 : 휴엘 탱크를 가볍게 조입니다.
- ⑦ 발 : 발끝은 전방을 향하도록 하여 스텝플레이트 중앙에 올려 놓습니다.

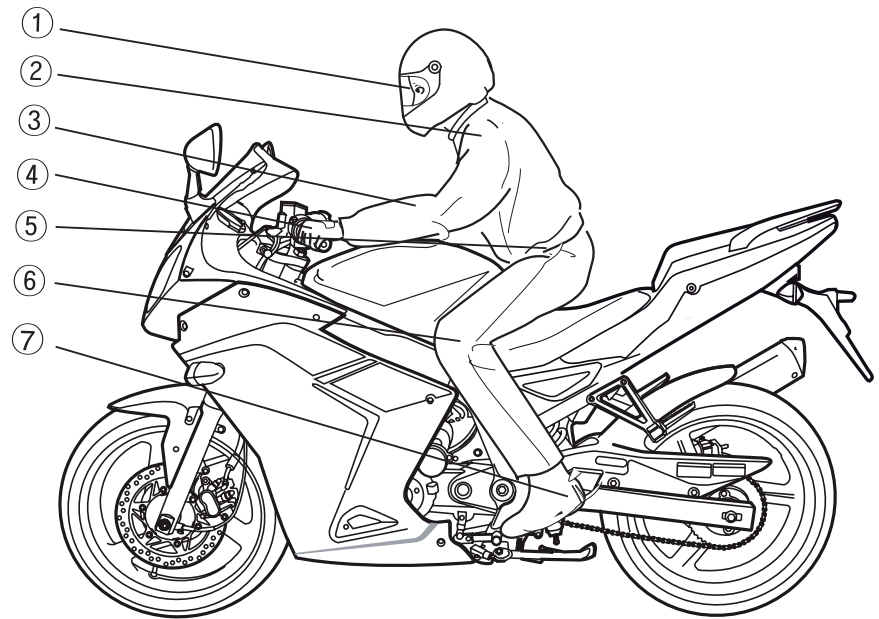

안전운전

안전운전 요령

동승자의 승차자세

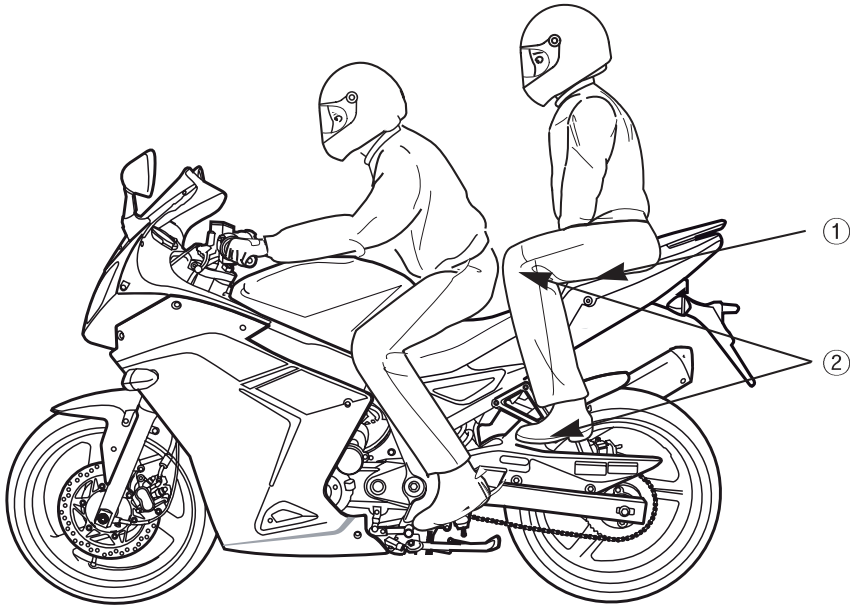

- ① 손 : 시트벨트를 잡고 몸을 지탱합니다.
- ② 발, 무릎 : 필리온스텝바 위에 발을 올려 놓고 무릎은 차체에 가볍게 밀착시킵니다.

⚠ 경고

- 동승자가 양손으로 시트 벨트를 잡지 않거나 양발을 필리온스텝 바에 지지하지 않으면 급출발, 급정지 및 급회전시 차량에서 떨어져서 사망 또는 중상을 입을 수 있습니다.
- 메인스탠드를 세우고 스로틀을 작동하지 마십시오.
만약, 스로틀 작동중 메인스탠드가 젖혀져서 뒷바퀴가 지면에 닿으면 급출발로 인한 전복 및 충돌사고로 중대한 부상을 입을 수 있습니다.

안전운전

안전운전 요령

출발

- 출발전에 주위를 살펴봅시다.
- ① 메인스탠드 또는 사이드 스탠드를 젖힌 후 시트에 앉습니다.
- ② 반드시 브레이크를 잡고 셀로 엔진을 시동합니다.
- ③ 주위의 안전을 계속 확인하며 진행방향으로 윈커를 작동한 후 브레이크를 놓고 천천히 출발합니다.

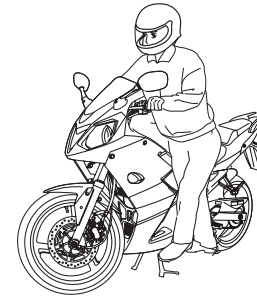

⚠ 주의

- 사이드 스탠드를 젖힌 후 시동을 걸어 주십시오.
- 반드시 차로로 운행하여 주십시오.
인도로 주행시 보행자의 인사사고를 발생시킬 수 있으며, 인도로 그대로 올라가다가 인도턱에 부딪혀 휠이 변형하게 되면 주행 불안정에 의한 전복 사고로 부상을 입을 수 있습니다.
- 주행 중인 차량의 휠에 다리 등 인체 부위가 들어가게 되면 중대한 부상을 입을 수 있습니다.

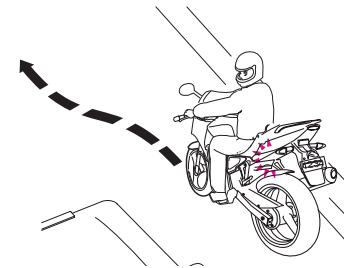
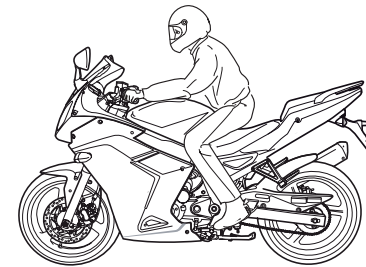

안전운전

안전운전 요령

회전원리

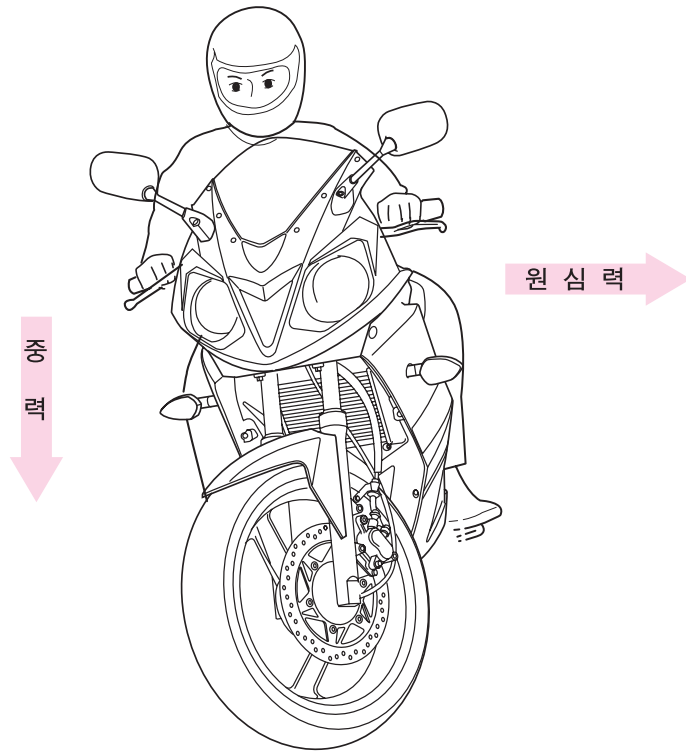

회전의 기본원리는 밖으로 튀어 나가려는 원심력과 안으로 쓰러지려는 상호배반 작용을 이용하여 균형을 잡는 것입니다.

속도의 영향

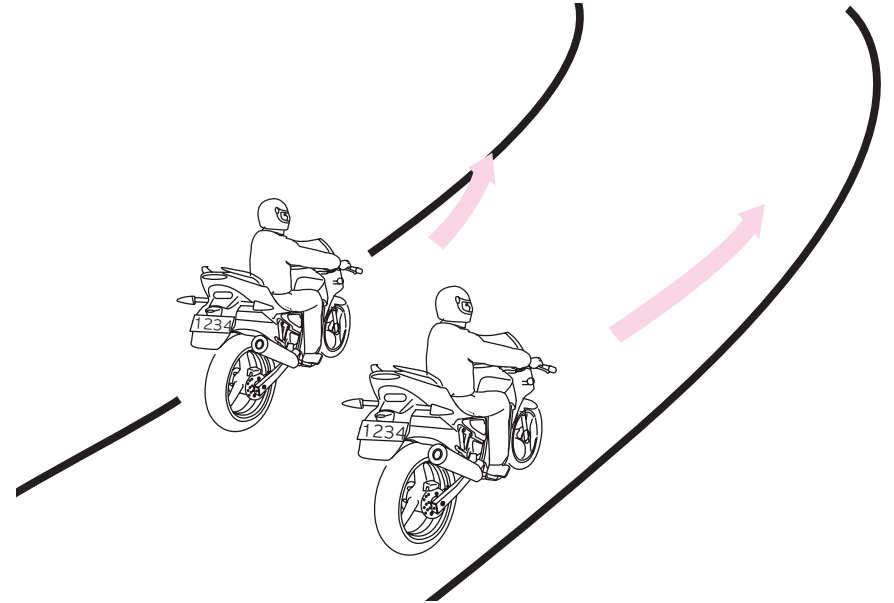

원심력은 커브의 반경에 반비례하며 속도의 자승에 비례하여 커지게 됩니다. 원심력을 줄이기 위해서 커브길에 진입하기 전에 속도를 줄입니다.

⚠ 주의

- 정규속도를 준수하지 않고 가속운행시 안전운전이 저해되어 차량 전복 및 추돌사고가 발생할 수 있습니다.

안전운전 요령

회전의 3자세

- 회전의 기본원리는 원심력과 중력의 합력을 이용하여 균형을 잡는 것입니다.
3자세 모두 머리를 똑바로 하여 두 눈은 수평을 유지하여야 합니다.
- [린-위드]
차체와 승차자가 똑같이 일직선을 이루며 회전하는 동작입니다.
가장 자연스럽게 확실한 기본동작입니다. 이 동작을 철저히 익혀야 합니다.

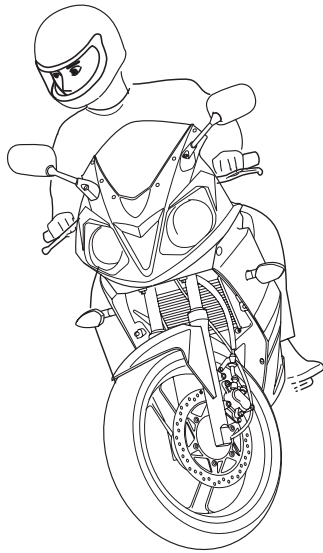

- [린-인]
차체보다는 승차자의 몸을 안으로 기울여서 회전하는 동작입니다.
노면과의 접지성이 좋아비가 내리고 있다거나 미끄러지기 쉬운 도로에서 유리한 동작입니다.
그러나 승차자의 몸이 차보다 안으로 기울어져 있기 때문에 커브에서는 전방 시야가 좋지 않으므로 주의하여야 합니다.

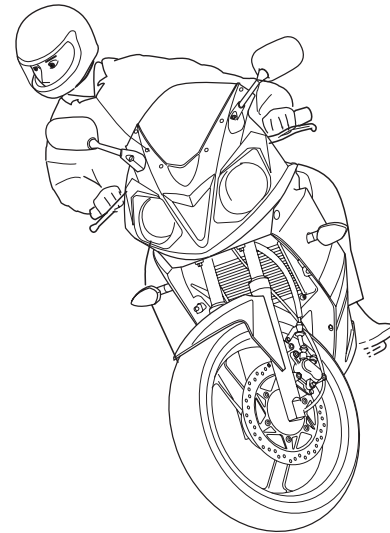

안전운전

안전운전 요령

● 린-아웃

린-아웃은 반대되는 동작입니다. 차체보다 승차자의 몸이 밖에 있게 되어 모터싸이클을 누르는 상태로 회전하는 동작입니다. 급회전이 잘되고 전방 시야가 좋습니다.
그러나 접지성이 나쁜 노면에서는 미끄러지기가 쉽습니다.

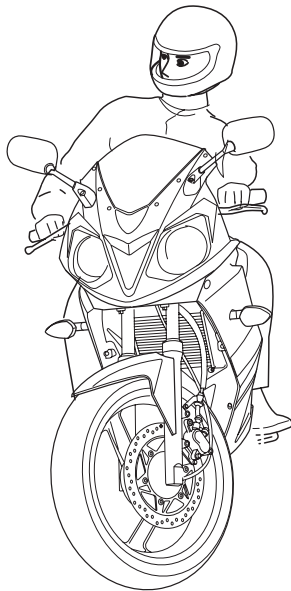

회전의 방법

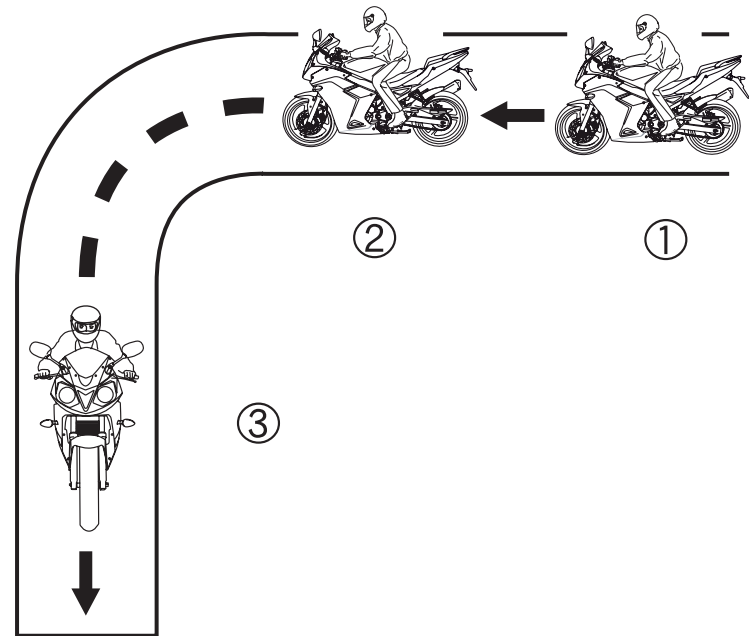

- ① 스로틀 그립을 원위치하고 앞, 뒤 브레이크로 감속합니다.
- ② 일정속도로 서행하며 차체를 회전내측으로 기울입니다.
- ③ 천천히 가속합니다.

안전운전

안전운전 요령

정지방법

- 스로틀 그립을 원위치하고 엔진브레이크를 사용하여 감속하며
- 모터사이클을 똑바로 세운후
- 앞·뒤 브레이크를 동시에 사용하여 정지합니다.

제동거리 비교(정상 포장도로의 경우)

· 차속 50km/h

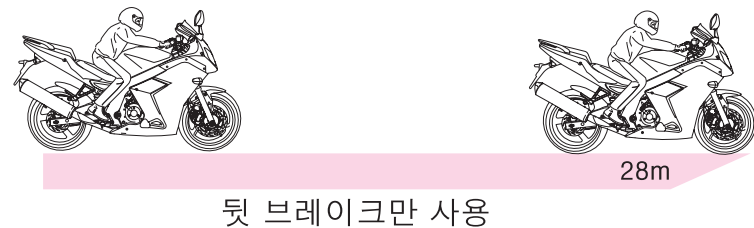
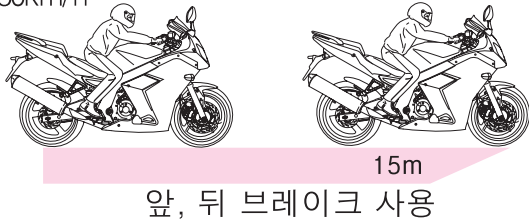

충격력

정지방법을 정확히 익혀 사고를 예방합니다.

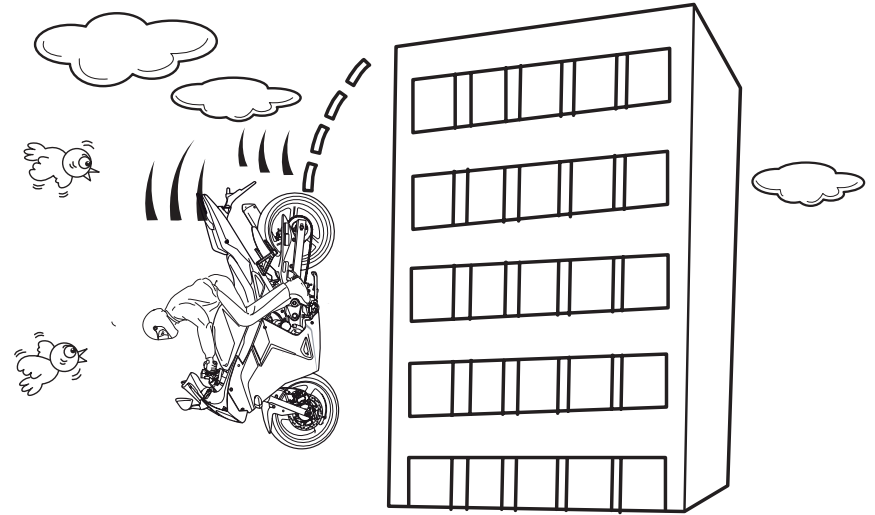

충격은 속도와 중량에 비례하여 커지게 됩니다. 시속 50km에서 콘크리트 벽에 충돌할 경우 약 10m의 높이에서 떨어지는 정도의 충격을 받습니다.

안전운전

안전운전 요령

노면상태 비교

- 노면과타이어의 마찰저항을 이용하여 정지합니다.
- 젖거나 얼은 노면은 마찰저항이 적어서 우천시에 1.5배 이상 제동거리가 길어지고, 눈 또는 얼은 노면은 3배 이상 제동거리가 길어집니다.

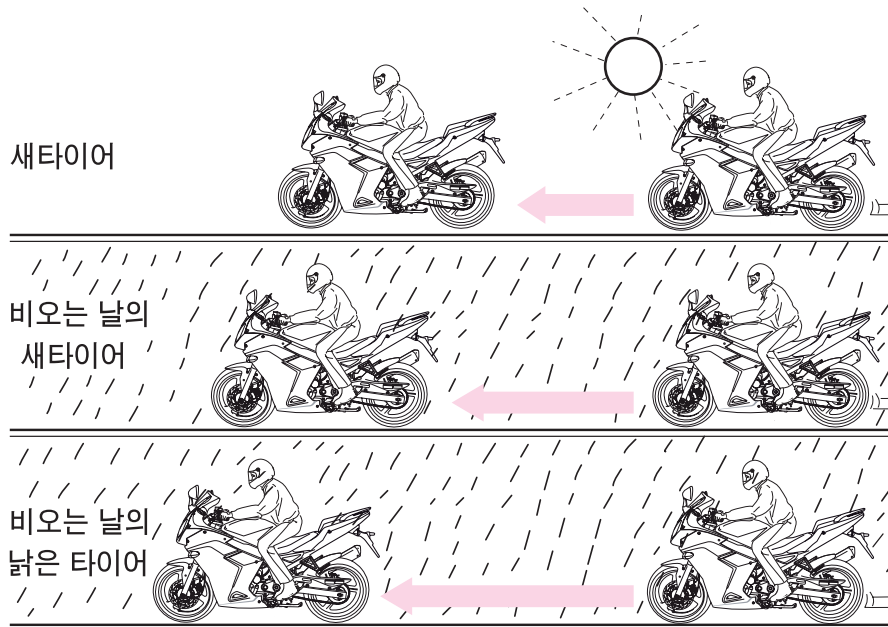

정지방해요소(관성의 힘)

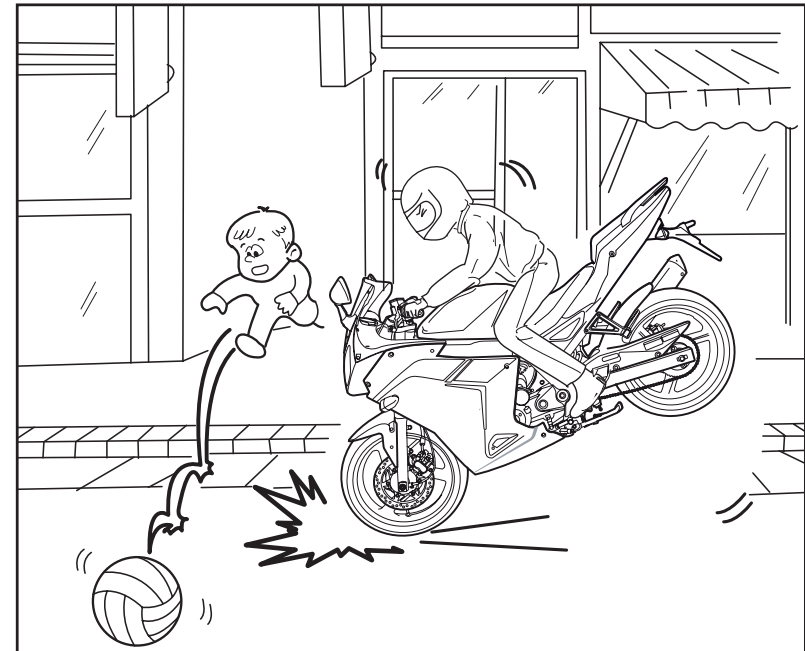

브레이크를 잡아도 관성력이 있기 때문에 차는 바로 멈추지 않습니다.

안전운전

안전운전 요령

도로주행시의 주의사항

- 대형차량 회전방향 안쪽을 주행하지 않습니다.

[사각지대]

운전자가 확인할 수 없는 지대이며 차량의 넓이에 비례하여 증가됩니다.

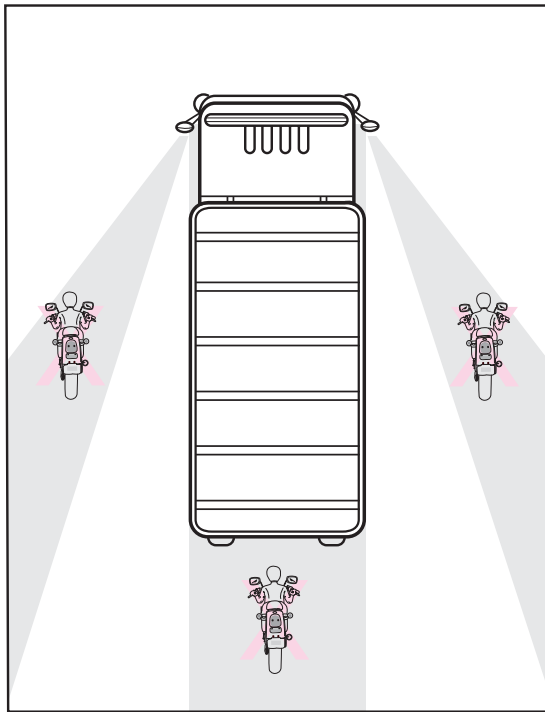

[전 · 후륜 회전차]

앞 · 뒤바퀴의 지나간 자리 차이, 차량의 길이에 비례하여 증가됩니다.

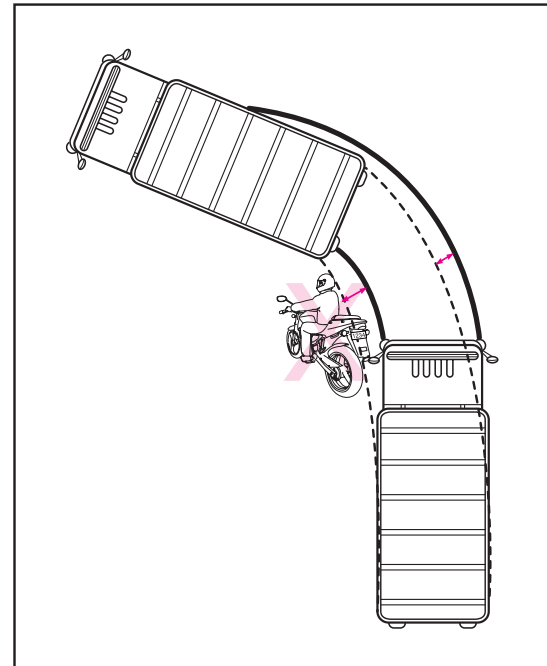

⚠ 경고

- 차와 차 사이를 지그재그로 운행을 하면 다른 차와 접촉사고를 일으켜 사망 또는 중대한 부상을 입을 수 있습니다.

서비스 안내

서비스 받는 요령

보증조건

[보증내용]

당사에서 판매한 제품은 고객이 정상적인 사용 및 올바른 정비 조건하에서 발생한 제조상의 결함에 대하여 무료로 보증수리를 해드립니다.

[보증기간]

- 2년30,000km : 엔진, 전기 장치, 차체 부품(일부 부품 1년 10,000km)
- 오일 및 브레이크 슈, 패드 등 소모성 부품은 보증대상에서 제외
※자세한 내용은 제품보증서나 보증대상부품리스트를 참조하시기 바랍니다.

알 림

- 보증조건에 대한 문의사항이 있을 경우 당사 지정 서비스점 및 고객센터에 문의하여 주시기 바랍니다.
(후면 “전국서비스망 안내” P.S4 참조)

무료점검

제품의 판매전 점검과, 구입초기 점검이 제품의 성능과 수명에 큰 영향을 줄 수 있습니다. 다음과 같은 무료점검을 실시하오니 적극 활용하여 보다 쾌적한 안전운행을 바랍니다.

[판매전 점검]

- 판매점에서 차량구입시 전체 점검을 꼭 받으시기 바랍니다.

[500km점검]

- 구입후 500km 또는 1개월 되는 시점에 가까운 지정 서비스점을 방문하여 500km점검을 받으시기 바랍니다.
(후면 “점검표” 참조)
- 500km점검을 받으신 후 “500km무료점검표”에 기록하시기 바랍니다.

보증수리

- 당사에서 정한 보증조건에 해당되는 고장차량은 가까운 지정 서비스점에서 무료로 정비점검을 해 드립니다.
- 보증수리를 받기 위해서는 책자 앞에 있는 「보증등록증」을 반드시 작성하여야 합니다. 보증수리를 받으실 때나 기타점검시 서비스 실시점에 보증등록증과 사용설명서 내의 제품보증서를 꼭 지참하여 제시하시기 바랍니다.

알 림

- 보증수리는 제품 보증서에 명시된 것에 대해서만 실시하며, 해석상의 차이가 있을 경우에는 폐사의 판정에 따라 처리됩니다.
- 본 제품은 소비자가 정상적으로 사용중 구성 부품의 제조상의 하자로 인하여 고장이 발생시 소비자 피해보상 규정 (기획재정부 고시)에 의거하여 소비자 피해에 대한 보상을 해 드립니다.

서비스 안내

서비스 받는 요령

무상대차 서비스

- 당사에서는 보증수리 차량에 대하여 정비수리시 이에 따른 고객의 불편을 해소해 드리기 위하여 당사차량(종합 보험 가입)을 무상으로 대여해 드립니다.
- ※ 당사 및 지정서비스점에서 보유하고 있는 차종 및 대수에 따라 무료대차 서비스를 제공하지 못할 수 있으니, 이점 양해 바랍니다.
- 기타 자세한 문의는 고객센터 또는 지정 서비스점으로 연락바랍니다.
(후면 “전국서비스망 안내” P.S4 참조)
※고객센터:1588-0095

기동(출장)서비스

당사 서비스망에서는 고객 차량이 부득이 운행이 불가할 경우, 고객 요청 시 긴급 출동하여 신속한 서비스를 제공하고 있습니다.
(후면 “전국서비스망 안내” P.S4 참조)

알 림

- 기동(출장)서비스요청시 기동 전문점 및 지정 서비스점의 사정에 따라 다소 지연 또는 변경될 수 있습니다. 이 점 양지하시기 바랍니다.
- 유상수리의 경우에는 왕복 출장료가 부과됩니다.

해피콜 서비스

고객이 당사 서비스망을 통해서 수리를 받으시면, 2~3일 이내에 차량상태에 대한 1:1 확인 전화를 통한 고객 만족 여부 확인으로 서비스의 질을 높여가고 있습니다.

지정 서비스점 표시간판

[대리점]



[대림 패밀리샵]



[서비스전문점 / 기동전문점]



[스피드프라자]



서비스 안내

서비스 받는 요령

알림

- 가까운 지정 서비스점의 위치는 본 책자의 전국서비스망 안내를 참조하시기 바랍니다.
- 지정 서비스점이 아닌 일반수리점에서 수리하여 발생한 고장은 보증 대상에서 제외됩니다.

순정부품 사용안내

차의 수명을 연장하고 성능을 좋은 상태로 유지하기 위하여 반드시 대림 순정부품을 사용하여 주시기 바랍니다.

순정부품 식별요령

- 부품박스에 인쇄된 순정부품 표시마크를 반드시 확인하십시오.
- 부품본체, 포장지, 부품 박스 부착된 순정부품 표시스티커를 확인하십시오.

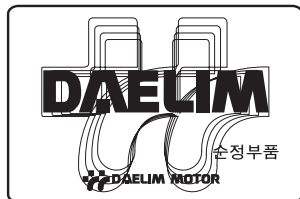

(홀로그램 스티커)



(바코드)

순정부품 구입처

대림 완성차 대리점 및 지정서비스점 (후면 “전국 서비스망 안내” 참조)

[대리점]



[대림 패밀리샵]



[서비스전문점]

[스피드 프라자]



주의

- 순정 부품 이외의 부품을 사용하여 발생한 고장은 제품 보증 대상에서 제외되며, 품질 결함으로 인한 차량 사고가 발생할 수 있습니다. 반드시 순정부품을 사용하시기 바랍니다.

알림

- 순정부품 이외의 부품을 사용하여 발생한 고장은 보증수리 대상에서 제외됩니다.

서비스 안내

무료점검 항목 안내

제품의 사용전 점검과 구입초기의 점검이 제품 성능 및 수명에 큰 영향을 미치므로 반드시 다음 점검 항목에 준하여 점검을 받으시기 바랍니다.

판매 전 점검	500 km (1개월)점검
<ul style="list-style-type: none"> ■ 오일양(엔진오일, 브레이크오일) ■ 브레이크(작동, 유격) ■ 핸들조향장치 ■ 램프류(라이트,미등,계기판등,윙커등 등) ■ 볼트, 너트 조임상태 ■ 도장, 도금품 손상, 발청 ■ 시동상태 ■ 타이어 점검(공기압, 정열상태) ■ 클러치 점검(유격, 작동상태) 	<ul style="list-style-type: none"> ■ 브레이크 레버, 페달 : 브레이크 작동상태 및 유격 ■ 브레이크 패드 : 마모상태 ■ 로드 및 케이블류 : 풀림, 덜거덕거림 및 손상 ■ 호스 및 파이프 : 누유, 손상 및 취부상태 ■ 휠 : 림 및 휠 디스크의 손상 ■ 타이어 : 공기압, 마모상태 ■ 클러치 : 유격, 작동상태 ■ 엔진오일의 양 ■ 저속 및 가속의 상태 ■ 엔진오일의 누출 ■ 핸들조향장치 : 작동상태 ■ 램프류 : 라이트,미등계기판,윙커 등 점등상태 ■ 볼트, 너트 조임상태 ■ 스피도미터 작동상태 ■ 스로틀 그립 작동상태 ■ 각 스위치 작동상태 <p>※오일비용, 소모품비용 및 교환 공임 등은 실비를 받습니다. ※점검시 "500km(1개월) 무료점검표"에 점검결과를 기록하시기 바랍니다.</p>

서비스 안내

차량구입시 지급품 안내

당사 제품구입시 다음 지급품을 확인후, 꼭 수령하여 활용바랍니다.

No	구분	지급여부	비 고
1	자동차 제작증	○	차량등록시 구비서류
2	제품보증서	○	보증조건 및 서비스 안내 (사용 설명서 내에 삽입)
3	사용설명서	○	취급, 점검 요령 및 서비스 안내
4	공구 SET	○	<ul style="list-style-type: none">• 스패너 1개(10/12mm)• 플러그렌치 1개• 드라이버 1개 (⊕, ⊖공용)

관련법규안내

이륜차 관련법규

- 이륜차(오토바이)는 구입후 즉시 읍, 면, 동사무소에 사용신고를 하셔야됩니다.
- 기한내 등록을 하지않고 운행하여 적발되거나 사고발생시, 범칙금과 운전면허가 취소될 수 있습니다.

[등록시 구비서류]

- 이륜차사용신고서, 자동차제작증, 주민등록증, 도장, 구입영수증 및 세금계산서, 책임보험영수증

배기량(cc)		구 분				
		50	100	125	150	260
차의 구분		소형이륜 자동차		중형이륜 자동차		대형이륜 자동차
운전에 필요한 면허		1종 대형, 보통면허 2종 보통면허, 2종 소형면허, 원동기 면허			2종 소형면허	
사용신고 (번호판)		하지않음	읍, 면, 동사무소에 구입후 즉시 등록 필해야 함.			
헬 메트		모두 착용해야 하며 헬멧 후면에 야간에도 보이는 반사마크를 붙여야 함.				
전 조 등		전조등이 상시점등 방식이어야 함				
제 동 장 치		제동장치에 비석면을 적용해야 함				
자기 인증 제		자기 인증 라벨을 부착해야 함				
속 도	일반도로	60km/h				
	2차로 이상도로	80km/h(법정최고속도) ※구간별 속도 규제함(학교앞, 사고다발지역 등)				
	고속도로	통행불가(시, 도 고시로 통행금지 조치되어 있음)				

주) 자기 인증제 관련법규는 2003년 1월 출하분부터 적용.

주요제원

항 목	제 원	항 목	제 원
전장×전폭×전고 (mm)	2,025×764×1,180	점 화 방 식	트랜지스터
축 간 거 리 (mm)	1,380	배 터 리 용 량	12V10AH
최 저 지 상 고 (mm)	139	사 용 연 료	가솔린(무연)
시 트 고 (mm)	780	연 료 탱 크 용 량 (L)	14.85(예비 : 4.0)
차 량 중 량 (kg)	172	타 이 어 크 기	(전) 110/70-17 54S
탑 승 인 원 (인)	2		(후) 140/60-17 69S
엔 진 형 식	수냉식 DOHC, 4 밸브	현 가 장 치	(전) 텔레스코픽
			(후) 모노링크 속업 (스윙암)
기 통 수 / 배 기 량 (cc)	1 / 246.9	브 레 이 크	(전) 유압디스크 (더블디스크)
내 경 × 행 정 (mm)	73×59		(후) 유압 디스크
시 동 방 식	셀시동(스타터모터)	스 파 크 플 러 그 규 격	CR9EH -9
변 속 방 법	5단 리턴	휴 즈 규 격 (A)	15A, 30A

각부명칭

핸들부

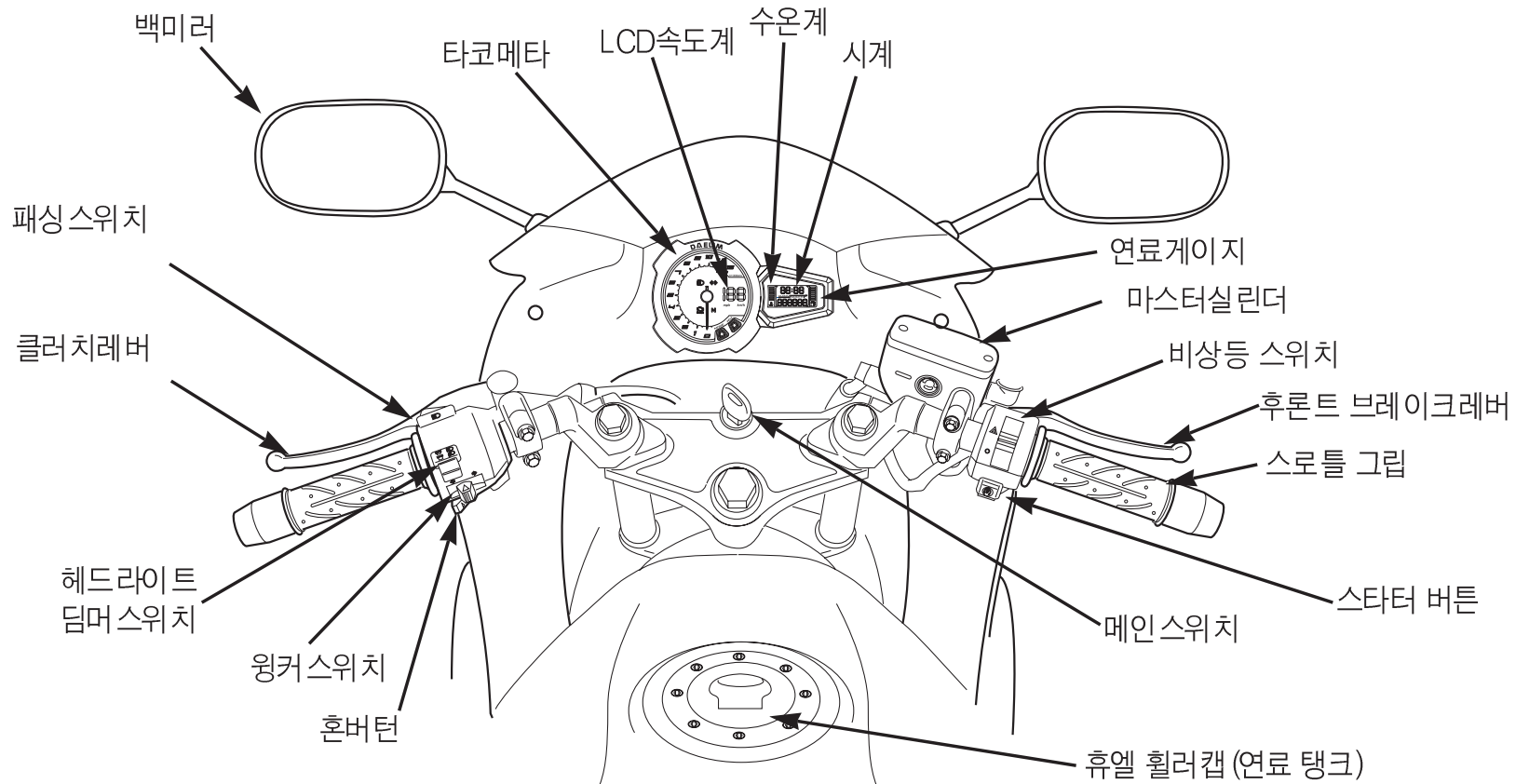

각부명칭

차량 우측면

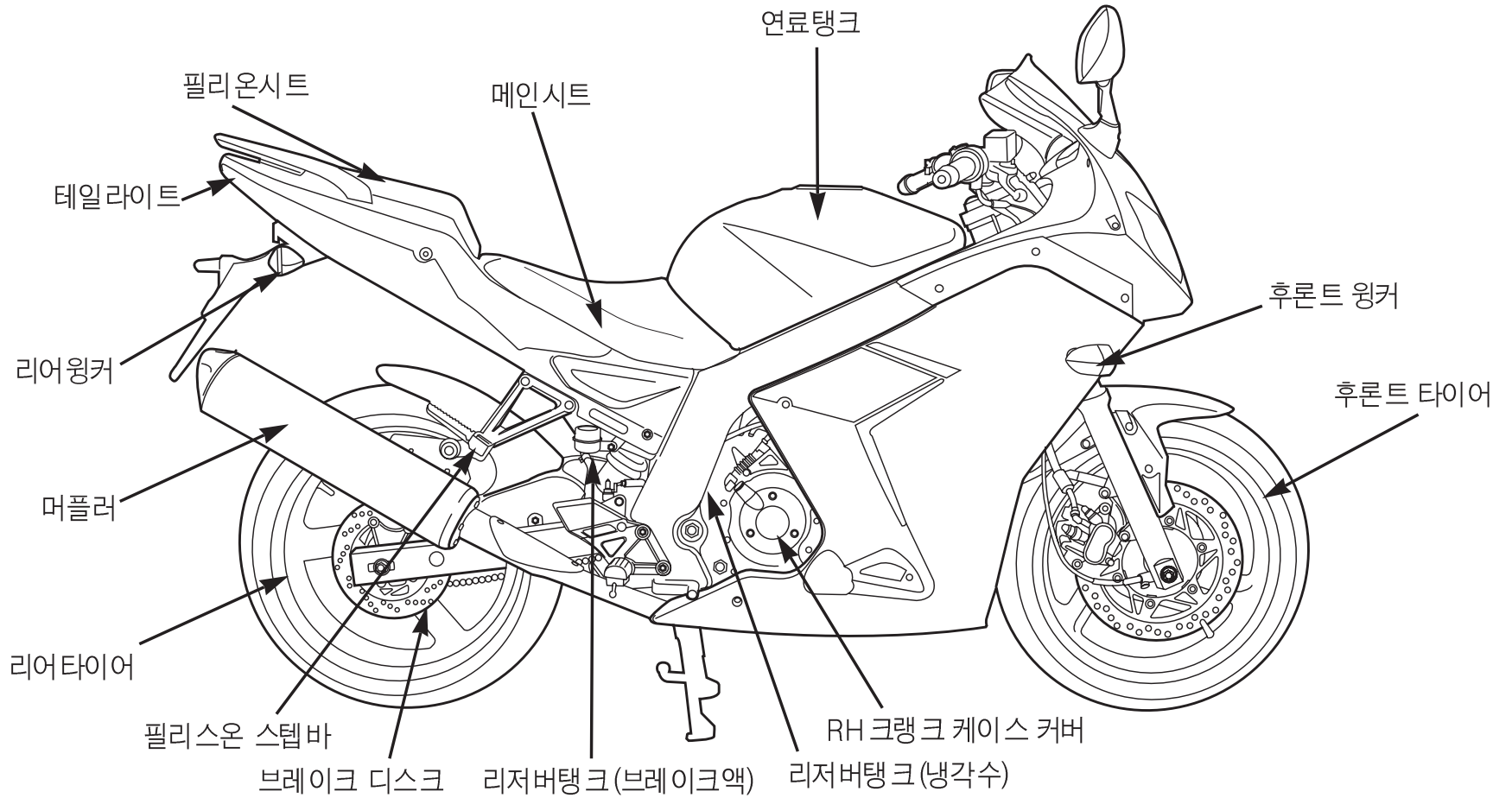

각부명칭

차량 좌측면

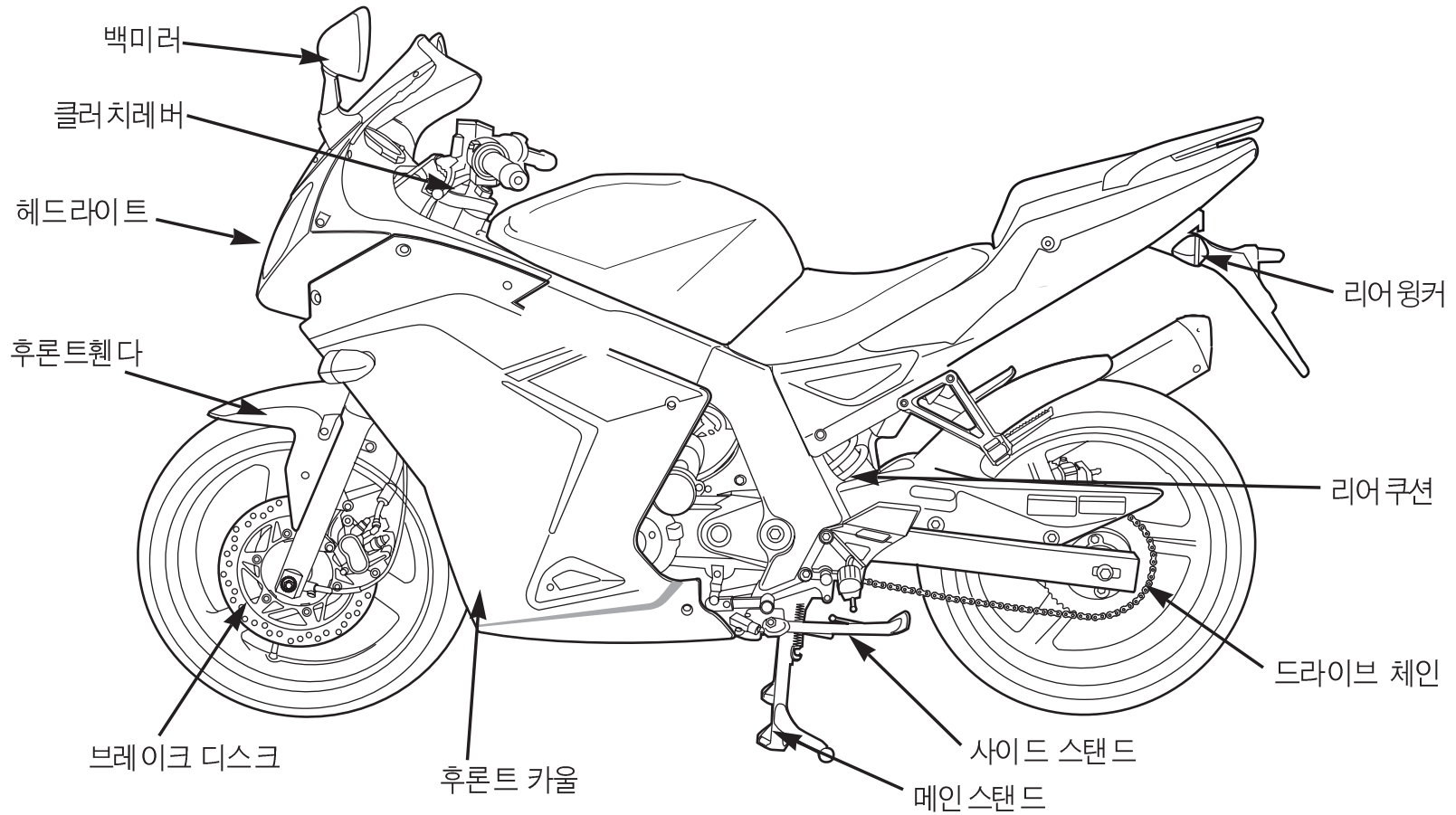

차대번호 위치

차대번호 위치

차대번호(후레임 번호)는 부품을 주문할때나 차량의 등록절차시 필요합니다.
또, 차량을 도난당했을 경우 차량을 수배하기 위해서도 필요하므로 차량번호판의 등록번호와 함께 별지에 기록하여 차량과별도의 장소에 보관하시기 바랍니다.

[차대번호(후레임번호)]

핸들을 좌측으로 돌리면 후레임 우측 헤드파이프에 후레임 번호가 타각되어 있는 것을 볼 수 있습니다.

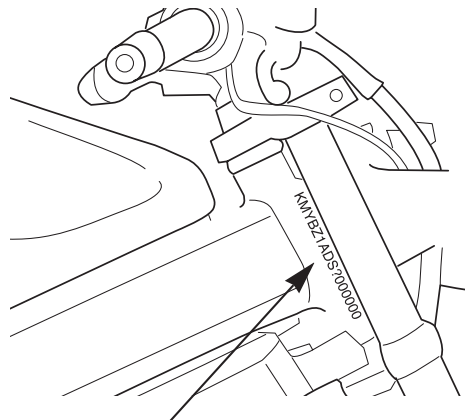

후레임번호

[엔진번호]

엔진번호는 엔진 좌측의 크랭크케이스 하단부의 오일 드레인캡 옆에 타각되어 있습니다.

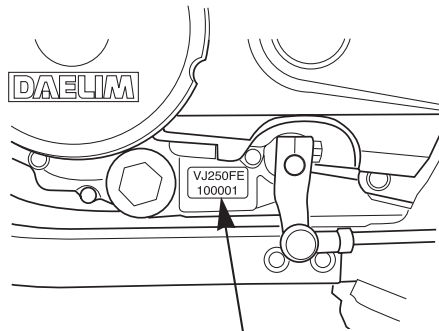

엔진번호

인증라벨 위치

[엔진번호]

인증라벨은 라디에이터 좌측 아래 후레임부행거 플레이트에 부착되어 있습니다.

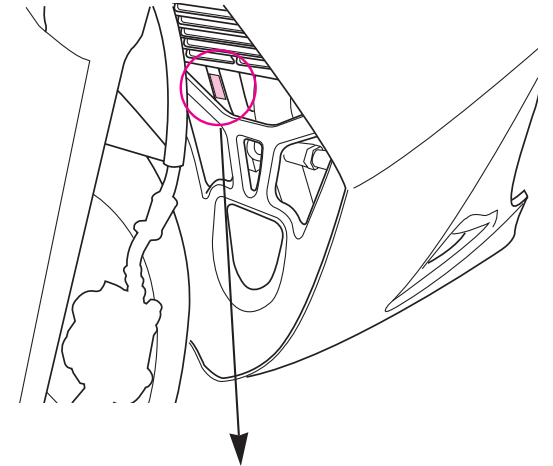

제작자: 대림자동차공업(주) 차명: VJF250
차량총중량: 306kg

적차시 (kg)	타이어	공기압	림
전측중 110	110/70-17 54S	33psi	17xMT2.75
후측중 195	140/60-17 69S	40psi	17xMT4.00

이 자동차는 대한민국 자동차관리법령에 적합하게 제작되었습니다.

차대번호: KMYBZ1ADS[?C000000]

차종: 이륜자동차 제작년도: [0000]

취급요령

미터보는법.사용법

계기류

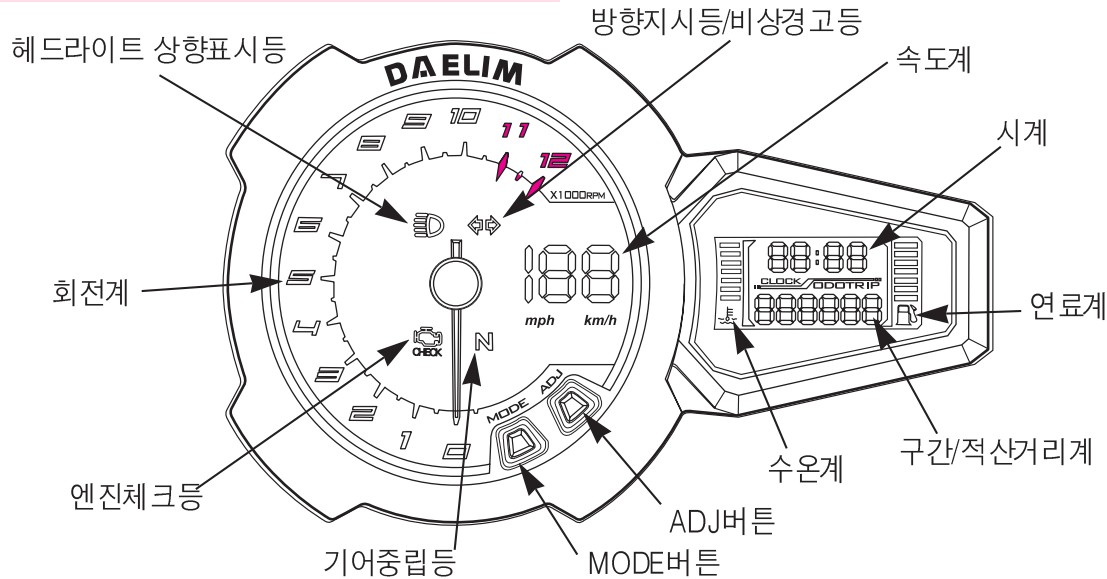

● [속도계(스피도미터)]
차량의 주행 속도를 표시합니다.

● [적산/ 구간거리계]
MODE버튼을 눌러 적산거리계, 구간거리계를 선택 할 수 있습니다.

● [ODO : 적산거리계]
차량이주행한 총거리를km단위로 나타냅니다.

● [TRIP : 구간거리계]
출발하기전에 MODE버튼을 눌러구간거리계를 선택, 1초이상 누르고 있으면 "0"으로 표시되고, 다시누려 "0"으로 하기전 까지의 주행 거리가 해당구간 거리계에 표시됩니다.

주의

- TRIP상태에서 거리를 "0"으로 셋팅 하려면 TRIP MODE에서 ADJ버튼을 2초이상 누르면 됩니다.

● [시계(시간을 맞출때)]
MOD버튼을 2초이상 누르면 시간이 깜빡거리고 한번더 누르면 분이 깜빡거립니다. 이때 ADJ버튼을 눌러 시간과 분을 조정합니다. 조정후 MOD버튼을 2초이상 누르면 셋팅 됩니다.

● <회전계 (타코미터)>
1분당 엔진의회전수를 나타냅니다(×1,000rpm)

주의

- 주행중 엔진회전은 타코미터의 위험범위 (적색)에 지침이 들어가지 않도록주행하여 주십시오.
- 특히엔진을공회전 하거나1단2단기어 위치에서의 급가속은 위험범위(적색부분)에 들어가기 쉽기 때문에 주의해 주십시오. 위험범위란 엔진의 회전한계를 나타내는 것으로 이 한계를 넘으면 엔진을 손상시킵니다. 만약, 위험범위를 자주넘어가게 되면, 조기마모로 인한엔진수명 단축및 엔진 소착의 원인이 되어 급정지로 인한사고로 사망또는 중대한부상을 입을수 있습니다.

● <수온계>
냉각수의 온도를 나타냅니다.
수온계의 눈금이 3~4개로 표시될 때 정상범위입니다.

주의



- 수온계의 눈금이 5개이상 넘어가면 엔진의 오버히트의 가능성이 있으므로 운행을 중지하고 냉각수량을 확인 하십시오.

취급요령

미터보는법.사용법

연료계

● <연료계>

연료탱크내의 가솔린량을 나타냅니다. 가솔린량이 줄어들면 눈금은 “”에서 “”방향으로 이동합니다. 눈금이 “”의 범위에 들어갔을때는 신속히 가솔린을 보충하십시오.

연료탱크 용량	예비연료량
14.85L	4.0L

⚠ 경고

- 연료계의 눈금이 “” 범위에서도 계속 주행하게 되면 연료계의 연료가 모두 소모될 수 있으며, 이로 인해 주행중 시동이 꺼지면 뒷차에 추돌되어 사망 또는 중대한 부상이 발생할 수 있습니다.

표시등

● <헤드라이트 상향 표시등>

헤드라이트가 점등하여 조사각이 상향인 경우 점등됩니다.

● <뉴트럴 표시등>

메인 스위치의 키가 “ON” 위치에 있으며 기어 중립위치에 있을때 점등됩니다.

표시등

● <방향지시등 / 비상경고등>

메인 스위치의 키가 “ON”으로 하고 비상등 스위치를 위로 올리면 비상등이 점멸됩니다.

● <엔진체크등(정비지시등)>

엔진의 정상적인 작동을 제어하는 엔진제어장치나 배기가스 제어에 관계되는 각종센서에 이상이 있을때 점등됩니다. 주행중에 점등되면 가능한 빨리 지정 서비스점에 정비를 의뢰하십시오.

⚠ 주의

- 엔진정비 지시등이 점등된 상태로 계속주행하면, 운전성과 연료소비에 영향을 주는 배기 제어 계통에 손상을 가져올 수 있습니다. 또한, 배출가스 규제와 관련된 제재 조치를 받으실 수 있으므로 반드시 주의하십시오.
- 엔진 정비 지시등이 점멸하면, 촉매장치에 잠재적인 손상이 있을 수 있는 것으로 이는 엔진 출력저하를 가져올 수 있습니다. 가능한 빨리 지정 서비스점에 점검의뢰하십시오.

스위치 사용법

메인스위치

메인스witch는 전기회로의 연결 및 차단작동을 조작합니다.

키의위치	작 용	키의탈착
ON	시동 / 전원이 전기회로에 공급됩니다.	키안빠짐
OFF	정지 / 전기회로를 전부 차단합니다.	키빠짐
LOCK	핸들잠김 / 전기 회로를 전부 차단하고 핸들 조작이 되지 않습니다.	키빠짐

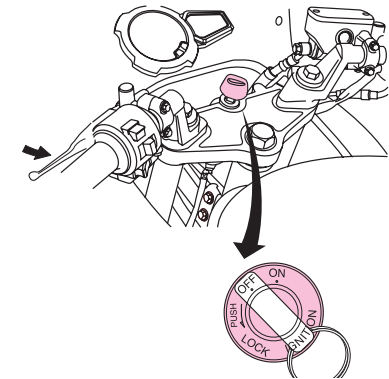

취급요령

스위치 사용법

⚠ 경고

- 주행중에 메인스위치의 키를 조작하지 마십시오. 메인스위치의 키를 "OFF" 위치로 하면 전기계통이 작동되지 않아 시동꺼짐 및 등화장치 작동 불가에 의한 추돌, 전복 사고 등으로 인해 사망 또는 중대한부상을 입을 수 있습니다.

⚠ 주의

- 차를 떠날때는 키를 반드시 뽑아서 보관해 주십시오.
- 엔진을 끈 상태에서 스위치를 "ON" 상태로 두면 배터리방전의 원인이 됩니다.
- 금속계 키홀더와 여러개의 키를 같이 끼워 사용하지 마십시오. 주행중키홀더와 다른 키가 주변커버등에 흠집이 생깁니다. (키홀더는 형겅 또는 피혁 제품을 권장합니다.)

헤드라이트 · 포지션램프

〈헤드라이트 켜는법〉

메인스위치의 키를 "ON"으로 하고 시동을 걸면 헤드라이트가 자동으로 점등됩니다.

알림

- 헤드라이트 상시 점등방식은 도로에서의 이륜차 시인성을 확보하여 자기 차량의 위치를 쉽게 인식시켜 줌으로써 안전운행에 유리하며, 특히, 일몰시 또는 기상악화에 큰 효과가 있습니다. (단, 대향차가 눈이 부시지 않도록 헤드라이트는 하향 점등으로 하여야 합니다.)



〈헤드라이트 상하전환 스위치〉

헤드라이트를 상하로 전환할때 스위치를 눌러 주십시오.

☾ 상향등	헤드라이트가 상향시
☽ 하향등	헤드라이트가 하향시

상·하 전환 스위치

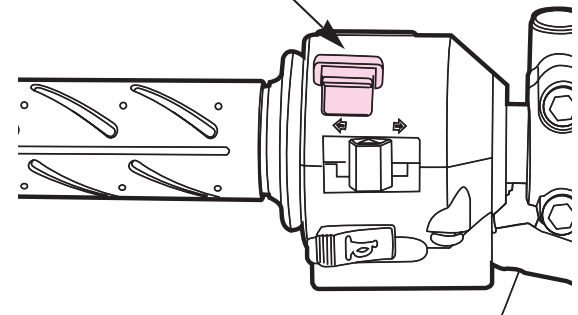

⚠ 주의

- 상향등은 주로 한적한 외곽도로를 주행할때 앞차의 안전한운행을 방해하지 않는 범위에서 사용해야 합니다.

취급요령

스위치사용법

스타터 버튼

버튼을 누르면 스타터 모터가 회전하여 엔진이 시동됩니다. (시동이 걸리지 않을 경우 10초 정도 경과 후 다시 버튼을 눌러 주십시오.)

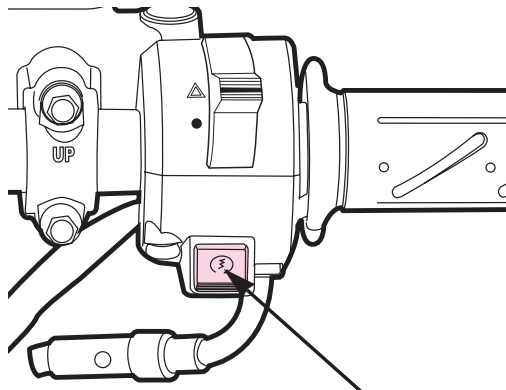

스타터 버튼

주의

- 스타터 버튼을 연속적으로 누르지 않도록 하십시오. 전력이 많이 필요하기 때문에 배터리가 방전될 우려가 있습니다.

윙커스위치

좌우 회전이나 진로를 변경할 경우에는 윙커 스위치를 조작합니다.

<사용방법>

메인스위치 키를 “ON”으로 하고 스위치를 좌우로 밀면 윙커가 작동합니다. 해제는 윙커 스위치를 누르면 원위치 됩니다.

⇒ (R)	우회전시 조작합니다.
⇐ (L)	좌회전시 조작합니다.

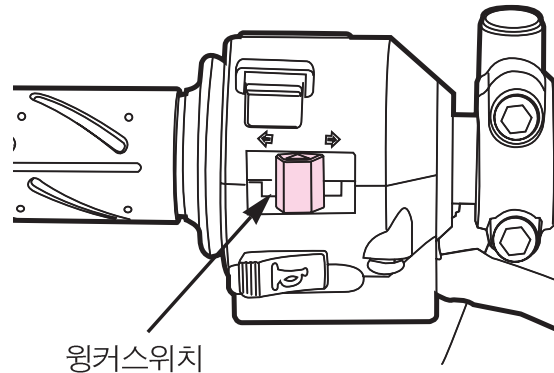

윙커스위치

주의

- 전구는 규정 용량 이외의 것을 사용하면 윙커 스위치가 정상적으로 작동되지 않게 됩니다. 반드시 규정 용량의 것을 사용해 주십시오.
- 윙커 스위치는 자동적으로 해제되지 않습니다. 사용 후에는 반드시 원위치로 되돌려 주십시오.
커진채로 주행하게 되면 다른 차량의 운행에 지장을 줄 뿐만 아니라 다른 차량의 착각으로 인해서 사고가 유발될 수 있습니다.

취급요령

스위치사용법

흔버튼

메인스위치가 “ON”일때 흔버튼을 누르면 혼이 울립니다.

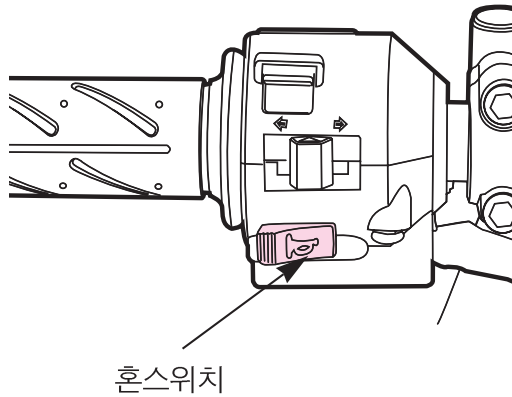

비상등 스위치

메인스위치가 “ON”일때 비상 상황시에 비상등 스위치를 위로 올리면 비상등이 점멸됩니다.

▲	비상등 / 양쪽 윙커램프 점멸
●	소등 / 윙커램프 꺼짐

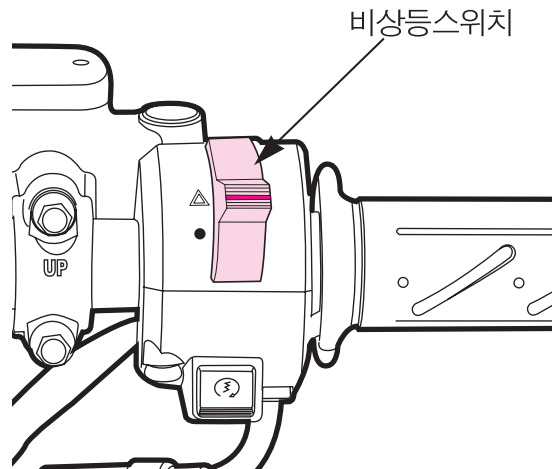

패싱스위치

타차량의 주의를 환기시킬때 사용합니다.

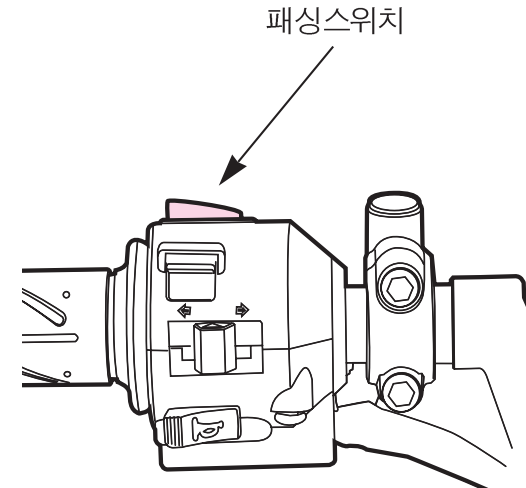

[사용방법]

- 스위치를 2~3회 정도 연속적으로 누르면 됩니다.

취급요령

장비사용법

핸들록크

- 주차할 때는 도난 방지를 위하여 핸들을 잠급니다.

〈잠그는 방법〉

- ① 핸들을 왼쪽으로 끝까지 돌립니다.
- ② 주차할 때는 도난 방지를 위하여 핸들을 잠급니다.
- ③ 키를 시계 반대 방향으로 누르면서 “LOCK” 위치까지 돌립니다. 록크가 잘 안될 경우는 키를 회전하면서 핸들을 조금씩 좌우로 움직여 주십시오.
- ④ 키를 뽑습니다.

〈해제 방법〉

잠그는 방법의 반대요령으로 합니다.

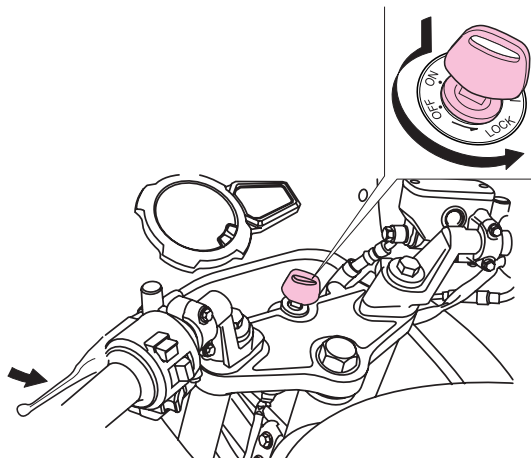

주의

- 핸들이 확실하게 잠겨져 있는지 핸들을 가볍게 좌우로 움직여 확인하여 주십시오. (무리한 힘을 가하면 고장을 유발할 수 있습니다.)
- 교통에 방해되지 않는 안전한 장소를 선택하여 주차하여 주십시오.
- 주행전에는 핸들을 좌우로 회전시켜 회전각이 좌우 균등한가를 확인해 주십시오. 회전각이 균등하지 않으면 핸들록크 해제 불량일 수 있으며, 이로 인한 핸들 조향이 불량할 때에는 전복사고 등으로 인해 사망 또는 중대한 부상을 입을 수 있습니다.

시트 / 공구박스 / 사용설명서 보관함

- 메인시트를 열고 센터커버를 떼어내면 공구를 넣는 곳이 있습니다. 사용설명서도 여기에 보관해 주십시오.

〈여는 방법〉

- ① 좌측 리어키울 밑에 있는 시트로크에 키를 집어넣고 시계 반대 방향으로 돌려서 메인시트를 분리합니다.

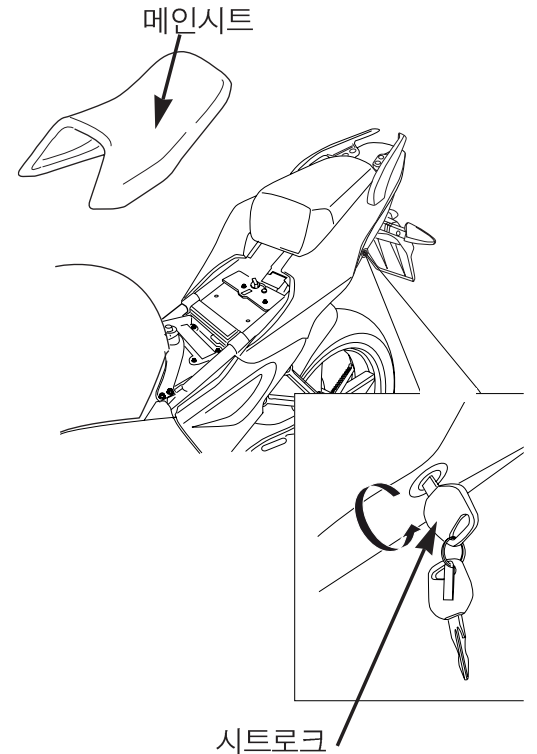

주의

- 공구박스에 공구를 넣은 후 O-링으로 꼭 잠궈 두십시오. 공구박스는 정확히 조립하여야 하며, 부적절하게 조립하면 주행시 소음이 발생할 수 있습니다.

취급요령

장비사용법

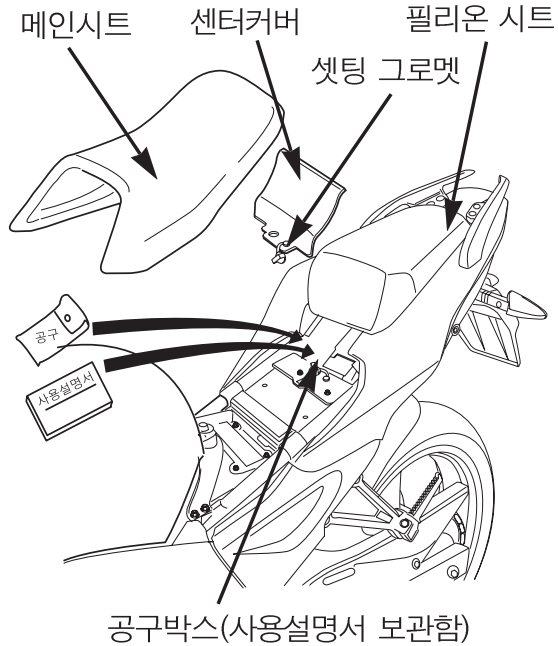

② 센터커버의 셋팅 그로멧을 뚫고 센터커버를 위로 올리면서 앞으로 당겨 분해합니다.

③ 센터커버 안쪽으로 공기박스 및 사용설명서 보관함이 있습니다.

〈닫는 방법〉

● 여는 방법의 반대요령으로 합니다.

연료주입

- 연료탱크 위의 키커버를 열고 키를 집어넣어 시계방향으로 돌리면 연료탱크 캡이 열립니다.
- 연료주입은 연료탱크 주입구 내부 상면까지 주유합니다.
- 닫을 때는 손으로 정확하게 누르고 메인키를 뽑아 주십시오.

연료탱크용량

14.85L

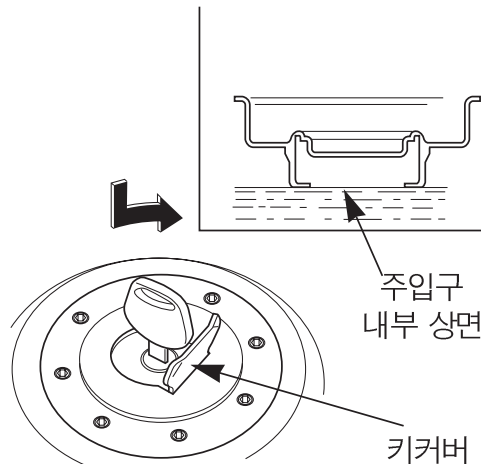

⚠ 주의

- 주유는 반드시 엔진시동을 끄고 화기엄금 상태에서 하여 주십시오.
- 가솔린을 연료탱크 주입구 내부 상면 이상으로 넣으면 가솔린이 넘쳐나올 수 있으며, 전기쇼트시에는 화재가 발생할 수 있습니다.
- 가짜 가솔린을 사용하지 마십시오. 가짜 가솔린은 엔진에 심각한 손상을 초래하며, 시동불량의 원인이 되기도 합니다.
- 연료탱크에 오일이나 물을 주입하게 되면 시동이 걸리지 않으므로 주의하여 주시기 바랍니다.
- 연료 호스 노화에 의한 파열로 연료가 누출되면, 쇼트등이 발생할 경우에 화재로 인해 화상을 입을 수 있으므로 정기적 점검을 하시기 바랍니다.
- 연료의 보충은 반드시 주유소에서 하여야 하며, 플라스틱 물통 등에 장기 보관한 연료는 변질될 수 있으므로 주의하여 주십시오. 만약 그렇게 보관한 연료를 사용하게 되면 인젝터막힘 및 연료탱크의 부식을 초래할 수 있으며, 이로 인한 시동불량이 발생할 수 있습니다.

취급요령

장비사용법

헬멧 할더

- 헬멧 할더는 메인시트 아랫부분에 있습니다. 키를 좌측 리어카울 밑에 있는 시트록크를 열고 헬멧걸이에 헬멧을 걸고 시트를 닫으면 헬멧을 안전하게 보관할수 있습니다.

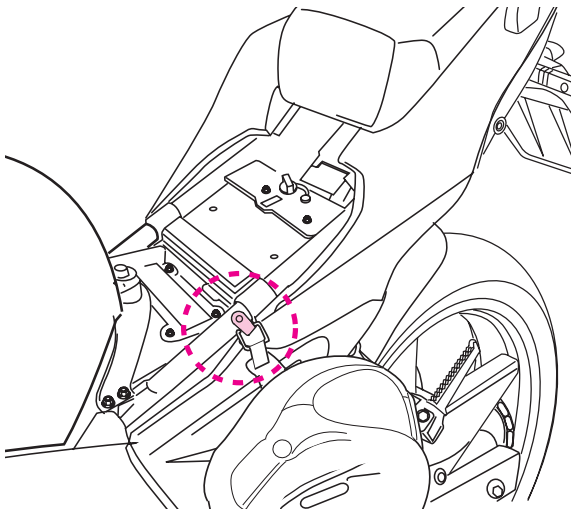

브레이크 레버 어저스트

- 브레이크 레버 어저스트는 브레이크를 잡기 쉽게 하기 위해 핸들 (스톱틀) 그립과 브레이크 레버의 간격을 조절하는 장치입니다.

〈어저스트 조절 방법〉

- ① 브레이크 레버를 손으로 밀니다.
- ② 어저스트를 돌려 1~4 숫자 중 가장 알맞은 위치에 셋팅 합니다.
- ③ 셋팅은 숫자와 화살표가 반드시 일치 하도록 한 후 브레이크 레버를 놓고 셋팅 여부를 확인 합니다.

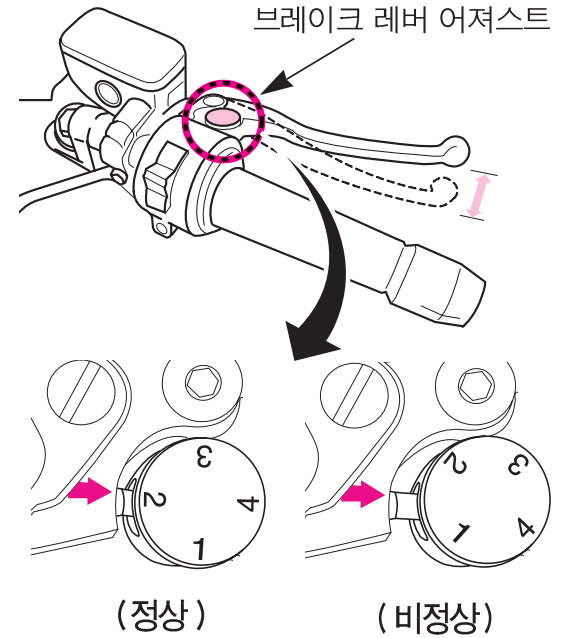

⚠ 경고

- 브레이크 레버 어저스트 숫자와 화살표가 일치하지 않은 상태로 셋팅하면 제동이 되지 않아 중대한 사고가 발생할 수 있습니다.
- 브레이크 레버의 유격이 작거나 클 경우 브레이크 제동이 정상적으로 되지 않아 중대한 사고가 발생할 수 있습니다.

취급요령

정확한 운전조작

정확한 운전조작

- 엔진 시동을 걸기 전에 연료량 등의 점검을 하셨습니까?
- 엔진 시동을 걸 경우 반드시 사이드 스탠드를 올립니다.
- 엔진 시동시에는 브레이크를 항상 잡습니다.

⚠ 주의

- 급발진을 방지하기 위해 시동시에는 반드시 브레이크를 잡아 주십시오. 브레이크를 잡지 않으면, 기어가 들어가 있거나 클러치계통의 고장시 차량이 급발진 되어 충돌, 전복으로 인한 부상 및 타인에게 부상을 입힐 수 있습니다.
- 메인스텐드를 세운 상태에서 스로틀을 작동하여 가속하게 되면 리어휠에 인체부위가 닿을 경우 중대한 부상을 입을 수 있습니다.
- 주행시 사이드 스탠드를 내리지 마십시오. 장애물에 걸려 차량 전복으로 인한 중대한 부상을 입을 수 있습니다.

엔진시동법

- ① 후륜을 제동 시킵니다.(후륜브레이크 사용)
 - ② 메인 스위치를 “ON”으로 합니다.
 - ③ 기어를 중립 위치(N)로 하고 뉴트럴 램프가 점등되었는가를 확인합니다.
 - ④ 연료 게이지를 보고 연료상태를 확인합니다.
 - ⑤ 사이드 스탠드가 확실히 올려져 있는지를 확인합니다.
 - ⑥ 스타터 버튼을 누릅니다.
- 스로틀 그립을 돌리지 말고 스타터 버튼을 누릅니다.
 - 엔진이 가열된 상태에서는 스타터 버튼만 눌러도 시동이 걸립니다.
 - 배터리의 방전을 위해 스타터 모터를 연속해서 5초 이상 회전시키지 마십시오. 5초 이상 회전시켜도 엔진시동이 되지 않을 경우 10초 이상 기다린 다음 재차 스타터 버튼을 눌러 주십시오.
 - 엔진이 냉각되어 있을 경우는 엔진이 걸린 상태로 잠시 엔진을 예열하여 주십시오.
- ⑦ 엔진이 시동되지 않으면 ⑥을 반복합니다.

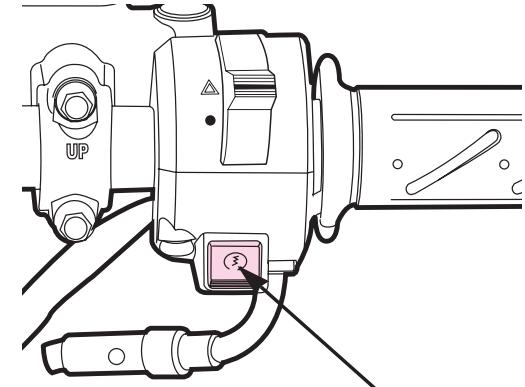

스타터 버튼

취급요령

정확한 운전조작

⚠ 주의

- 시동이 걸렸으면 즉시 스타터 버튼에서 손을 떼어 주십시오.
- 엔진이 회전하고 있을 때 계속해서 스타터 버튼을 누르면 스타터 모터에 악영향을 미칩니다.
- 배기가스에는 일산화탄소 등의 유해한 성분이 포함되어 있으므로, 밀폐된 장소에서 엔진 시동시에는 사람이 의식을 잃을 수 있습니다.
- 스타터 버튼을 눌러서 3초 이내로 엔진 시동이 걸리지 않으면 10초 정도 멈추었다가 다시 눌러 주십시오. 이것은 배터리 전압을 회복하기 위해서입니다.
- 무리한 공회전은 하지 않도록 해 주십시오. 휘발유의 낭비일 뿐 아니라 엔진에 악영향을 미칩니다.
- 전복된 차량을 세운 뒤 곧바로 스타터 버튼을 누르지 마십시오. 만약, 연료가 누출되었으면 쇼트가 발생시 차량화재를 유발할 수 있습니다. 반드시 연료 누출이 되지 않았는가를 먼저 확인하십시오.

[혹한기 시동 요령]

- ① 반드시 메인스탠드로 차량을 세웁니다.
- ② 메인 스위치를 "ON"으로 합니다.
- ③ 스타터 버튼을 5~10초 정도 누릅니다. (이 때 스로틀 그립을 회전시키지 마십시오.)
- ④ 엔진 시동이 걸립니다. 만약, 시동이 잘 걸리지 않을 경우 ③번을 2~3회 반복합니다.
- ⑤ 만약, ③~④번을 반복했을 때도 시동이 잘 걸리지 않는 경우 다음 ⑥번 방법으로 시도 합니다.
- ⑥ 스로틀 그립을 100%(완전히) 회전시킨 상태에서 셀 스타터 버튼을 5초 정도 누릅니다. (2~3회 반복)
- ⑦ 시동이 걸리면 가볍게 스냅 합니다.

⚠ 주의

- 혹한기에는 배터리의 성능이 떨어져 있고 오일 점도 등에 의해 엔진의 회전부하가 커져서 시동이 잘 걸리지 않는 경우가 있습니다.
- 혹한기 중 차량방치시에는 가급적 실내나 차량덮개를 덮어 두면 시동이 유리합니다.
- 엔진오일도 혹한기용 오일을 사용하면 시동에 유리합니다. (SAE 0W~5W 등의 제품)

⚠ 경고

- 클러치를 끊지 않고 스타터 버튼을 누르면, 급출발로 인한 전복 또는 충돌사고로 중대한 부상을 입을 수 있습니다. 반드시 중립위치를 확인하거나 클러치를 끊고 나서 시동해 주십시오.
- 주행시 사이드 스탠드를 내리지 마십시오. 장애물에 끌려 차량 전복으로 인한 중대한 부상을 입을 수 있습니다.

취급요령

정확한 운전조작

엔진이 시동되지 않을때

시동이 되지 않거나 움직이지 않으면 다음과 같은 사항을 점검하여 주십시오.

- 연료탱크에 휘발유는 있습니까?
- 시동요령은 사용설명서와 같습니까?
- 휴즈는 끊어져 있지 않습니까?
- 스타터 모터는 돌고 있습니까?
- 배터리는 방전되어 있지 않습니까?



알림

• 배터리 방전시 응급처리 요령

- ① 이 차량은 키 시동장치가 없으므로 셀 시동이 되지 않을 때에는 인근 수리점에서 기동서비스를 받아 배터리를 충전 또는 교환하십시오.
 - ② 기동서비스를 받을 수 없는 상황이면 기어를 1~2단으로 하고 클러치 레버를 잡은 상태에서 차량을 밀다가 클러치 레버를 놓으면 시동을 걸 수 있습니다.
- ※ 이때 차량이 전복되지 않도록 충분히 주의하여 주십시오.

기어변속법

기어변속은 5단 리턴 방식입니다.

- 변속은 스톱틀 그립을 원위치 하고 클러치 레버를 완전히 당겨잡은 후에 실시합니다.
- 기어체인지 페달은 발끝으로 가볍게 조작하며, 페달이 “찰가닥” 하고 반응할 때까지 확실하게 조작합니다. 이때 무리하게 조작하면 변속기구의 고장 원인이 됩니다.

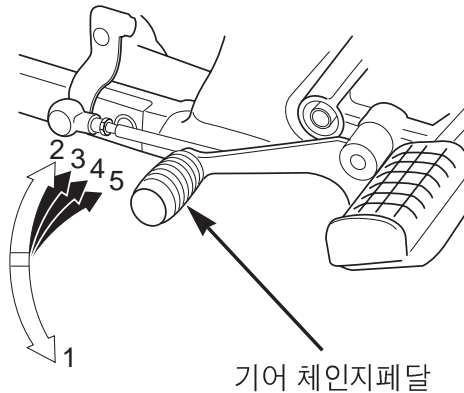

<기어 다운 조작법>

추월할 때와 같이 강력한 가속이 필요한 때 기어를 저단 변속하면 가속력을 얻을 수 있습니다. 그러나 너무 고속으로 주행하여 엔진의 회전이 지나치게 되면 엔진 전체에 나쁜 영향을 미칠 수 있습니다.

주행법

- 주행전에 사이드 스탠드가 완전하게 원위치 되어있는지 확인해 주십시오.
- 사이드 스탠드의 작동이 부드럽지 않을 때는 조립부의 급유상태를 확인해 주십시오.
- 차의 속도에 따라 기어를 변속하여 주십시오.
- 불필요한 급가속을 삼가하여 주행하는 것이 연료의 절약과 차의 수명에 좋습니다.

<최초 길들이기>

최초 1개월(또는 500km)을 주행할 때까지는 엔진 회전을 6,000rpm 이하로 하여 길들이기 운전을 해 주십시오. 길들이기 운전을 하게 되면 엔진의 성능이 향상되고 수명이 연장됩니다.

취급요령

정확한 운전조작

⚠ 주의

- 출발은 가능하면 서서히 조심스럽게 하십시오. 급출발시 전복 또는 충돌 사고가 발생되어 중대한 부상을 입을 수 있습니다.
- 주행중에 이상한 소리등을 감지하였을 때에는 즉시 지정 서비스점에서 점검을 받아 사전에 사고를 예방하시기 바랍니다.
- 법정속도를 준수하지 않고 과도하게 속력을 내면 전복사고 등으로 인해 중대한 부상 또는 사망할 수 있습니다.
- 고속주행시 속도 방지턱이 있는 곳에서는 자체하부가 턱에 닿아서 전복사고가 발생할 수 있으므로, 속도를 줄여서 통과하시기 바랍니다.
- 비포장도로 및 산악험로에서 과속으로 운행하게 되면 주행 불안정으로 인해 전복되어 부상을 입을 수 있으며, 진동으로 인해 와이어류가 클램프에서 이탈되거나 절손되면 조작불능으로 인해 사고가 발생할 수 있습니다.
- 바닷가 및 염화칼슘을 뿌린 도로를 주행하게 되면 머플러, 외장품 및 용접부 부식이 급격히 일어날 수 있으며 이로 인해 주행중 차체가 파손되면 중대한 사고가 발생할 수 있습니다.

〈우천시 특히신중하게 주행하십시오〉

- 우천시나 노면이 젖어 있는 곳에서는 쾌청한 날보다 브레이크 정지거리가 길어집니다. 속도를 줄여 주행하고 미리 브레이크를 거는 등 여유를 갖고 조작하십시오.
- 내리막길에서는 스로틀 그립을 원위치 시켜 속도를 줄이고, 브레이크를 걸면서 천천히 주행하십시오.
- 물웅덩이를 주행한 후 또는 우천 주행시에는 브레이크 상태가 나빠지는 경우가 있습니다. 물웅덩이를 주행한뒤에는 안전한 장소에서 주위의 교통사정에 충분히 주의하고 저속으로 주행하면서 브레이크를 가볍게 작동시켜서 브레이크 내부 습기를 말려주십시오.
- 눈길이나 빙판길에서는 타이어가 헛돌기 쉬우므로 조심하여 천천히 주행하십시오.
- 에어클리너에 수분이 유입되어 시동성이 나빠질 수 있으므로 점검하여 내부 수분을 제거하여 주십시오.

⚠ 주의

- 빗길 과속 운행시 수막 현상이나 슬립에 의한 전복 사고가 발생할 수 있습니다.
- 우천시 도로의 페인트 차선 표시 부분에서는 급정지나 회전시에 미끄짐에 의한 전복 사고가 발생할 수 있습니다.

브레이크 사용법

- 브레이크는 전·후륜을 동시에 사용하여 주십시오.
- 불필요한 급브레이크는 피하여 주십시오.

알림

- 통상적으로 제동효과를 잘 발휘하기 위해서는 건조한 노면에서는 앞:7, 뒤:3의 비율로, 빗길이나 미끄러운 노면에서는 앞:6, 뒤:4의 비율로 제동력을 분배하면 제동거리 단축 및 브레이크 수명을 연장시킬 수 있습니다.

⚠ 경고

- 전륜 브레이크나 후륜브레이크의 어느 한쪽 브레이크만을 사용하면 차가 옆으로 미끄러져 전도되어 사망 또는 중대한 부상을 입을 수 있습니다.
- 우천 주행이나 노면이 젖어 있는 경우, 급격하게 브레이크를 걸면 타이어가 미끄러져 전도의 원인이 됩니다. 속도를 떨어뜨려 여유있는 브레이크 조작이 바람직합니다.
- 연속적인 브레이크 조작은 브레이크부의 온도상승의 원인이 되며, 브레이크의 효력이 약화될 우려가 있기 때문에 피하여 주십시오.

취급요령

정확한 운전조작

급브레이크, 급핸들, 조작은 절대 금물입니다

- 급브레이크, 급핸들, 조작은 미끄러지거나, 전도의 원인이 되어 위험합니다.
- 특히 우천, 노면이 젖어 있을 경우 급브레이크를 걸면 타이어가 미끄러지고, 옆으로 넘어지기 쉬우므로 위험합니다.

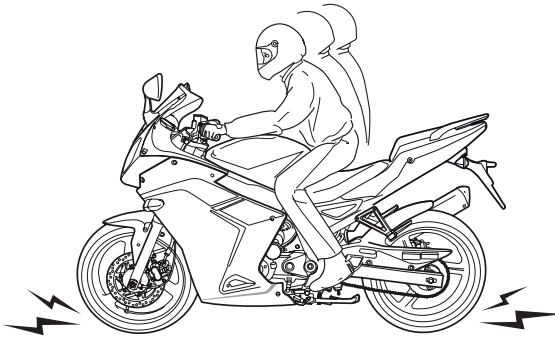

<엔진 브레이크>

스륵틀그립을 되돌리면 엔진브레이크가 작동되나, 다시 강력한브레이크를 필요로 할때는 4단, 3단...으로기어를 저단 변속해 주십시오. 긴 내리막길이나 급한내리막길에서는 반복적인 브레이크 조작과 엔진 브레이크를 병용해 주십시오.

⚠ 주의

- 엔진 회전수가 너무 높은 고속상태에서 급격한 기어저단 변속을 하면엔진의 회전이 너무 올라가서 엔진 및 미션에 악영향을 미칠뿐 아니라차체 뒷부분이 흔들리는 원인이 되며, 이로 인한전복시 중대한부상을 입을 수 있습니다.
- 긴 내리막길에서 과도하게 브레이크를 사용하면 베이퍼 록 현상에 의한 브레이크 작동 불능이 될 수 있으며, 이로 인한전복 또는 충돌 사고시 중대한부상을 입을 수 있으므로, 엔진 브레이크를 최대한활용하시기 바랍니다.

🔧 알림

- 베이퍼 록 현상이란?(스폰지 현상)
긴 내리막길등에서 브레이크를 과도하게 사용시 브레이크 디스크 또는 드럼에 열이 발생되어 브레이크 액의 비등점이 높아져 브레이크액에 기포가 발생되면서 브레이크가 마치 스폰지를 밟는 것처럼 잘 듣지 않는 현상을 말합니다.

주차

- 기어를 중립으로 하고 메인 스위치를 "OFF" 로 하여 엔진을정지해 주십시오.
- 교통에 방해되지 않는 평탄한장소에서 메인 스탠드로 세웁니다. 불안정한 장소에서는 차가 넘어지는 수가 있습니다.
- 도난 방지를위해 반드시 핸들록크를 시켜 주십시오.

⚠ 주의

- 교통의 방해나보행에 방해가되지 않는 안전한 장소를 선택하여 주차하십시오.
- 머플러는 뜨거우므로 사람이 접촉되지 않는 장소에 세우십시오.
- 비탈길에 차량을 주차하게 되면 전복될 수 있습니다.

<사이드 스탠드를 사용할때의 주차>

- 차는 수평한장소에 핸들을좌로 돌려 주차시키고 1단기어를 넣어 둡니다. 다음과같은 상태에서는 차가 불안정하게 되어 전도될 우려가 있습니다.
- 핸들을 우로 돌린 상태에서의 주차, 경사지, 모래가 깔린 곳, 울퉁불퉁한 곳, 지면이 연약한 곳 등에서의 주차
 - 불안정한 장소에 주차할수 밖에 없을 때는차의 전도나움직임이 없도록안전 조치에 충분히 주의해 주십시오.

점검정비

일상점검(운행전 점검)

차량을 안전하게 사용하고 사고를 미연에 방지하기 위해서는 일상점검(운행전 점검) 및 정기점검을 필수 실시하십시오. 또한, 차량을 장시간 사용하지 않을 경우라도 정기점검을 하여 주십시오. 구입시 판매전 점검과 500km 주행후 무료점검을 받으십시오. 500km 점검은 지정서비스점에서 받으시기 바랍니다.

☞ 일상점검 (운행전 점검)은 차량을 사용하는 사람이 1일1회 운행하기 전에 실시하는 점검입니다.

- 전날 주행시 의심나는 곳 점검
- 연료량 점검
- 브레이크 점검(브레이크 액량, 유격)
- 타이어 점검(공기압, 균열, 손상, 이상마모, 금속파편, 돌등의 이물질, 홈의 깊이등)

- 클러치 점검
- 드라이브 체인 점검
- 엔진 오일 점검(양, 누유)
- 등화 장치, 워커의 점검
- 백미러 점검(오염, 파손)
- 번호판 오염, 손상 점검
- 스로틀 그립 작동상태 점검
- 엔진의 시동성
- 저속, 가속의 상태

☞ 자세한 내용은 “점검표” (P. 73)참조

⚠ 주의

- 이상이 발견되어 점검정비를 하여도 고쳐지지 않을 때에는 지정 서비스점에 문의하여 정비를 받으시기 바랍니다.

전날 주행시 의심나는 곳 점검

- 전날 또는 종전 운행시 이상한 곳이 없었습니까? 있었다면 반드시 점검을 하신 후에 운행하시기 바랍니다.

연료량 점검

연료가 목적지까지 주행하는데 충분한양인지 확인합니다. 연료주입은 36페이지를 참조하십시오.

⚠ 경고

- 연료탱크내의 연료가 모두 소모된 상태에서 주행시 도로에서 시동이 꺼지면 뒷차에 충돌되어 사망 또는 중대한부상이 발생할 수 있습니다.

점검정비

일상점검(운행전 점검)

브레이크 점검

전문

<브레이크레버 유격 점검>

브레이크 레버는 적당한 유격이 필요합니다. 브레이크 레버를 손으로 저항이 느껴질 때까지 당겨서 레버 선단부의 유격량이 규정의 범위에 있는가를 확인합니다. 만약, 브레이크 레버의 유격이 적당하지 않거나 잡아당기는 감이 헐겁게 느껴질 경우는 이상이 있는 것이므로 지정서비스점에 문의하여 주시기 바랍니다.

브레이크 레버 유격	10~20 mm
------------	----------

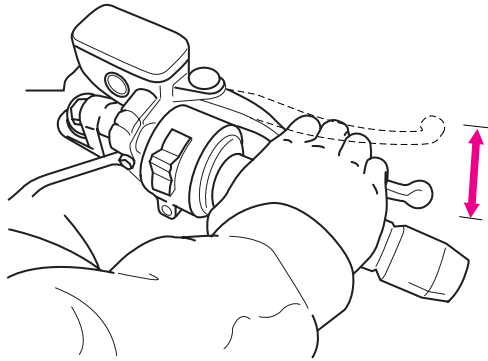

<브레이크액 점검>

평탄지에서 메인 스탠드를 세우고 핸들을 움직여 마스터 실린더 캡 윗면을 수평으로 한 상태에서 점검합니다. 액면이 하한(LOWER)선 이하에 있는가를 점검해 주십시오. 만일에 감소현상이 현저한 경우에는 브레이크 계통에서 액이 누출되고 있기 때문입니다. 액의 누출이나 손상이 없는가를 점검하고 접속부, 클램프에 느슨함이 없는가를 잘살펴 점검합니다. 또한 핸들을 좌우로 돌렸을 때나 주행중의 진동으로 호스, 파이프의 보호부가 다른 부품과 접촉될 우려가 없는지 점검합니다.

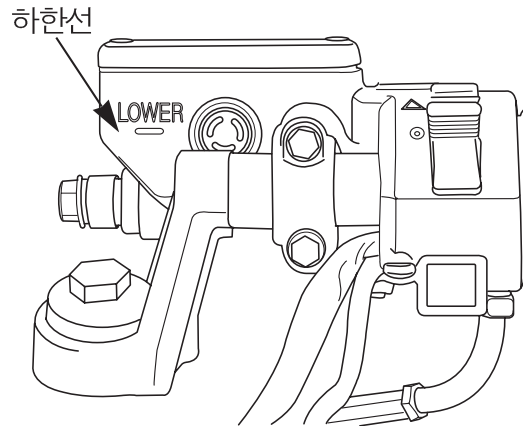

주의

- 브레이크액이 규정선보다 현저하게 감소되었을 때에는 제동력이 저하되어 사고가 발생할 수 있으므로 액점검은 물론 후론트/리어 브레이크 패드의 마모상태도 점검하시기 바랍니다.
- 브레이크 호스가 열화, 노화되거나 타이어 등에 간섭되어 파열되었을 때에는 제동불가로 인해 추돌사고등이 발생하여 사망 및 중대한 부상을 입을 수 있으므로 수시로 점검하시기 바랍니다.

점검정차

일상점검(운행전 점검)

● <브레이크액 보충>

- 핸들을 움직여 리저브 탱크 윗면을 수평으로 합니다.
- 마스터 실린더 주위의 먼지, 오물을 깨끗이 닦고, 이물질이 마스터실린더 안에 떨어지지 않도록 합니다.
- 캡 스크류를 풀고 캡, 다이어프램을 벗겨냅니다.
- 마스터 실린더에 상한선까지 지정 브레이크액을 보충합니다. 다이어프램의 조립방향과 이물질에 주의하여 캡을 정확하게 조여줍니다.

지정 브레이크액	DOT 3
----------	-------

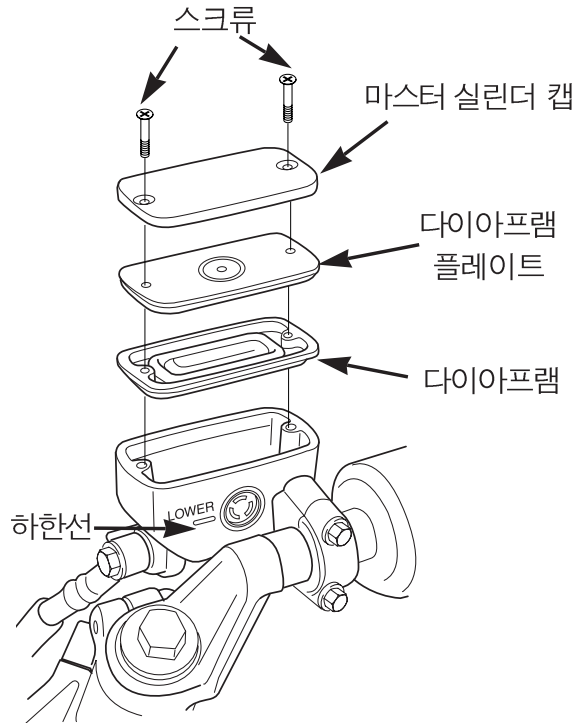

⚠ 주의

- 상한선 이상, 브레이크액을 넣지 않도록 하십시오. 브레이크액이 넘치거나 세어나와서 외장 커버류에 묻으면 도장면이 손상되거나 파손되며, 눈 및 피부에 묻었을 경우 실명 또는 인체에 치명적인 손상을 입을 수 있습니다.
- 브레이크액을 보충할 때는 마스터 실린더 안에 먼지나 수분이 혼입되지 않도록 충분히 주의해 주십시오. 만약, 혼입되면 제동력을 저하시켜서 중대한 사고가 발생할 수 있습니다.
- 브레이크액의 감소현상이 현저할 때는 브레이크 계통의 이상이 있는 것이므로 가까운 지정 서비스점에 문의하여 조치를 받으시기 바랍니다.
- 화학변화를 방지하기 위해 제조회사가 다른 브레이크액은 사용하지 않도록 해주십시오.
- 폐 브레이크액 및 브레이크 패드를 지정장소에 버리지 않으면 환경을 오염시켜 법의 제재를 받을 수 있습니다.

점검정비

일상점검(운행전 점검)

<브레이크 패드의 점검>

브레이크를 작동시켜 브레이크패드의 마모 한계선이 브레이크 디스크의 측면에 도달하면 패드의 마모한계입니다.

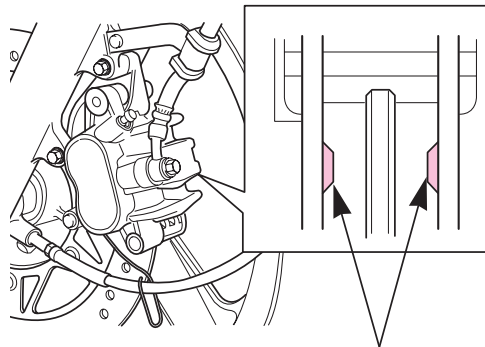

마모한계선

⚠ 주의

- 브레이크액의 감소현상은 브레이크 패드 마모로 인해 발생하는 경우도 있으므로 이를 감안하여 점검하여 주십시오.
- 브레이크 디스크에 방청유를 뿌리지 마십시오. 제동불가로 인한 사고발생시 사망 또는 중대한부상을 입을 수 있습니다.

후륜

<브레이크 페달 유격 점검>

브레이크 페달은 적당한 유격이 필요합니다. 브레이크 페달을 손으로 저항이 느껴질 때까지 눌러서 페달 선단부의 유격이 적당한가를 점검합니다. 만약, 브레이크 페달의 유격이 적당하지 않거나 눌러지는 감이 물렁하다고 느껴질 경우는 이상이 있는 것이므로 지정서비스점에 문의하여 주시기 바랍니다.

브레이크 페달 유격	10~20 mm
------------	----------

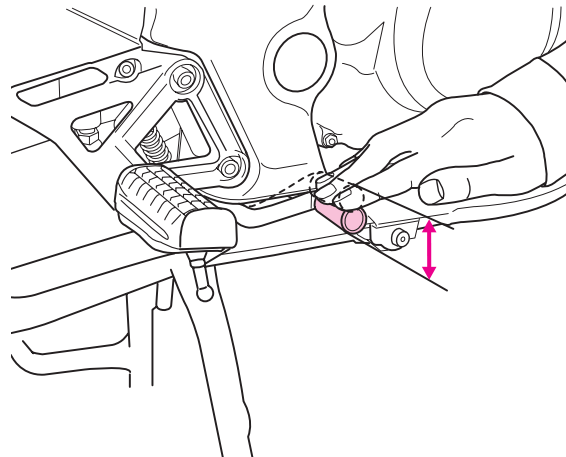

<브레이크 액 점검>

평탄지에서 메인 스탠드를 세우고 우측 사이드 커버 아랫쪽에 있는 리어 브레이크액 리저버의 액면을 점검합니다.

이때 액면이 상한선(UPPER)과 하한선(LOWER) 사이에 있어야 하며 하한선 이하에 있으면 액을 보충해 주십시오. 만일, 액의 감소현상이 현저한 경우에는 브레이크 계통에서 액이 누출되고 있기 때문이므로 액의 누출이나 손상이 없는가, 접속부, 클램프에 느슨함이 없는가를 점검합니다.



점검정비

일상점검(운행전 점검)

⚠ 주의

- 브레이크액이 규정선보다 현저하게 감소 되었을 때에는 제동력이 저하되고 사고가 발생할 수 있으므로 액점검은 물론 브레이크 패드의 마모상태도 점검하시기 바랍니다.
- 브레이크 호스가 열화, 노화되거나 타이어 등에 간섭되어 파열되었을 때에는 제동불가로 인해 추돌사고등이 발생하여 사망 및 중대한부상을 입을 수 있으므로 수시로 점검하시기 바랍니다.

〈브레이크액 보충〉

- 브레이크액 리저버의 캡을 열고 리저버 캡 플레이트와 다이어프램을 분리합니다.
- 리저버 상한선까지 지정 브레이크 액을 보충하고 다이어프램, 리저버 캡 플레이트 및 리저버 캡을 조립합니다.

지정 브레이크액

DOT 3

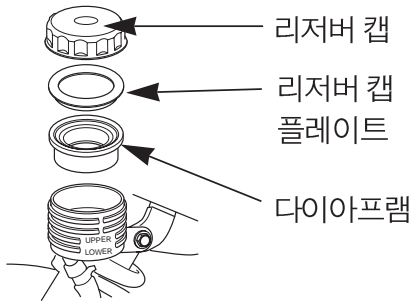

⚠ 주의

- 상한선 이상, 브레이크액을 넣지 않도록 하십시오. 브레이크액이 넘치거나 세어나 와서 외장 커버류에 묻으면 도장면이 손상되거나 파손되며, 눈 및 피부에 묻었을 경우 실명 또는 인체에 치명적인 손상을 입을 수 있습니다. 만약, 눈에 묻었을 경우는 즉시 다량의 깨끗한 물로 충분히 씻은 후 의사의 치료를 받으시고, 피부에 묻었을 경우는 즉시 다량의 물과 세수비누로 충분히 씻어 주십시오.
- 브레이크액을 보충할 때는 마스터 실린더 안에 먼지나 수분이 혼입되지 않도록 충분히 주의해 주십시오. 만약, 혼입되면 제동력을 저하시켜서 중대한 사고가 발생할 수 있습니다.
- 브레이크액의 감소현상이 현저할 때는 브레이크 계통의 이상이 있는것이므로 가까운 지정 서비스점에 문의하여 조치를 받으시기 바랍니다.
- 화학 변화를 방지하기 위해 제조회사가 다른 브레이크액은 사용하지 않도록 해 주십시오.
- 폐 브레이크액 및 브레이크 패드를 지정장소에 버리지 않으면 환경을 오염시켜 법의 제재를 받을 수 있습니다.

〈브레이크 패드의 점검〉

브레이크를 작동시켜 브레이크 패드의 마모한계선이 브레이크 디스크의 측면에 도달하면 패드의 마모한계입니다.

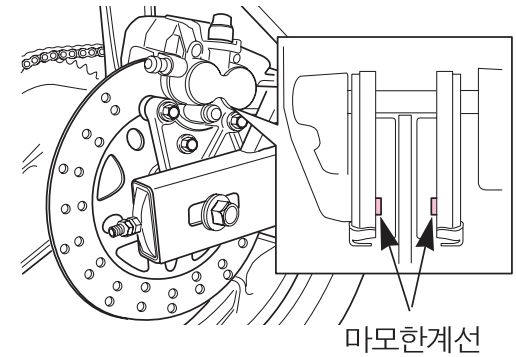

⚠ 주의

- 브레이크액의 감소현상은 브레이크 패드 마모로 인해 발생하는 경우도 있으므로 이를 감안하여 점검하여 주십시오.
- 브레이크 디스크에 방청유를 뿌리지 마십시오. 제동불가로 인한 추돌사고로 사망 또는 중대한부상을 입을 수 있습니다.

타이어 점검

〈공기압의 점검〉

공기압의 접지부상태를 보고 공기압이 적당한가를 점검합니다. 타이어 접지부의 상태가 이상

점검정비

일상점검(운행전 점검)

이 있을 경우에는 공기압계이저로 점검하고 규정 공기압으로 조정하여 주십시오
공기압은 타이어가 주행전 상온에서 측정해 주십시오.

<타이어의 공기압>

타이어 크기	전륜	110/70-17 54S	
	후륜	140/60-17 69S	
타이어 공기압 (kg/cm ²)	1인 승차시	전륜	2.00kg f/cm ² (29psi)
		후륜	2.00kg f/cm ² (29psi)
	2인 승차시	전륜	2.00kg f/cm ² (29psi)
		후륜	2.25kg f/cm ² (32psi)

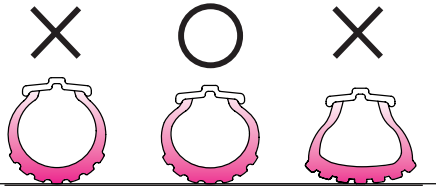

⚠ 주의

- 공기압이 적으면 핸들이 무겁거나 떨릴 수 있고, 타이어 바깥쪽 마모가 심하게 되며 연료 과소비의 원인이 됩니다.
- 공기압이 많으면 핸들의 조작은 가벼워 쉬우나 진동이 발생되어 승차감이 좋지 않으며, 타이어 중앙부의 마모가 심하게 될 수 있습니다.

<균열·손상>

타이어 접지면과 측면에 균열과 손상이 없는가를 점검합니다.

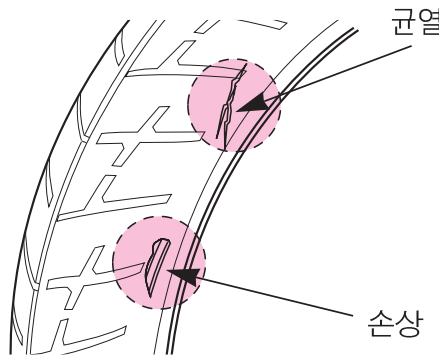

<이상·마모>

타이어의 접지면에 이상마모가 없는가를 점검합니다.

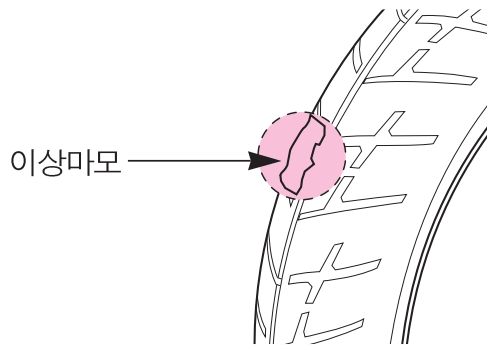

<금속조각·돌 등의물질>

타이어의 접지면과 측면에 못과 돌등이 박혀있거나 박혀있던 자국이 있는 가를 점검합니다.

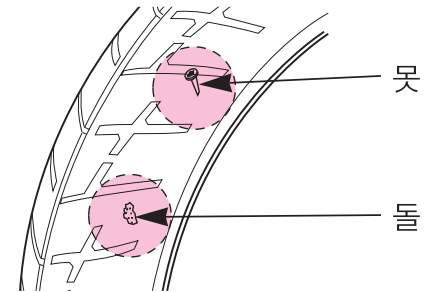

<홈의 깊이>

- 홈의 깊이가부족한지를 웨어 인디게이터(마모 한계표시)로 점검합니다.
- 웨어 인디게이터가 나타날 경우에는 사용한 도이므로 즉시 새타이어로 교환하십시오.

웨어인디게이터 (마모한계표시)

웨어인디게이터 표시마크

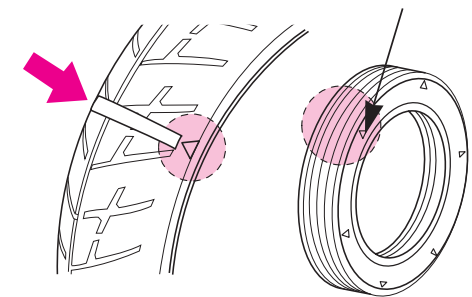

점검정비

일상점검(운행전 점검)

⚠ 주의

- 공기압이 정상아니고, 타이어에 균열, 손상 및 이상 마모가있으면 핸들이 흔들리고, 펑크가발생되어 전복으로 인한부상을 입을 수 있으므로 일상점검을 하여 주시기 바랍니다.
- 이 차는 튜브레스 타이어가 장착되어 있으므로, 타이어 교환시에는 반드시 튜브레스 타이어를 장착하여 주시기 바라며, 펑크 발생시에는 지정서비스점에 문의하거나 방문하셔서 조치를 받으시기 바랍니다.
- 규격에 맞지않는 타이어를 장착하게 되면 차체 간섭에 의한 타이어 마모로인해 펑크가 발생될 수 있으며, 이로인한 차량전복시에 중대한 부상을입을 수 있습니다.
- 엔진오일 주입시 오일이 흘러타이어에 묻게 되면 주행시미끄러져 전복사고 발생 및 제동불량으로 인한 충돌사고가 발생될 수 있습니다.
- 폐 타이어를 지정된 장소에 버리지않으면 환경을 오염시켜 법의 제재를 받을 수 있습니다.

클러치 점검

<레버 유격점검>

저항을 느낄 때까지 손으로 클러치 레버를 당기고, 레버 끝의 유격량이 규정 범위내에 있는지를 눈금자 등으로 점검합니다.

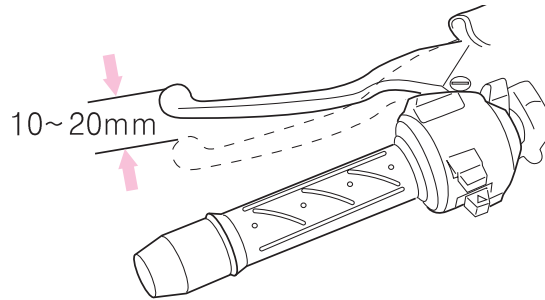

<클러치 작동>

- 아이들링 상태에서 클러치 레버를 힘껏 당겼을 때 이상음이 없는지이상하게 무겁지 않은지 점검합니다.
- 클러치 레버를 서서히 놓으면서 발진했을 때 미끄러짐이 없고 접속이 원활한지를 점검합니다.

<클러치 레버 조정>

클러치 케이블의 클러치 레버측 또는 클러치 측의 어저스터로 조정합니다.

- 주조정은 클러치측의 록크너트를 풀고, 어저스터로 조정합니다.
- 미세한 조정은 클러치 레버측의 록크너트를 풀어서 어저스터를 돌립니다.
- 조정후에는 록크너트를 조입니다. 조정후 클러치레버를 손으로 저항이 느껴질때 까지 끌어당겨 레버선단의 유격이 규정범위 안에 있는지를 확인합니다.

클러치 레버유격

10~20 mm

⚠ 주의

- 조정후, 엔진시동을 걸어서 기어 변속 조작이 부드러운지 확인해 주십시오. 만약, 기어 변속이 부드럽지 않으면 기어의 조기 마모 또는 클러치 디스크 조기 소손의 원인이 되며, 이로 인한 주행중의 조작성 불량으로 중대한 사고가 발생할 수 있습니다.

점검정비

일상점검(운행전 점검)

<주 조정>

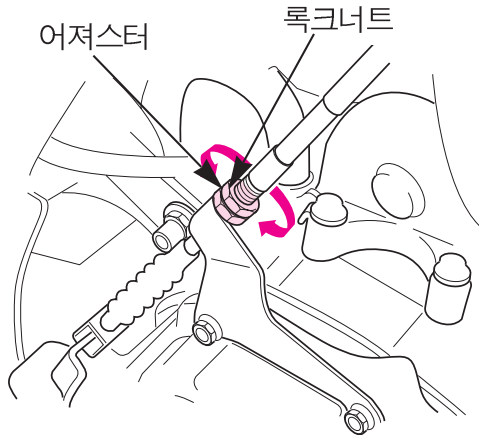

<미세한 조정>

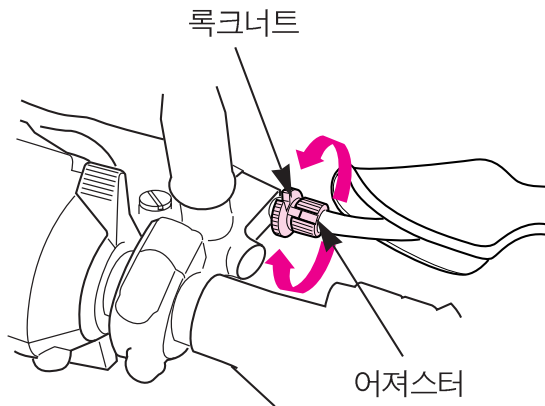

스롯들 그립 점검

- 스롯들 그립이 부드럽게 작동되는지 점검합니다.
- 스롯들 그립의 유격을 측정합니다

스롯들 그립 유격	2~6 mm
------------------	---------------

- 어저스터로 유격을 조정합니다.

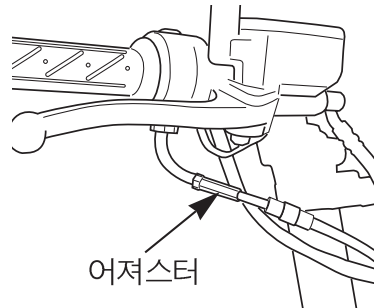

⚠ 주의

● 스롯들 케이블은 습기 유입등으로 인해 발청, 결빙이 발생하게 되면 케이블 걸림 현상이 나타날 수 있으므로, 출발전에 작동상태를 점검하여 주십시오. 만약, 스롯들 그립을 작동후 원위치 했을 때 엔진 회전수가 하강하지 않는다면 급출발 및 제동불량으로 사망 또는 중대한 부상이 발생할 수 있으므로 운영을 중단하시고 가까운 지정 서비스점에 문의하여 주시기 바랍니다.

드라이브 체인

<유격점검>

- ① 엔진을 정지하고 기어를 중립위치에 놓은 후 메인스탠드로 차체를 세웁니다.
- ② 앞, 뒤 스프로킷의 중앙을 손으로 아래위로 움직여서 체인의 유격이 규정 범위안에 있는지를 점검합니다.

드라이브 체인 유격	10~20 mm
-------------------	-----------------

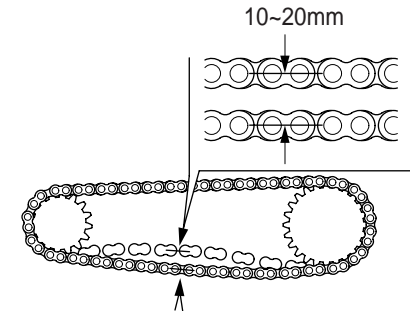

<유격조정>

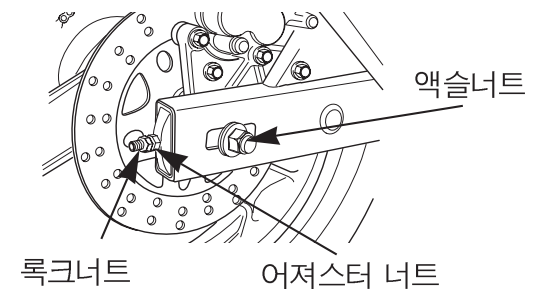

점검정비

일상점검(운행전 점검)

- ① 유격이 맞지 않을 때는 액슬너트를 풀고, 좌우의 록크너트를 푼 후 좌우 어저스터너트를 돌려 조정합니다. 이때 체인 어저스터의 눈금은 반드시 좌우가 동일한 위치로 맞추어야 합니다.
- ② 액슬너트를 꼭 조입니다.

조임 토크	6.0~8.0kgf·m
--------------	---------------------

- ③ 어저스터 너트를 조이고, 록크너트를 조입니다.

⚠ 주의

- 드라이브 체인의 유격이 맞지 않으면 체인이 이탈되거나 절단될 수 있으며, 이로 인해 주행중 급정지, 전복 등이 발생하게 되면 사망 또는 중대한 부상을 입을 수 있습니다.
- 드라이브체인 유격이 너무 작게 조정되어 있으면 드라이브 스프로킷의 카운터 샤프트 접촉면이 조기에 마모되어 주행중 소음이 발생될 수 있습니다.
- 드라이브체인의 유격이 맞지 않으면 스프로킷 조기마모 및 과다소음이 발생될 수 있습니다.

<드라이브 체인의 점검>

- 드라이브 체인의 늘어남과 스프로킷의 손상, 마모를 점검합니다. 롤러의 손상, 핀의 헐거움이 보일 경우는 체인을 교환합니다. 스프로킷이 마모, 손상된 것은 교환합니다. 드라이브 체인의 오일이 마르지 않았나, 먼지, 오물, 흙, 모래 등이 묻어 있지 않은가를 점검합니다. 체인이 몹시 더러워져 있을 때는 먼지, 오물등을 닦아내고 깨끗한 체인에 “기어오일 (SAE#80~90)” 및 “STD구리스”를 발라 주십시오.

🔧 알 림

- 우천시 주행하였을 때에는 바로 세제 등을 사용하여 체인의 오염을 제거하고 충분히 건조시킨 후 기어오일 “SAE #80~90” 및 “STD구리스”를 발라주면 드라이브 체인의 고장 및 손상을 예방할 수 있습니다.

⚠ 주의

- 체인을 조정한 후 반드시 리어브레이크 페달의 작동상태를 점검합니다.

엔진오일의 점검

- 평탄지에서 차체를 수직으로 세우고 엔진오일량과 오염도를 점검합니다.
- 엔진을 2~3분간 공회전시키고 엔진정지 2~3분 후에 엔진오일량이 오일레벨 게이지의 상한선과 하한선 사이에 있는가를 점검합니다.
- 오일 레벨 게이지를 잠그지 않은 상태로 깨끗이 다시 빼서 오일량을 확인하여 주십시오.
- 오일량이 하한선에 가까우면 상한선 가까이 까지 오일을 보충해 주십시오.

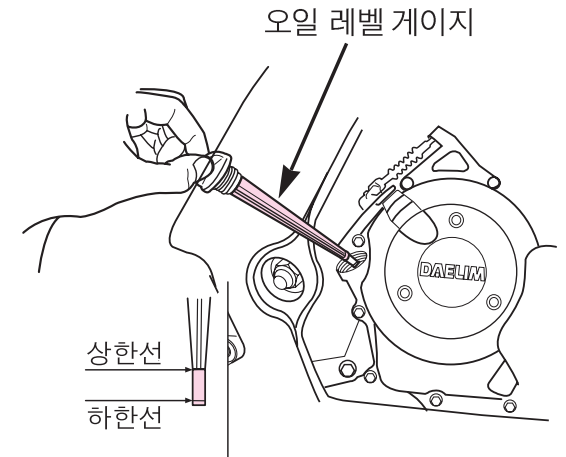

점검정비

일상점검(운행전 점검)

〈엔진오일의 교환〉

엔진오일은 엔진의 성능에 중요한 영향을 미치며, 오염되어 있을 경우에는 엔진의 수명을 현저하게 단축시킵니다. 엔진 오일은 최초 500km(1개월) 주행시 교환하고 이후에는 매 4,000km(6개월)마다 교환하여 주십시오.

- ① 평평한 곳에서 차량을 메인스탠드로 세우고 엔진을 2~3분간 공회전(워밍업)시킵니다. (오일은 엔진이 가열되었을 때 깨끗이 빨리 빼낼 수 있습니다.)
- ② 엔진정지 후 용기를 엔진의 아래에 놓고, 오일 레벨 게이지와 오일 드레인 볼트를 풀어 엔진 오일을 빼냅니다.
- ③ 오일 필터 스크린을 청소합니다.
- ④ 오일 필터 스크린의 씰러버, O-링이 손상되지 않았나 점검합니다.
- ⑤ 오일 필터 스크린, 스프링, 오일 드레인 볼트를 잠근 후 오일을 레벨 게이지로 확인하면서 상한선까지 오일을 주입합니다.
- ⑥ 주입 후 오일 레벨 게이지를 조립한 다음 엔진을 몇 분간 공회전시킵니다.
- ⑦ 시동을 끈 후 1~2분 경과한 다음 다시 한번 오일 링이 오일 레벨 게이지의 상한선과 하한선 사이에 있는지 확인하여 주십시오.

(부족시에는 오일을 규정량까지 주입하여 주십시오.)

전 용 량	1.5 L
오일교환시	1.3 L
오일+ 오일 필터 엘레먼트 교환시	1.35 L

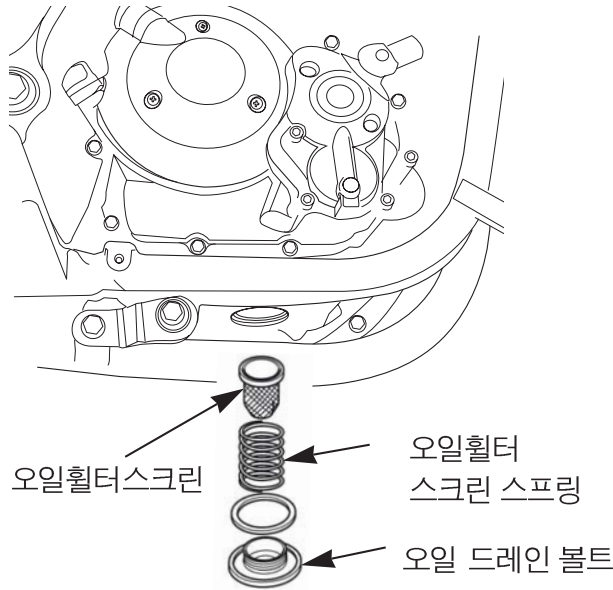

〈지정 순정 오일〉

엔진의 내구성 향상과 수명연장을 위해 반드시 순정오일을 사용하십시오. 시중 사제 오일을 사용하면 보증수리 혜택을 받을 수 없습니다.



모티스 4오일 (4사이클용 오일)

! 주의

- 배달, 택배용도 또는 비포장도로, 빈번한 주행 등의 경우는 정상적인 교환주기보다 조기에 교환하여 주십시오.

점검정체

일상점검(운행전 점검)

! 주의

- 엔진정지 직후의 교환은 엔진, 머플러, 엔진오일이 뜨거워져 있기 때문에 화상에 주의하여 주십시오.
- 보충할 때는 오일주입구에 먼지나 오물 등이 들어가지 않도록 주의하여 주시고, 확실하게 오일레벨게이지를 닫아 주십시오. 오일이 흘렀을 때는 깨끗하게 닦아주십시오.
- 오일은 규정량보다 많거나 적으면 엔진에 나쁜영향을 미칩니다.
- 순정 오일(모틱스4오일)을 사용하지 않고 사제 오일을 사용하거나, 순정 오일과 사제 오일을 혼용해서 사용하면 엔진의 부조현상이 발생하여 엔진수명 단축 등 각종 고장의 원인이 될 수 있으며, 이로 인해서 주행 중에 엔진이 고착되면 전복 또는 추돌 사고로 인해 사망 또는 중상을 입을 수 있습니다.
- 2사이클 엔진 오일을 주입하지 마십시오. 엔진에 치명적인 손상을 줄 수 있으며, 이로 인해 주행 중 엔진이 고착되면 전복 또는 추돌 사고로 인해 사망 또는 중대한 부상을 입을 수 있습니다.
- 오일 드레인 볼트 조립시 오일 필터 스크린 및 스프링이 분실되지 않도록 주의하여 주십시오. 만약, 조립되지 않으면 엔진내 이물질 유입으로 인해 엔진 각부의 조기마모 또는 파손에 의한 엔진정지로 추돌, 전복 사고가 발생될 수 있습니다.
- 폐 엔진오일을 지정된 장소에 버리지 않으면, 환경을 오염시켜 법의 제재를 받을 수 있습니다.

등화장치, 워커 점검

[헤드라이트, 테일라이트]

엔진을 시동하고 라이트가 켜지는지, 렌즈의 오염이나 파손이 없는지 점검해 주십시오.

[스톱램프 점검]

메인 스위치를 “ON”으로 합니다. 전륜, 후륜 브레이크를 별도로 작동하면서 스톱램프가 점등하는지, 렌즈의 오염상태나 손상에 대해서도 점검해 주십시오.

[워커 점검]

메인 스위치를 “ON”으로 합니다. 워커스위치를 조작하여 전후좌우의 램프가 정확하게 점멸하는지, 동시에 워커 자동음이 울리는지를 확인합니다. 또, 렌즈의 더러움이나 손상(파손)에 대해서도 점검해 주십시오.

! 주의

- 헤드라이트는 고열이 발생되므로 맨손으로 만지거나 교환시에는 화상을 입을 수 있습니다.
- 헤드라이트 밸브, 스톱 램프, 워커 밸브 교환시에는 반드시 규정된 램프로 교환하시기 바라며, 용량을 초과한 램프를 사용하였을 때에는 배터리 과방전 및 와이어 소손으로 인한 화재가 발생될 수 있습니다.
- 헤드라이트 램프 노화로 인해 기능이 주행 중 상실 되면, 야간 주행시 시인성 부족으로 인해 충돌 등의 사고가 발생될 수 있으므로 신제품으로 교환하시기 바랍니다.
- 야간 주행시 테일램프가 점등되지 않으면 다른 차량으로 부터 인식부족으로 인한 추돌 사고가 발생할 수 있으므로, 일상점검을 하여 주시기 바랍니다.

점검정비

일상점검(운행전 점검)

벌브(램프)교환방법

- 벌브 교환시 메인스위치를 “OFF”로 하여 주십시오.
- 반드시 규정 용량의 것을 사용해야 합니다.
- 새 벌브 교환후 정확하게 작동하는지를 점검하여 주십시오.

⚠ 주의

- 헤드라이트 벌브에 손 자국이 묻지 않도록 하여 주십시오. 벌브가 얼룩지게 되면 열을 집중시켜 조기 파손의 원인이 됩니다. 벌브를 교환할 때는 깨끗한 장갑을 끼고, 만약 맨손으로 만졌다면 조기 파손을 막기 위하여 알코올을 적신 천으로 닦아 주십시오.

[헤드라이트 벌브]

벌브를 교환하기 전에 스위치의 접촉에 문제가 없는지를 확인합니다.

- ① 헤드라이트 소켓을 당겨서 분리합니다.
- ② 러버커버를 분리합니다.
- ③ 스틸와이어를 풀고 헤드라이트를 분리합니다.

헤드 라이트벌브 규격	12V35/35W
--------------------	------------------

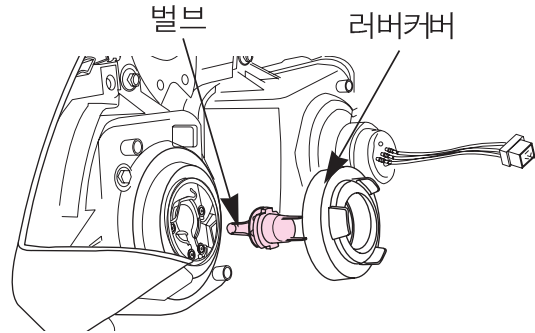

- ④ 새 벌브를 교환하고 조립은 분해의 역순으로 합니다.

[테일라이트-LED]

- ① 필리온시트를 분해합니다.
- ② 볼트와 너트를 풀고 테일라이트를 분해합니다.
- ③ 새 테일라이트로 교환하고 조립은 분해의 역순으로 합니다.

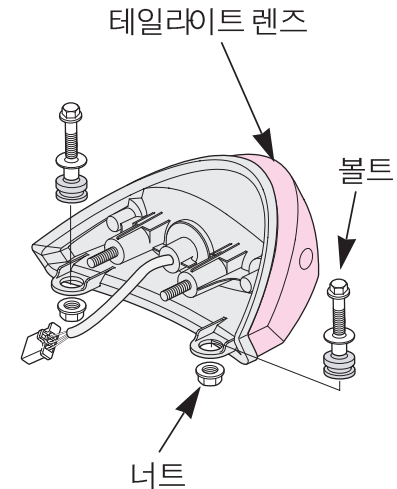

점검정비

일상점검(운행전 점검)

[후론트윙커 벌브]

- ①스크류를 풀고 윙커렌즈를 분해합니다.
- ②벌브를 살짝 누르면서 시계 반대방향으로 돌려서 분해합니다.
- ③새 벌브로 교환하고 조립은 분해의 역순으로 합니다.

후론트윙커 벌브규격	12V10Wx2
------------	----------

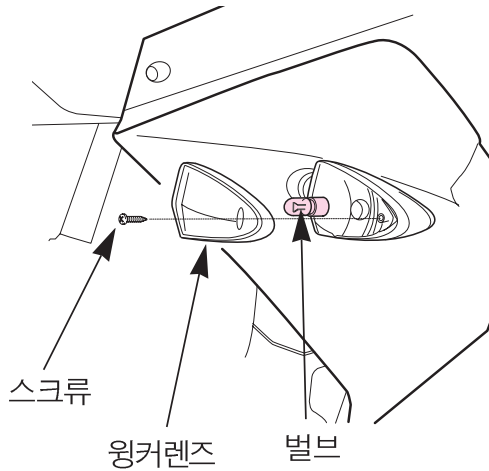

[리어윙커 벌브]

- ①스크류를 풀고 윙커 렌즈를 분해합니다.
- ②벌브를 살짝 누르면서 시계 반대방향으로 돌려서 분해합니다.
- ③새 벌브로 교환하고 조립은 분해의 역순으로 합니다.

리어윙커 벌브규격	12V10Wx2
-----------	----------

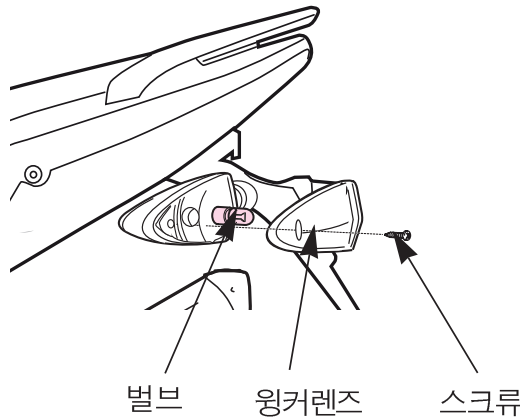

백미러 점검

시트에 앉아 바른 운전자세를 취했을 때 후방이 백미러로 정확히 보이는가를 확인합니다. 백미러의 오염 및 손상을 점검합니다.

! 주의

- 백미러를 미부착하거나 잘못 부착하면 후방이 보이지 않아 다른 차량과의 충돌사고로 인체에 손상을 입을 수 있습니다.

번호판의오염, 손상 점검

번호판에 오염이나 손상이 없는지를 점검합니다. 또한, 확실히 부착되어 있는지 손으로 만져 확인하고 점검합니다.

점검정비

정기점검정비

정기점검시기

각 부분을 정비점검 할 때마다 사용설명서에 기재되어 있는 차트대로 점검해 주십시오.

I: 점검 및 필요한 경우는 청소, 조정, 급유 또는 교환

R: 교환, L: 급유, C: 청소

항 목		거리 (주의1)					비 고
		500km (1개월)	4,000km (6개월)	8,000km (12개월)	12,000km (18개월)	16,000km (24개월)	
★	휴 엘 라 인		I	I	I	I	
★	스 룯 틀 그 립 의 작 동	I	I	I	I	I	
	에 어 클 리 너 엘 레 멘 트		R	R	R	R	• 습기나 먼지가 많은 장소 는 보다 자주 점검 및 교환
	스 파 크 플 러 그		I	R	I	R	• 점검 및 필요시 교환
★	벨 브 간 극		I	I	I	R	
★	엔 진 오 일	R	R	R	R	R	• 배달, 택배, 비포장도로 운행 등의 경우는 보다 자주 교환
★★	엔 진 오 일 필터	R	R	R	R	R	
★	드 라 이 브 체 인	I/L	I/L	I/L	I/L	I/L	
★★	냉 각 수 점 검	I	I	R	I	R	• 일일 점검 및 필요시 보충, 교환

점검정비

정기점검정비

항 목		거리 (주의 1)					비 고
		500km (1개월)	4,000km (6개월)	8,000km (12개월)	12,000km (18개월)	16,000km (24개월)	
	브레이크 액	I	I	I	I	R	
	브레이크 패드	I	I	I	I	I	•점검 및 필요시 교환
	브레이크 장치	I	I	I	I	I	•마스터 실린더, 캘리퍼
★	브레이크 스톱스위치	I	I	I	I	I	
★	헤드 라이트	I	I	I	I	I	
	클러치	I	I	I	I	I	
	사이드 스탠드		I	I	I	I	
★	서스펜션			I		I	
★	볼트, 너트 조임상태	I		I		I	
★★	휠 / 타이어	I	I	I	I	I	
★★	스티어링 핸들 베어링	I	I	I	I	I	

- ★ 적당한 공구나 정비 데이터가 없는 경우, 또한 기계적 기술이 없는 경우는 판매점 및 지정 서비스점에서 정비점검을 받아주십시오.
- ★★ 안전을 위해 이러한 정비점검은 판매점 및 지정 서비스점에서 받아 주십시오.

⚠ 주의

- 주행거리가 16,000km를 초과한 이후에는 상기 표내에 정해져 있는 간격으로 정비점검을 반복합니다.
- 표준적인 사용조건과 다르게 사용하는 경우 (배달, 택배, 비포장도로운행 등)는 부품 내구성이 표준적으로 사용할 때보다 매우 열악합니다. 이런 경우 정기 점검시기, 소모품, 오일교환주기 등에 관해서는 판매점 및 지정 서비스점에 문의하여 점검하여 주십시오.

점검정보

정기점검정보

간단한 정비

여기에서는 차량의 점검 결과 청소, 조정, 교환 등의 정비가 필요한 경우 통상적으로 많이 행하는 실시 방법을 설명합니다.

⚠ 주의

- 정비할 때는 안전을 충분히 고려해 주십시오.
- 장소는 평평한 곳을 선택해서 메인 스탠드를 세우고 합니다.
- 적절한 공구를 사용합니다.
- 정비는 메인 키를 켜진 상태에서 합니다.
- 엔진 정지 직후에 점검, 정비할 때에는 엔진, 머플러 등에서 열이 발생하므로 화상에 주의하십시오.
- 자가정비 후에 발생하는 교환품(부품, 오일류 등)은 반드시 지정된 용기에 담아서 폐처리업체에게 처리하시기 바랍니다.
- 와이어류는 정규사양의 순정품을 사용하지 않으면, 과전류 발생으로 피복류가 녹아내려 쇼트 발생 및 인화물질이 있을 시 화재가 발생할 수 있습니다.
- 자가정비시 이물질 등이 엔진 내부로 유입되면 주행중 엔진정지 및 차량 전복사고로 중대한 부상을 입을 수 있습니다.
- 자가정비시 회전중인 휠에 손이나 다리를 넣으면 중대한 부상을 입을 수 있습니다.
- 단자의 조립을 느슨하게 하면 주행시 단자 이탈로 인해 쇼트가 발생할 수 있으며, 인화물질이 있을 시에는 화재가 발생할 수 있습니다.
- 와이어, 케이블류의 클램프를 제거하거나, 정비후 클램프 작업을 누락시키면 와이어, 케이블이 간섭되거나 절손되어 작동불능 및 쇼트로 인한 화재가 발생할 수 있습니다.

에어클리너 элемент

[분해]

- ① 좌측 리어카울 밑에 있는 시트록에 키를 집어넣고 시계 반대 방향으로 돌려서 메인 시트를 분리합니다.

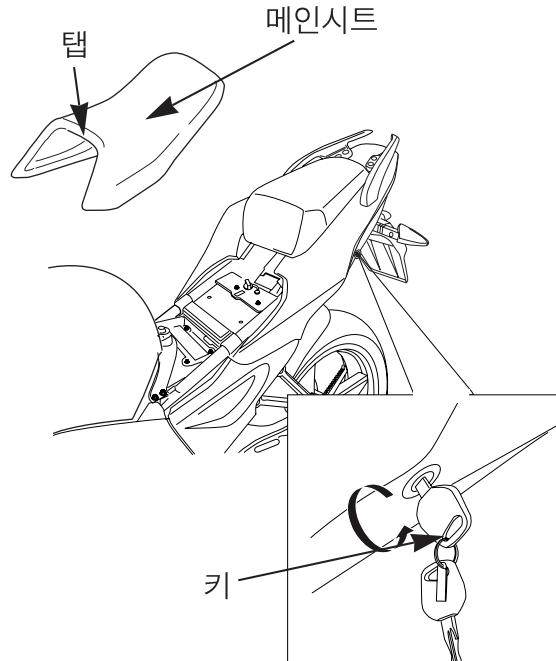

- ② 스크류를 풀고 에어클리너 элемент 커버를 분해합니다.

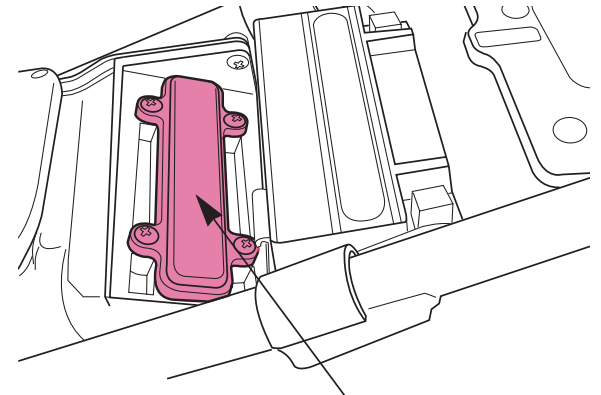

- ③ 에어클리너 элемент를 분해합니다.
- ④ 만약, 지나치게 더러워졌거나 손상되었으면 에어클리너 элемент를 신제품으로 교체하여 주십시오.

[조립]

- 조립은 분해의 역순으로 합니다.

점검정비

정기점검정비

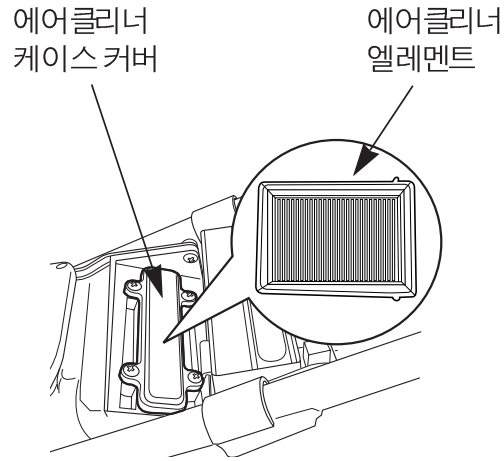

⚠ 주의

- 에어클리너 엘레먼트의 조립이 불완전하게 되면, 먼지나 오물이 직접 흡수되어 실린더의 마모로 출력저하를 일으켜, 엔진의 내구성에 악영향을 줍니다. 확실하게 조립해 주십시오.
- 세차시 에어클리너에 물이 들어가지 않도록 주의해 주십시오.
에어클리너 내부에 물이 들어가면 시동불량의 원인이 됩니다.
- 침수지역으로 운행하지 마십시오.
만약, 에어클리너 및 엔진에 물이 유입되면 주행 중 시동꺼짐으로 인한 중대한사고가 발생할 수 있습니다.

스파크 플러그

스파크 플러그의 전극이 오염, 손상되었거나 간극이 맞지 않으면 만족스러운 점화가 이루어지지 않으므로 정기적으로 점검하고 청소 및 간극조정을 실시해야 합니다.

- ① 스파크 플러그캡을 벗겨냅니다.
- ② 플러그 주위를 청소합니다.
- ③ 플러그 렌치로 플러그를 분해합니다.
- ④ 전극을 점검할 때 전극이 오염되었거나 카본이 끼어있으면 완전한 불꽃이 튀지 않습니다. 이때는 와이어 브러쉬나 플러그 클리너로 청소하여 주시고, 만일 플러그가 부식되었거나 축척물이 많으면 교환합니다.

스파크 플러그 규격	CR9EH-9
------------	---------

- ⑤ 휠러게이지로 플러그 간극을 점검합니다.

플러그 간극	0.8~0.9mm
--------	-----------

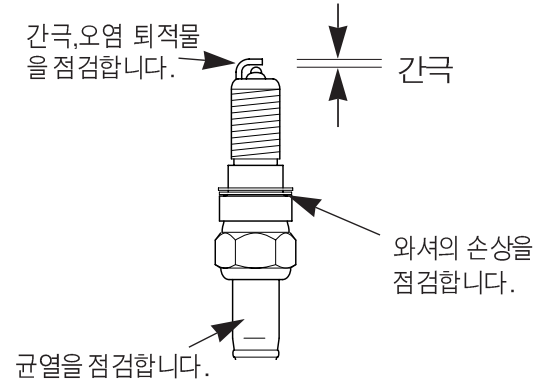

- ⑥ 스파크 플러그 조립은 실린더 헤드의 나사산 손상을 방지하기 위하여 일단 손으로 먼저 조이고 스파크 플러그 렌치로 완전히 조입니다. (토크 : 1.5~1.7kgf.m)
- ⑦ 기타 조립은 분해의 역순으로 실시합니다.

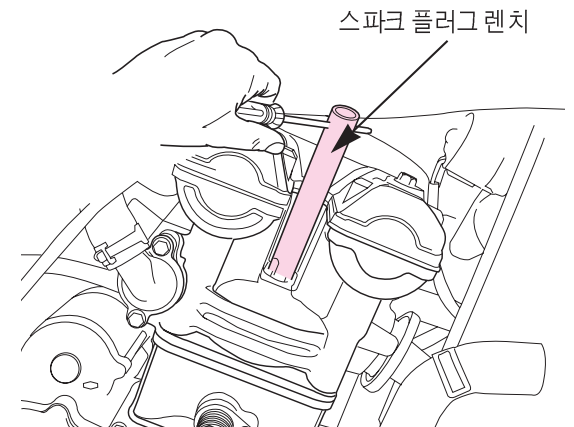

점검정비

정기점검정비

⚠ 주의

- 스파크 플러그를 순정품을 사용하지 않고 사제품을 사용하거나 열가가 맞지 않는 것을 사용하면 시동이 잘 안되거나 주행중 시동이 꺼질 수 있으며 이로 인한 사고 발생으로 중대한 부상을 입을 수 있습니다.
- 반드시 표준 플러그(CR9EH-9) 및 저항(R) 타입의 플러그를 사용하여 주십시오.
- 운행 후에는 스파크 플러그에서 고열이 발생하므로, 점검시 화상에 주의하시기 바랍니다.

배터리

[분해]

- ① 메인 스위치를 "OFF"로 합니다.
- ② 좌측리어카울 밑에 있는 시트로크에 키를 집어넣고 시계 반대 방향으로 돌려서 메인 시트를 분리합니다.

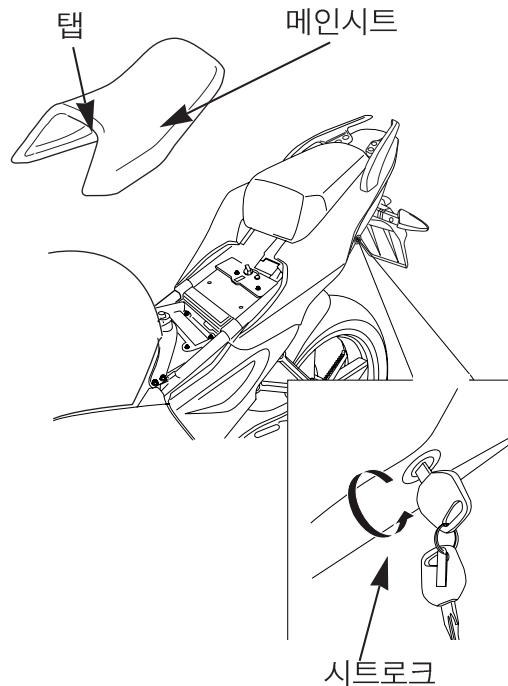

- ③ 배터리 밴드를 풉니다.

- ④ 배터리의 (-)단자부터 먼저 분리하고 다음으로(+)단자를 분리합니다.
- ⑤ 배터리 박스로 부터 배터리를 꺼냅니다.

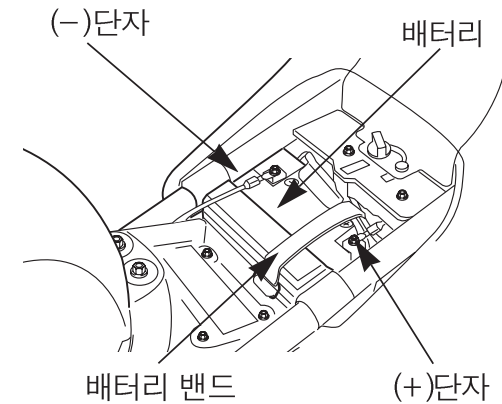

[조립]

조립은 분해의 역순으로 합니다.

[단자부 청소]

- 배터리 단자부에 오염과 부식이 생겼을 경우 배터리를 떼어내어 청소를 하십시오.
- 단자부가 부식되어 흰가루가 부착되어 있을 경우 미지근한 물로 닦아 주십시오. 단자부가 현저히 부식되었을 경우에는 배터리 코드를 분해하여 와이어 브러쉬 또는 사포로 닦아 주십시오.

점검정비

정기점검정비

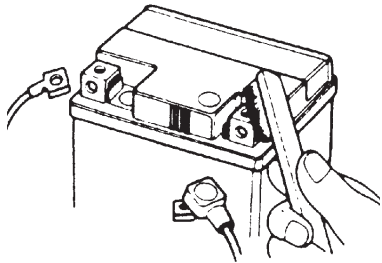

알림

- 이 차에는 밀폐식 무보수(MF) 배터리가 장착되어 있습니다. 배터리액의 점검 보충은 필요 없으며 이상이 확인되는 경우에는 지정 서비스점에서 정비를 받으십시오.

주의

- 단자로부터 배터리 단자를 분해할 경우에는 메인 스위치를 끄고 필히 (-)극 배터리 단자부터 분리하여 주십시오. 조립할 경우는 (+)극 단자를 조립하고 다음에 (-)극 단자를 조립하여 주십시오. 만약, 반대로 작업하면 작업시 쇼트가 발생하여 인화물질이 있는 경우 화재가 일어날 수 있습니다.
- (+)(-) 단자를 취급할 때 주위의 부품과 접촉되지 않게 주의하여 주십시오. 부품과

주의

- 접촉되면 스파크가 일어나 다른 전장품에 악영향, 오작동을 줄 수 있으며 화재가 발생하거나 감전사고가 발생할 수 있습니다.
- 배터리를 취급할 때 무리한 충격을 가하거나, 화기 가까이 가게 되면 폭발에 의한 부상을 입을 수 있습니다.
 - 배터리액이 단자부에 닿으면 단자가 빨리 부식될 수 있습니다.
 - 밀폐식 배터리이므로 주입구는 절대로 분해하지 마십시오.
 - 장기간 사용하지 않을 경우는 자기 방전과 전기 방전이 되기 때문에 차로부터 배터리를 분리하여 완전 충전 후 바람이 통하는 어두운 장소에 보관해 주십시오. 만약 차에 있는 그대로 보관하는 경우는 (-)극 단자를 분해 하십시오.
 - 배터리 커버를 제거하여 사용할 때, 배터리 (+)(-) 단자가 이물질로 인해 연결되어 쇼트가 발생하게 되면, 주위에 인화물질이 있는 경우 화재가 발생할 수 있습니다.
 - 배터리액이 눈 및 피부에 묻었을 경우 실명 또는 인체에 치명적인 손상을 입을 수 있습니다.
 - 폐 배터리를 지정된 장소에 버리지 않으면 환경을 오염시켜 법의 제재를 받을 수 있습니다.

휴즈교환

메인 스위치를 끄고 나서 휴즈가 끊어져 있는지를 점검합니다. 휴즈가 끊어져 있을 경우는 지정된 용량의 휴즈로 교환합니다.

- 휴즈는 필리온 시트 밑의 휴즈박스에 설치되어 있습니다.
[분해순서: 메인시트 → 셋팅 그로멧 → 센터커버 → 후렌지 볼트(시트 안) → 필리온 시트]
- 휴즈의 분해는 휴즈박스를 연 다음, 끊어진 휴즈를 제거하고 같은 용량의 예비휴즈를 손으로 단단히 삽입하십시오.



- 교환 후에도 곧 휴즈가 끊어질 경우는 전기 계통에 이상이 있는 것이므로 지정 서비스점에 문의하여 주시기 바랍니다. (충전계통 고장, 배선의 벗겨짐, 커넥터의 접속불량 등)

점검정비

정기점검정비

■ 정상

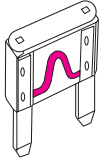

■ 단선

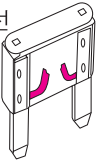

⚠ 주의

- 휴즈 교환시는 메인 스위치를 "OFF" 위치로 하여 주십시오. 만약, 메인 스위치 "ON"의 상태로 교환시는 쇼트로 인한 화재가 발생될 수 있습니다.
- 조립할 때 휴즈를 홀더부에 결합한 후 휴즈가 헐겁게 움직이지 않는가 확인해 주십시오.
휴즈가 헐거우면 열이 발생되어 예기치 않은 사고를 초래하는 일이 있습니다.
- 규정 용량을 초과하는 휴즈를 사용하지 마십시오.
배선의 과열, 소소의 원인이 되기 때문에 절대로 사용하지 않도록 하십시오.
- 전장품류(라이트, 계기 등)를 부착할 때는 차종마다 그밖의 것을 사용하면 휴즈가 끊기거나 배터리 소모의 원인이 됩니다.
- 세차시에 휴즈 홀더의 주위에 물을 강하게 뿌리는 일이 없도록 주의하여 주십시오.
- 휴즈를 제거하기 위해 드라이버나 금속 물체를 이용하지 마십시오.
합선 등으로 전기 장치에 큰 손상을 입힐 수 있습니다.
- 휴즈 교환후에도 계속 휴즈가 단선되면 전기 장치의 다른 과부하가 있으니 지정 서비스점에 정비 의뢰 하십시오.

[분해시]

위쪽에서 뽑아 분리

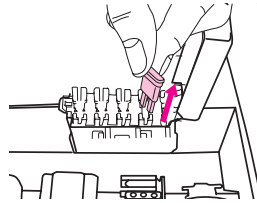

[조립시]

위쪽에서 눌러끼움

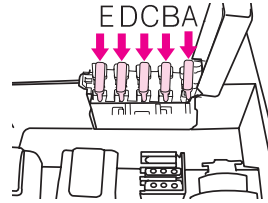

휴즈A	30A	충전, 콤비SW, 레귤레타
휴즈B	15A	윙커릴레이, 메타조명, 혼, 헤드라이트(HI / LOW), 앞/뒤 스톱스위치, 테일라이트, 마일스피드, 타코/ 휠메타
휴즈C	15A	이그니션 코일, ECU, O2센서
휴즈D	15A	ECU, 휴엘펌프 릴레이, 라이트 릴레이
휴즈E	15A	팬모터

사이드 스탠드

- 메인 스탠드를 올리고 차량을 똑바로 세웁니다.
- 사이드 스탠드 스프링이 손상 또는 절손되지 않았나를 육안으로 확인하고, 사이드 스탠드를 움직이면서 원활하게 작동하는가를 점검합니다.

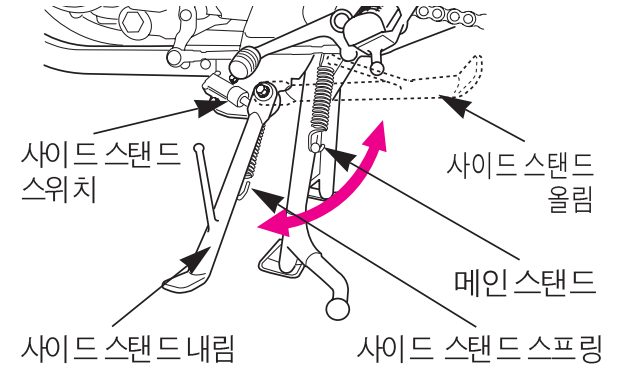

점검정비

정기점검정비

케이블류 러버부스 점검

케이블류에는 인너케이블 보호를 위해 러버부스가 조립되어 있습니다.

항상 정확하게 조립되어 있는지 점검하십시오. 세차시에는 러버부스에 직접 물을 뿌리거나 브러쉬로 문지르지 마십시오. 심하게 오염된 경우는 헝겊 등으로 닦아 주십시오.

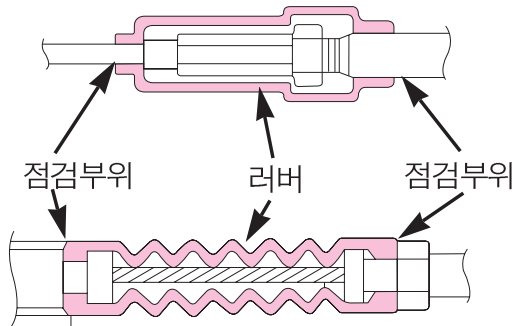

러버부스가 빠져 있는지 항상 점검하여 반드시 제자리에 끼워야 하며 스로틀 그립 유격 조정 후에도 러버부스를 원 위치 시키는 것을 잊어서는 안됩니다.

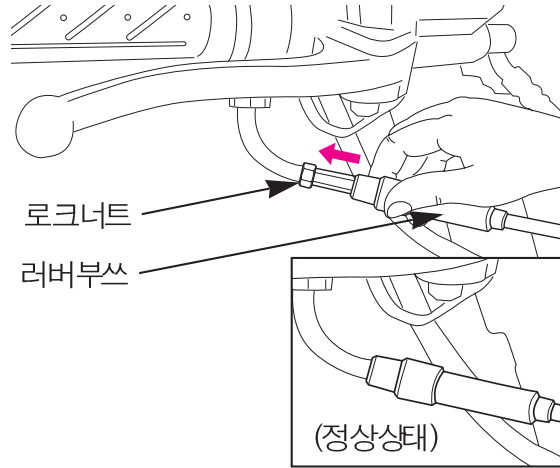

⚠ 경고

- 스로틀 케이블의 경우 러버부스의 손상(이탈, 찢어짐)으로 이물질, 수분이 유입되면 동절기 결빙의 원인이 되어 작동이 원활하게 되지 않아 엔진 회전수 (RPM) 조정 불가에 의한 급발진, 브레이크 제동력 저하에 의한 충돌, 전복사고가 발생되어 사망 또는 중상을 입을 수 있으므로 손상이 있을 경우 신제품으로 교환하시기 바랍니다.

세차시 유의사항

- 반드시 엔진의 시동을 정지시키십시오.
- 세차시 머플러 배기구에 물이 들어가지 않도록 하십시오. 머플러 내부에 물이 들어가면 시동 불량과 녹발생등 원인이 될 수가 있습니다.
- 세차시 브레이크의 제동부분에 물이 들어가지 않도록 하십시오. 물이 들어가면 제동력이 약화될 수가 있습니다. 세차후에 안전한 장소에서 주위의 교통사정에 주의하고 저속으로 주행하면서 브레이크를 가볍게 작동시켜 브레이크의 제동력을 확인해 주십시오. 만약 브레이크 제동력이 약화되었을 경우 브레이크를 가볍게 작동시키면서 저속으로 주행하여 브레이크의 습기를 말려 주십시오.
- 차에 왁스를 바를 때 도장면 및 수지부를 콤파운드 왁스 등으로 심하게 닦으면 도장면이 얇게 되고 변색이 되기 쉬우므로 주의하여 주십시오.

점검정비

정기점검정비

⚠ 주의

- 세차시 물유입으로 케이블 납땜 부가 부식되면 시동이 되지 않을 수 있습니다.
- 세차시 머플러 안에 물이 들어가게 되면 머플러 조기 부식으로 인해 머플러 파손 및 시동불량이 발생할 수 있습니다.
- 알코올 성분이 강한 것으로 세차하면 램프류와 플라스틱 부품이 파손되거나 색상이 변색될 수 있습니다.

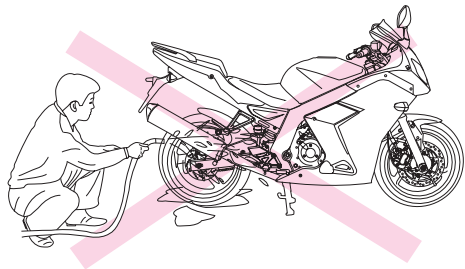

냉각수 교환

- ① 라디에이터캡을 분리합니다.
- ② 워터펌프의 드레인 볼트를 풀고 냉각수를 배출합니다.
- ③ 차량을 우측으로 기울여 잔여 냉각수를 배출합니다.
- ④ 리저브탱크의 냉각수를 배출합니다.

- ⑤ 드레인볼트를 조립합니다.
냉각수 용량 : $1100 \pm 20\text{cc}$
냉각수 교환 : $1000 \pm 20\text{cc}$
리저브탱크 용량 : $280 \pm 20\text{cc}$
- ⑥ 냉각수를 라디에이터에 보충합니다.
- ⑦ 엔진을 시동하여 냉각수의 공기를 제거하고 냉각수의 레벨이 일정한지 확인합니다.
- ⑧ 라디에이터 캡을 조립합니다.
- ⑨ 리저브 탱크에 냉각수를 상한선까지 보충합니다.
※ 부동액추천사양 : GS칼텍스 CX냉각 부동액(50%)

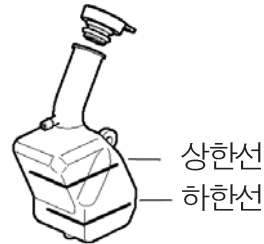

리저브탱크 주입용량	280cc
------------	-------

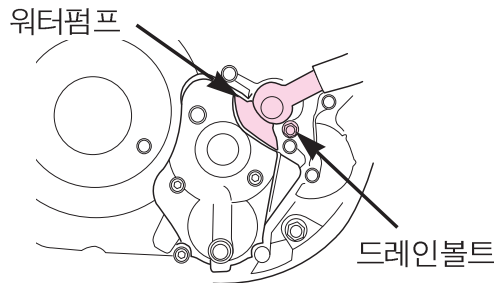

⚠ 주의

- 엔진이 뜨거울 때는 라디에이터 캡을 열지 마십시오. 분출되는 뜨거운 냉각수에 의해 상해를 입을 수 있습니다. 엔진 시동을 끄고 엔진이 식을 때까지 기다리십시오.
- 냉각수 교환은 전문적인 기술이 없는 사람이 하기에는 부적합하므로 전문기술자에게 의뢰하십시오.
- 냉각수가 상한선과 하한선사이에 위치하는지 항상 점검하고 하한선 밑으로 내려가면 즉시 보충해 주십시오.

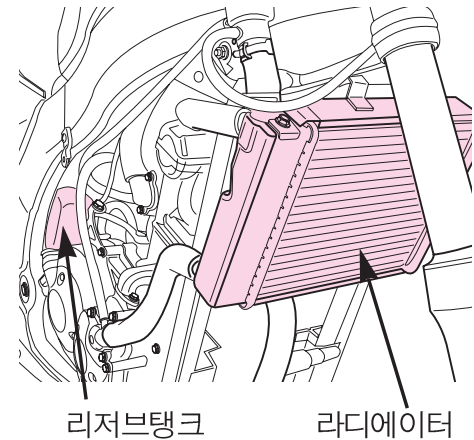

로드윈 VJF 250 점검표

- 안심하고 이륜차를 운행하기 위해서는 항상 차의 건강관리를 하여야 합니다. 이 점검표에서는 점검 정비 방법을 포함하여, 차량의 건강관리에 대한 방법이 기재되어 있으므로 잘 읽어보시고 점검 내용을 준수하시기 바라며, 점검실시에 대한 내용은 반드시 점검 기록표에 기록하여 관리하시기 바랍니다.
- 일상점검, 정기점검 및 당사가 지정한 점검정비를 실시하지 않은 것의 원인으로 발생된 불량은 보증수리에서 제외됩니다.

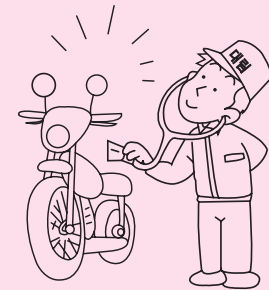

점검표

일상, 정기 점검이란?

일상점검 (운행전 점검)

안전하고 쾌적한 사용을 위하여 고객께서 직접 기본적으로 1일 1회 운행하기 전에 점검하는 것을 말합니다.

정기점검

표준적인 사용을 전제로 결정된 점검 항목과 당사의 지정항목에 대해서 점검하는 것을 말합니다.

구입	1개월 (500km)	6개월 (4,000km)	1년 (8,000km)	1년 6개월 (12,000km)	2년 (16,000km)

⚠ 주의

표준적인 사용조건과 다르게 사용하는 경우(배달, 택배 등 업무적으로 사용하는 경우 등)는 부품 내구성이 표준적으로 사용할 때보다 매우 열악합니다.
이런 경우의 정기점검 시기, 소모품, 오일 교환주기 등에 관해서는 지정 서비스점에 문의하여 주십시오.

리콜에 관하여

자동차의 구조, 장치의 불량으로 인한 사고 등을 미연에 방지하고 고객을 보호하는 일을 목적으로 하는 제도입니다.
구체적으로 말하면 당사가 제작한 제품의 구조, 장치, 성능 등이 안전 규정에 적합하지 않을 우려가 있는 경우, 그 취지를 국토해양부에 통보 후 무상으로 수리하여 주는 것을 말합니다.
또한, 보안기준에 적합하지 않은 경우에도 대응의 필요성이 있다고 판단되면 별도의 특별 서비스를 실시하고 있습니다.

○ 특별 서비스

보안기준에 적합하지 않는 경우에도 당사가 안전 확보의 관점에서 필요하다고 판단되거나 상품 품질 개선 차원에서 당사가 필요하다고 판단되는 경우, 고객에게 직접적으로 연락하여 무료로 수리해 드립니다.

점검표

일상, 정기 점검이란?

차의 점검 정비에 관하여

점검 정비는 고객의 책임입니다.

점검 정비는 차의 중요한 건강관리!

안심하고 운행을 하기 위해서 일상 및 정기적인 점검 정비는 필수입니다.

많은 부품으로 구성되어 있는 차는 주행과 함께 시간이 경과하게 되면 부품 열화와 마모가 진행됩니다.

점검 정비는 그 상태의 체크를 통해 변화를 사전 예측하여 중대한 트러블이 발생하는 것을 미연에 방지하고, 다음 점검까지 안심하고 운행할 수 있도록 합니다.



포인트1 - 오일

차는 많은 부위에 오일과 액류를 사용하고 있습니다.

엔진, 트랜스미션, 라디에이터 등에 사용되는 오일은 장치의 윤활, 냉각, 발청 방지의 역할과 차의 기본 성능의 유지 역할을 합니다.

사람의 혈액은 폐와 신장에서 깨끗하게 되어 신체중에 순환하지만, 차의 오일 등의 오염은 원복되지 않으므로, 정기 점검 정비시에 보충 또는 교환을 할 필요가 있습니다.

● 주요 오일류

- ① 엔진 오일
- ② 브레이크액
- ③ 배터리액

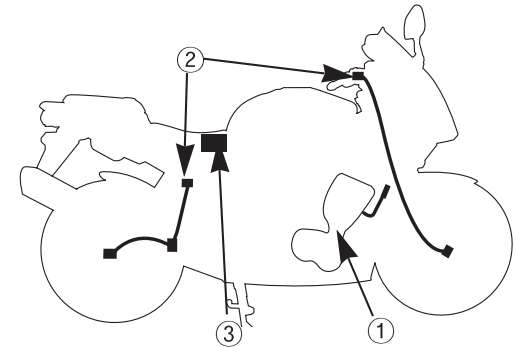

포인트2 - 고무류

호스와 씰의 재료에는 고무류가 사용되고 있습니다.

오래된 고무는 물러져서 파손되기 쉽습니다. 압력을 전달하는 브레이크 호스 등도 고무로 만들어 집니다. 탄력성이나, 균열의 상태 등을 체크하고, 다음 점검까지 유지되기 어려울 것 같은 것은 신제품으로 교환하여 고장을 미연에 방지합니다.

● 주요 고무류

- ① 브레이크 호스
- ② 캘리퍼 씰
- ③ 연료 호스
- ④ 마스터 실린더
- ⑤ 냉각수 호스

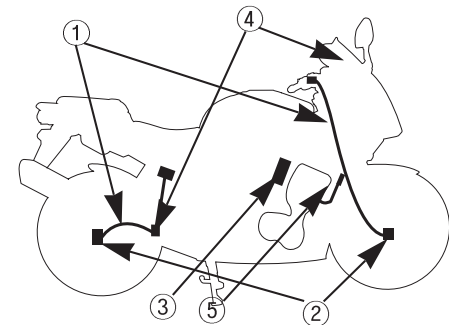

점검표

일상, 정기 점검이란?



포인트3 - 마모부품

차에는 마모되는 부품이 많이 있습니다.

지우개와 같이 자기 몸을 소멸하면서 역할을 하는 부품이 있습니다. 타이어, 브레이크 패드 등이 그렇습니다. 이것이 모두 소멸될 때까지 사용하게 되면 사고로 직결되기 때문에 정기적인 점검 정비, 교환이 특히 중요합니다.

- 주요 마모 부품
- ① 브레이크 패드
- ② 클러치 판
- ③ 타이어
- ④ 와이어류등

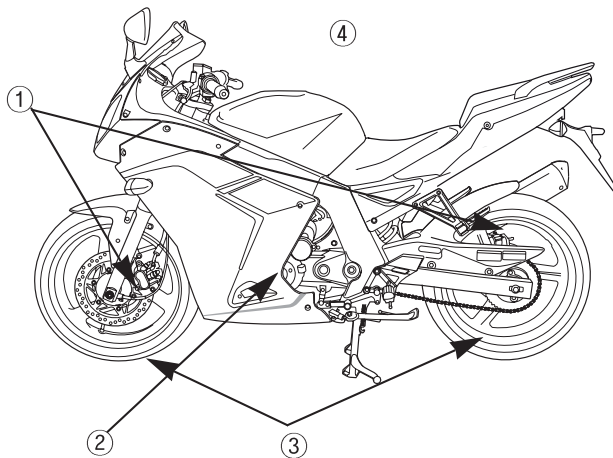

일상점검, 정기점검의 실시

차를 사용하는데 있어서, 안전하고 쾌적한 사용을 위해서는 1일 1회 (운행전) 점검과 정기점검을 의무적으로 하여야 합니다. 반드시 실시하여 주십시오

⚠ 경고

점검 정비의 방법을 올바르게 실시하지 않거나 부적당한 정비, 미수리 등은 전도 사고 등을 일으키는 원인이 되며, 사망 또는 중대한 부상을 입을 가능성이 있습니다.

- 점검 정비는 사용설명서에 기재된 점검 방법, 요령을 준수하여 반드시 실시하여 주십시오.
- 이상항목은 승차전에 수리하여 주십시오.

일상점검

일상점검은 차를 운행하는 사람이 1일 1회 운전하기 전에 실시하는 점검입니다. 상세한 점검 방법은 “점검정비”(P.43) 및 “점검표 (P.73)”을 참고하여 주십시오.

점검표

일상, 정기 점검이란?

일 상 점 검	
점 검 항 목	점 검 내 용
브레이크	<ul style="list-style-type: none"> • 브레이크 레버의 작동은 적당하고 브레이크의 제동은 잘 되는가? • 브레이크액의 양이 적당한가?
타이어	<ul style="list-style-type: none"> • 타이어 공기압은 적당한가? • 균열, 손상된 곳은 없는가? • 이상 마모는 없는가? • 홈의 깊이는 충분한가? (※)
뱃데리	<ul style="list-style-type: none"> • 액의 양이 적당한가? (※)
엔진	<ul style="list-style-type: none"> • 엔진 오일의 양은 적당한가? (※) • 엔진 시동은 잘 걸리고 또한 이상음은 없는가? (※) • 저속, 가속의 상태가 적당한가? (※)
등화장치 및 방향지시등	<ul style="list-style-type: none"> • 점등 또는 점멸 상태가 불량하지 않고, 또는 오염 및 손상되지 않았는가?
운행시 이상이 발생한 항목	<ul style="list-style-type: none"> • 해당 항목에 이상이 없는가?

주) ※ 표시 항목은 차의 주행거리, 운행시 상태 등을 판단하여 적절한 시기(장거리 주행과 세차시, 급유시 등)에 실시를 하여 주십시오.

500km 점검

초기의 점검 정비가 차의 수명에 미치는 영향을 중시하여 구입 후 1개월째 또는 500km 주행 후 지정 서비스점을 통해서 행하는 점검을 말합니다. 단, 당사가 지정하지 않은 곳에서의 점검은 유료가 될 수 있습니다.



알림

- 점검 정비를 받게 되면 반드시 사용설명서의 보증서 및 점검 기록표를 지정 서비스점 또는 판매점에 제시하여 주십시오.
- 오일 및 소모품을 교환시 발생비용은 유료(고객부담)입니다.

500km 점검 항목

- | | |
|-----------------------------|-------------------------------|
| ● 브레이크 레버(작동상태, 유격) | ● 엔진오일의 누출 |
| ● 브레이크 패드(마모상태) | ● 핸들 조향장치(작동상태) |
| ● 로드 및 케이블류(풀림, 덜거덕거림 및 손상) | ● 램프류(라이트, 미등, 계기판, 워커등 점등상태) |
| ● 호스 및 파이프(누유, 손상 및 취부상태) | ● 볼트, 너트 조임 상태 |
| ● 휠(림 및 휠 디스크의 손상) | ● 스피도미터 작동상태 |
| ● 타이어(공기압, 마모상태) | ● 스로틀 그립 작동상태 |
| ● 엔진오일 양 | ● 각 스위치 작동상태 |
| ● 저속 및 가속의 상태 | |

점검표

일상, 정기 점검이란?

정기 점검

정기점검 정비는차를 사용하는 사람이 자기 관리책임으로 정기적으로 행하는점검 정비입니다.

정비의내용를 기록, 보존하고 차의 유지관리에 도움이 될 수 있도록 정기점검 정비 기록표가 사용설명서 안에 첨부되어 있습니다. 기록표의 작성 방법을참고하여 기입하여 주십시오.

- 정기 점검 정비기록표는 차의 유지 관리의 상태를기록하므로써 정비가 필요한경우 그 부담을 최소한으로 막는것을 목적으로 하고 있습니다. 정기 점검 정비를지정 서비스점에서 실시할때에는 그곳에서 점검정비 기록표에 기입하고 자가 점검을실시할 때에는 자신이 직접 기입하여 반드시 보존하여야 합니다.

당사 추천 교환 부품 항목

차의 주행거리와 시간의 경과에 따라 소모, 열화가 진행된 부품 중에는 외관적인 이상이없더라도 아직 사용 가능한지 아닌지 판단이어려운 부품이 있습니다.

하기의 부품은 안전 운전을 확보하기 위하여 당사가정기적인 교환을 추천하는 항목입니다. 지정한시기가 되면 정기 교환을하여 주십시오. 교환시에는 가까운 지정 서비스점에 상담을 통해 실시하여 주십시오. 이 정기 교환 부품의 정비는 고객의책임과 비용의부담으로 실시됩니다.

점 검 교 환 부 품 명		교 환 시 기	비 고
		자 가 용 기 준	
브레이크 장 치	브레이크액	매 2년	
	마스터실린더 및 캘리퍼	매 4년	
스 파 크 플 러 그		매 4,000 km	점검 및 필요하면 교환
엔 진	엔진오일	처음 500km 이후 매 4,000km	비포장 도로, 배달, 택배 등의 경우에는 조기교환요망
	오일필터	처음 500km 이후 매 4,000km	
에어클리너 엘레먼트		매 4,000 km	점검 및 필요하면 교환

점검표

일상, 정기 점검이란?

오일에 관하여

차의 성능을 충분히 발휘하기 위해서는 차에 적당한 오일을 선별하여 사용하는 것이 중요합니다.

당사제품에는 당사의 순정 오일을 주입하여 주십시오.

정해진 시기에 오일 교환을!

오염된 오일은 불량한 오일과 마찬가지로 엔진에 악영향을 끼칩니다. 교환 시기에 맞추어 반드시 새 오일로 교환하여 주십시오.



<모티스 4오일>

■ 다음의 사용조건하에서는 오일의 열화가 조기에 나타나므로 조기에 교환을 하여 주십시오.

- 비포장 도로의 빈번한 주행
- 단거리 주行的 반복
- 아이들링 상태의 빈번한 사용
- 한랭지 사용
- 배달, 택배등의 용도로 사용

■ 사용 오일류

엔진 오일	· 대림순정 4스트로크 오일 - 모티스(MOTIX) 4오일 SL급(10W/40)
브레이크 액	· 브레이크 액 DOT3 또는 DOT4
쿠션	· 유압 작동유
드라이브 체인	· 기어오일 #80~90 또는 STD 구리스

점검표

일상, 정기 점검이란?

점검 정비 방법

점검 정비시 주의 사항

점검할 때는 안전에 충분히 주의하여 주십시오.

- 장소는 평평하고 바닥이 단단한 장소를 선택하여, 메인 스탠드를 세운 후 작업하여 주십시오.
- 엔진 정지후의 점검, 정비는 엔진 본체, 머플러 및 익조스트 파이프 등이 뜨겁게 되어 있으므로 화상에 주의하여 주십시오.
- 배기가스에는 일산화탄소 등의 유해한 성분이 포함되어 있습니다. 밀폐된 주차장이나 통풍이 안 좋은 장소에서는 시동을 걸거나 점검을 하지 말아 주십시오.
- 주행하여 점검을 할 필요가 있을 때에는 안전한 장소에서 주위의 교통 사정에 최대한 주의하여 실시하여 주십시오.
- 점검 정비를 실시할 때에는 화기엄금을 지켜주시고, 가솔린과 배터리의 근처에서는 특히 주의하여 주십시오.
- 점검, 정비에 공구가 필요할 때에는 적절한 공구를 사용하여 주십시오.
- 안전을 위하여 자신의 지식, 기량에 맞는 범위 내에서 점검 정비를 하여 주십시오. 어렵다고 생각하는 내용은 지정 서비스점에 문의하여 주십시오.

⚠ 경고

점검 정비의 방법을 올바르게 실시하지 않거나 부적당한 정비, 미수리 등은 전도 사고 등을 일으키는 원인이 되며, 사망 또는 중대한 부상을 입을 가능성이 있습니다.

- 점검 정비는 사용설명서에 기재된 점검 방법, 요령을 준수하여 반드시 실시하여 주십시오.
- 이상항목은 승차전에 수리하여 주십시오.

점검표

일상 점검 요령

일상 점검 항목

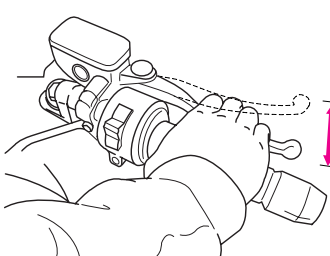
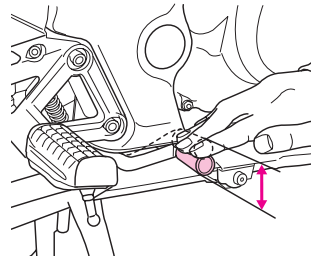
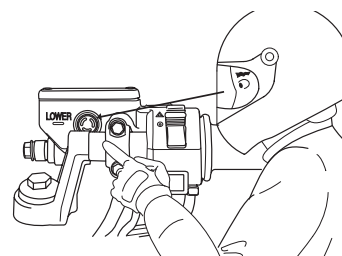
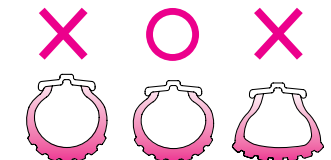
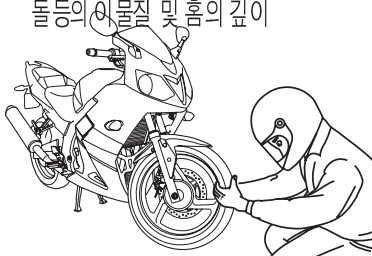
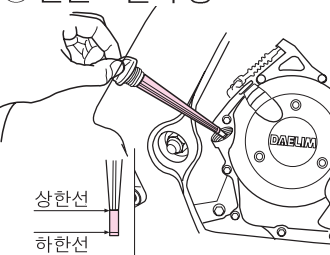
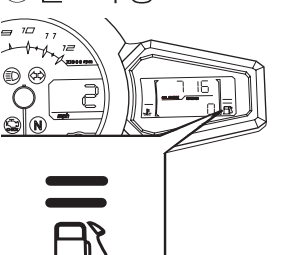
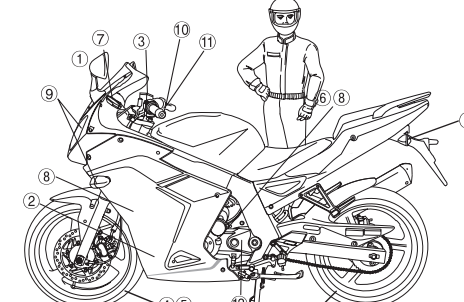
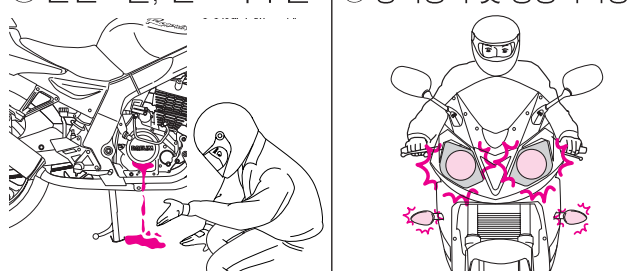
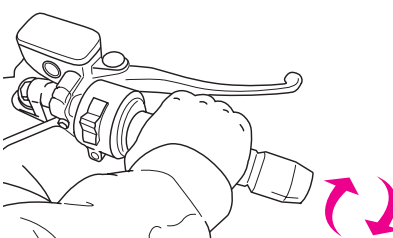
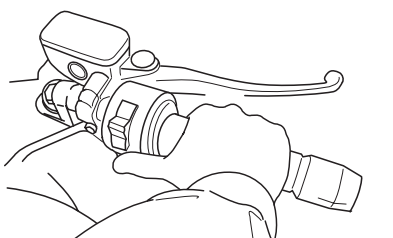
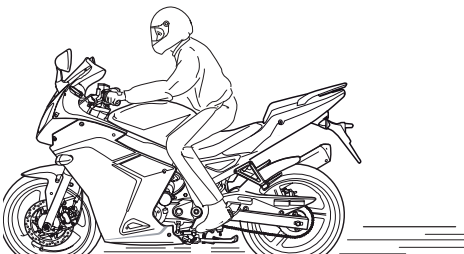
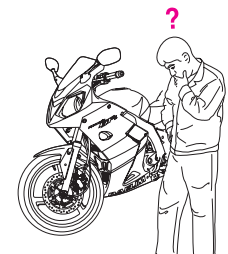
<p>① 브레이크 레버의 유격</p> 	<p>② 브레이크 페달의 유격</p> 	<p>③ 브레이크 액의 양</p> 	<p>④ 타이어 공기압</p> 	<p>⑤ 타이어 균열, 손상, 이상마모, 금속파편, 돌등의 이물질 및 홈의 깊이</p> 
<p>⑥ 엔진 오일의 양</p>  <p>상한선 하한선</p>	<p>⑦ 연료의 양</p> 	<p>⑧ 엔진오일, 연료의 누출</p> 	<p>⑨ 등화장치 및 방향지시등</p> 	
<p>⑩ 스로틀 그립 (케이블)의 작동</p> 	<p>⑪ 엔진의 시동성</p> 	<p>⑫ 저속, 가속의 상태</p> 	<p>⑬ 운행 중 이상이 발생된 개소</p> 	

점검표

일상 점검 요령

일상점검 방법

점검 방법, 요령

브레이크

- 브레이크 페달 및 레버의 유격 및 작동시의 점검

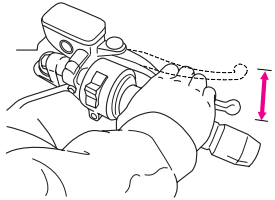

(브레이크레버의 유격)

브레이크 레버를 손으로 저항이 느껴질 때까지 당겨레버 선단부의 유격량이 규정의 범위에 있는가를 확인합니다.
(브레이크레버 유격 : 10~20mm)

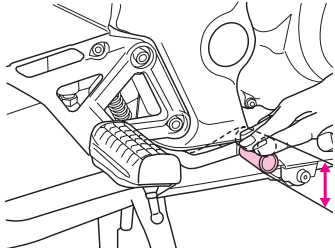

(브레이크페달의 유격)

브레이크 페달을 손으로 저항이 느껴질 때까지 눌러서 페달선단부의 유격량이 규정의 범위에 있는가를 확인합니다.
(브레이크페달유격 : 10~20mm)

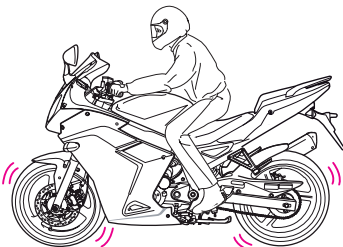

(브레이크의 작동상태)

브레이크 레버를 당길 경우 물렁하다는 느낌이 있을 때에는 브레이크액내에 공기가 혼입되어 있을 우려가 있으므로 브레이크 액량의 점검 및 브레이크 호스 접속부의 체결을 실시하거나 공기 빼기를 실시합니다. 건조한 노면을 주행하여, 전륜 브레이크, 후륜 브레이크를 따로 작동시켜, 작동 상태가 양호한가를 점검합니다.

점검 방법, 요령

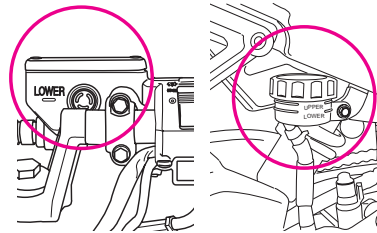

(브레이크액의 양)

평평한 장소에서 메인스텐드로 세우고 핸들을 움직여, 리저버 탱크캡의 상면을 수평으로 합니다. 또는 차체를 수직으로 하고 브레이크 액면이 레벨 라인에 수평한 상태로 합니다. 브레이크 리저버 탱크내의 액량이 로우 레벨 이상의 범위에 있는가를 점검합니다.

주의

- 규정된 브레이크 액을 사용하여 주십시오. 규정된 브레이크 액을 사용하지 않으면 브레이크액이 변질되거나, 브레이크 장치의 고장의 원인이 됩니다.

타이어

- 공기압의 점검



타이어의 접지부의 변형 상태에 의해 공기압이 부족한지 아닌지를 점검합니다. 만약, 장거리 주행과 고속주행을 한다면 타이어 게이지를 사용한 공기압 점검도 필요 합니다.

구분	1인 승차시	2인 승차시
전륜	2.00kgf/cm ² (29psi)	2.00kgf/cm ² (29psi)
후륜	2.00kgf/cm ² (29psi)	2.25kgf/cm ² (32psi)

점검표

일상 점검 요령

점검방법, 요령

• 균열, 손상의 점검

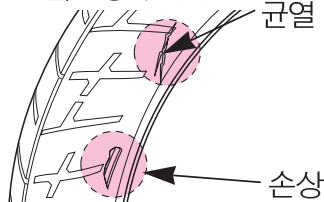

타이어 둘레에 뚜렷한 균열이나 손상이 있는가를 점검합니다.
또, 타이어의 둘레에 못, 돌 등의 물질이 박혀 있는지를 점검합니다.

• 이상마모의 점검



타이어의 접지면에 이상 마모가 있는지를 점검합니다.

• 타이어 홈 깊이의 점검

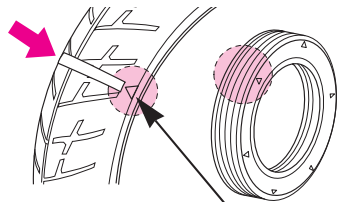

타이어의 홈의 깊이가 부족한지를 웨어인디게이터(슬립 싸인) 등에 의해 점검합니다.

웨어인디게이터
(마모한계표시)

웨어인디게이터위치 표시마크

⚠ 경고

- 과도하게 마모된 타이어의 사용과 부적절한 공기압의 운전은 전복사고 등을 일으키는 원인이 되어 사망 또는 중대한 부상을 입을 가능성이 있습니다.
- 사용설명서에 기재된 공기압을 준수하고 과도하게 마모된 타이어는 교환하십시오.

점검방법, 요령

엔진

• 엔진 오일량의 점검(※)

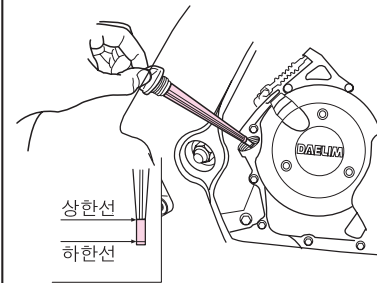

평탄한 장소에서 엔진을 수분간 아이들링 운전 후, 차를 수직으로 세운 상태에서 시동을 끄고 수분 후에 엔진 오일량의 레벨게이지의 규정 범위 내(상한선과 하한선 사이)에 있는가를 점검합니다.

• 엔진 시동성 및 이상음 점검(※)

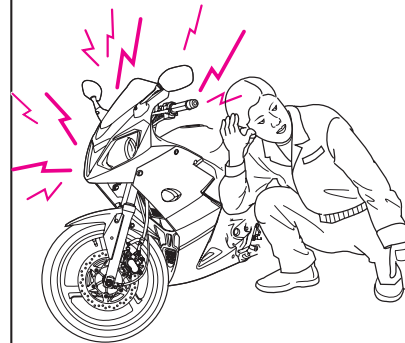

엔진이 빠르게 시동되고, 원활하게 회전하는가를 점검합니다. 또 엔진 시동시 및 아이들링 상태에서 이상음이 없는가를 점검합니다.

점검표

일상 점검 요령

점검방법, 요령

저속 및 가속의 상태 (※)

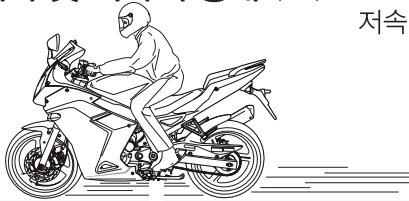

저속 및 가속시 이상이 없는가를 점검합니다.

등화 장치 및 방향지시등

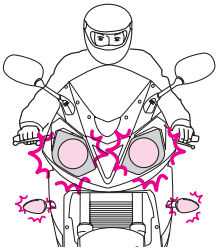

메인 스위치를 켜고 전조등(헤드라이트), 미등(테일램프) 제동등(스톱램프) 등의 점화장치와 방향지시등의 점멸 상태에 이상이 없는가를 점검합니다. 렌즈 등의 오염이나 손상이 없는지를 점검합니다.

운행중 이상이 발생한 항목

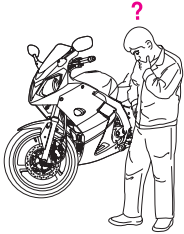

운행에 지장이 없는가를 점검합니다.

주) (※) 표의 점검은 차의 주행거리, 운행시의 상태 등으로 판단하였던 적절한 시기 (장거리 주행전, 세차시, 급유시 등) 에 실시하는 항목입니다. 기타점검에 대해서는 1일 1회를 기본으로 운행하기 전에 차량을 사용하는 사람이 실시하여 주십시오.

점검방법, 요령

연료의 양

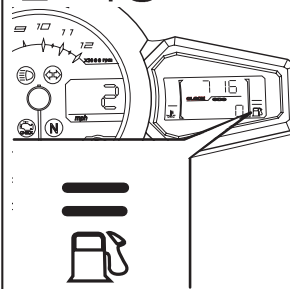

메인스위치를 “ON”으로 한 상태 또는엔진 시동시 연료계 지침이 “_”의 범위(깜빡임)에 들어있지 않은가를 점검합니다.

엔진오일, 냉각수, 연료의 누출

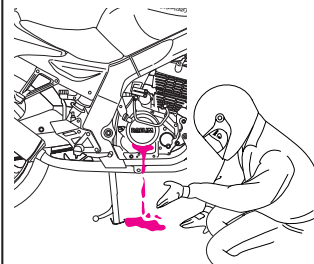

- (1) 엔진또는 라디에이터에서 오일누출이 없는가를 육안으로 확인합니다.
- (2) 엔진또는 라디에이터에서 냉각수 누출이 없는가를 육안으로 확인합니다.
- (3) 휴엘탱크에서 연료 누출이 없는가를 육안으로 확인합니다.

스롯틀 그립(케이블)의 작동

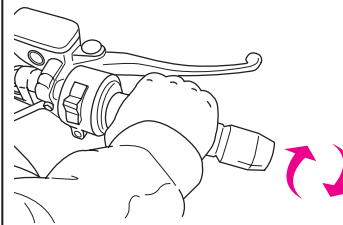

메인스탠드를 세운 상태에서 시동을 걸고 스롯틀 그립을 감았다풀었다 하면서 정상적으로 작동하는가를 점검합니다. 특히 스롯틀 그립이 풀린 상태에서 엔진 회전수가 부적절하게 높이 상승되어 있지 않은가를 점검합니다.

점검표

정기 점검 요령

정기점검의 해설

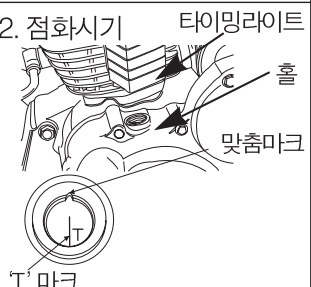
점검 항목	점검 시기	점검 내용
점화장치 1. 스파크 플러그의 상태  간극 중심전극 접지전극	6개월 (4,000km)	(1) 스파크 플러그를 분리하여, 전극의 오염, 손상이 없는가 또는 절연체에 소손이 있는가를 육안으로 잘 점검합니다. (2) 와이어 브러쉬 또는 플러그 클리너를 사용하여 스파크 플러그를 청소하고 중심전극과 접지전극의 간극(플러그 갭)이 규정의 범위에 있는지를 플러그 갭 게이지 등으로 점검합니다. (스파크 플러그 간극: 0.8~0.9mm)
2. 점화시기  타이밍라이트 홀 맞춤마크 T ⁺ 마크	12개월 (8,000km)	(1) 엔진 난기후 아이들링 상태에서 타이밍 라이트 등을 사용해서 점화시기가 적절한지를 규정의 아이들진각에 맞추어 점검합니다.

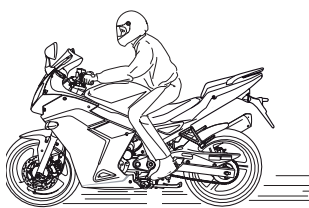
점검 항목	점검 시기	점검 내용
엔진본체 1. 엔진의 시동성, 이상음 	12개월 (8,000km)	(1) 엔진이 빠르게 시동이 걸리고, 원활하게 회전하는가를 점검합니다. (2) 엔진 시동시 및 아이들링 상태에서 이상음이 없는가를 점검합니다.
2. 저속, 가속의 상태 	12개월 (8,000km)	(1) 엔진이 난기된 상태에서 아이들링이 원활하게 지속되는가를 점검합니다. (2) 엔진을 서서히 가속했을 때, 스로틀 그립 작동에 걸림이 없는가 또는 엔진 멈춤, 노킹 등을 일으키지 않고 원활하게 회전하는가를 주행을 통해 점검합니다.

점검표

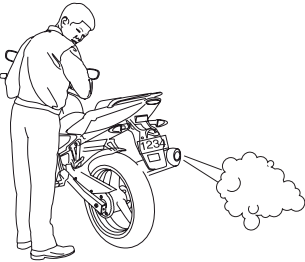

정기 점검 요령

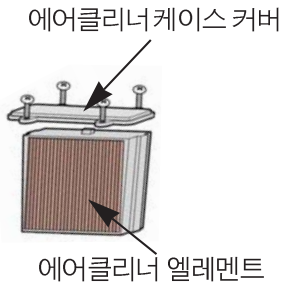

점검 항목	점검 시기	점검 내용
3. 배기가스의 상태 	6개월 (4,000km)	(1)엔진을 충분히 난기시킨 상태에서 알 피엠 테스트를 사용하여 아이들링 회 전수가 규정의 범위에 있는가를 점검합니다. (2)배기가스의 색이 백색 또는 흑색 인지를 육안에 의해 점검합니다. (3)배출가스 규제에 적합한가에 대해서는 이하의 항목에 이상이 없는가를 확인하거나, 아이들링 시의 CO(일산화탄소)량 및 HC(탄화수소)량을 테스트를 사용하여 점검합니다. (확인항목) • 엔진 오일의 오염, 양 • 스로틀 밸브의 작동 • 연료장치의 링크기구의 상태 • 익조스트 파이프 및 머플러의 풀림 및 손상 • 원동기의 시동성 및 이상음 • 스로틀 바디의 작동성 • 저속 및 가속의 상태 • 점화 시기 • 머플러의 성능

점검 항목	점검 시기	점검 내용
4. 에어클리너 엘리먼트의 오염, 막힘 	6개월 (4,000km)	(1)엘리먼트를 분리하여, 오염, 막힘, 손상 등이 없는가를 육안에 의해 점검합니다.

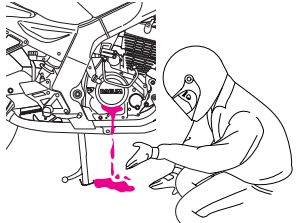
점검표

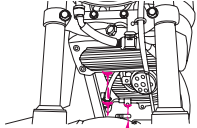
정기 점검 요령

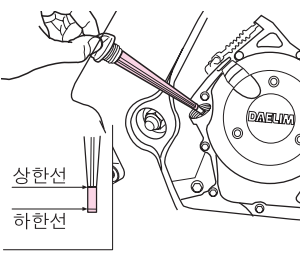
점검 항목	점검 시기	점검 내용
윤활장치 (오일라인) 1.엔진오일의 누출  (엔진부위의 누출액)	6개월 (4,000km)	(1) 실린더, 크랭크 케이스, 오일 튜브, 등에서 엔진오일 누출이 없는가를 육안으로 점검합니다.
냉각장치 1.냉각수 양 점검  2. 냉각수 누출  (라디에이터부 누유)	6개월 (4,000km)	(1) 냉각수의 양이 규정범위(상한선과 하한선사이에)에 있는 가를 확인합니다. (2) 냉각팬이 정상적으로 작동하는지 점검합니다. (3) 라디에이터, 냉각수 호스에서 누유가 없는가를 육안으로 점검합니다. 라디에이터의 손상, 열화가 없는가 또는 호스 클램프류에 느슨함이 없는가를 육안으로 점검합니다.

점검 항목	점검 시기	점검 내용
윤활장치 (오일라인) 2. 엔진오일량의 점검  (엔진 오일량)	6개월 (4,000km)	(1) 평탄한 장소에서 엔진을 수분간아이들링 운전후, 차를 수직으로 세운 상태에서 시동을 끄고 수분후에 엔진오일량이 레벨게이지의 규정범위내 (상한선과 하한선 사이에) 있는가를 점검합니다.
연료장치 (휴엘라인) 1. 연료누출  (휴엘탱크)	6개월 (4,000km)	(1) 휴엘탱크, 휴엘 호스, 스로틀바디, 인젝터 등에서 연료누출 및 막힘이 없는가를 연결 부위 등을 육안으로 점검합니다. (2) 휴엘 호스의 손상, 열화가 없는가를 육안으로 확인합니다.

점검표

정기 점검 요령

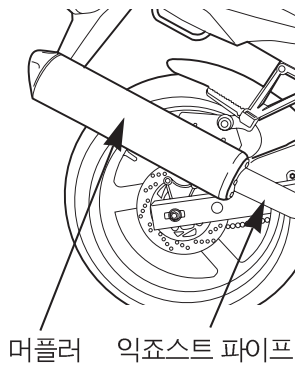
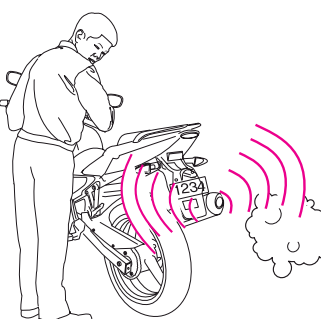
점검 항목	점검 시기	점검 내용
익조스트 파이프 및 머플러 1. 취부의 풀림, 손상 	12개월 (8,000km)	(1) 익조스트 파이프와 머플러의 취부, 접속부의 풀림이 없는가를 스패너 등으로 점검합니다. (2) 손상, 배기가스의 누출, 타부분과의 접촉의 우려가 없는가를 육안등으로 점검합니다.
2. 머플러의 기능 	12개월 (8,000km)	(1) 엔진의 회전수를 변화시켜서, 배기음에 이상이 없는가를 청각으로 점검합니다.

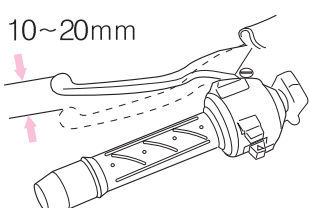
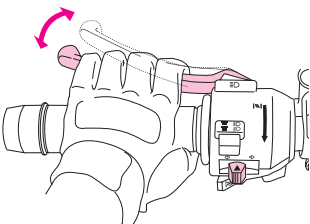
점검 항목	점검 시기	점검 내용
클러치 1. 클러치레버의 유격 10~20mm 	6개월 (4,000km)	(1) 클러치 레버를 손으로 저항이 느껴질 때까지 당겨서 유격량이 규정의 범위에 있는가를 점검합니다. (클러치 레버유격: 10~20mm)
2. 클러치의 작동 상태 	6개월 (4,000km)	(1) 아이들링 상태에서 클러치 레버를 힘껏 당겨서 이상음이 없는가 이상하게 무겁지 않은가를 점검합니다. 또, 변속조작이 용이하게 이루어지는가를 점검합니다. (2) 클러치 레버를 서서히 놓으면서 발진하였을 때 미끄러짐이 없고 접속이 원활한지를 점검합니다.

점검표

정기 점검 요령

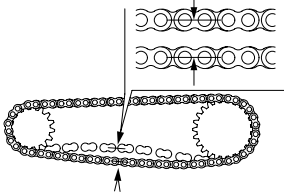
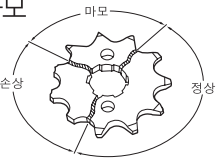
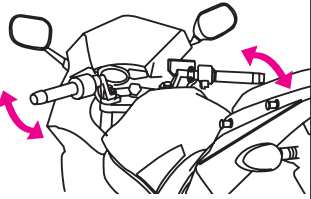
점검 항목	점검 시기	점검 내용
드라이브 체인 및 스프로킷 1. 체인 유격 10~20mm 	6개월 (4,000km)	(1) 전후 스프로킷간의 중앙부를 손으로 상하로 움직여서 체인의 진폭이 최대가 될 수 있도록 하여 규정의 범위내에 있는가를 자 등으로 점검합니다. (드라이브체인 유격:10~20mm) (2) 메인스탠드를 세운 상태에서 리어휠을 손으로 천천히 회전시키면서 체인이 원활하게 회전하는가를 점검합니다. 또 체인의 급유상태를 육안으로 확인합니다.
2. 스프로킷의 체결 상태, 마모 	6개월 (4,000km)	(1) 스프로킷의 체결너트, 볼트에 풀림이 없는가를 스패너로 점검합니다. (2) 스프로킷의 마모, 손상이 없는가를 육안으로 점검합니다.
핸들 1. 조작상태 	6개월 (4,000km)	(1) 메인스탠드를 세운 상태에서 후론트 휠을 들어올려서, 손으로 핸들을 좌우로 움직이면서, 좌우의 움직임이 원활한가를 점검합니다. (2) 핸들에 대해서 전문의 비틀림이 없는가를 육안으로 확인합니다. (3) 주행시 핸들이 이상 진동하거나 걸림이 없는가 또는 조작시에 이상하게 무거움이 없는가를 점검합니다.

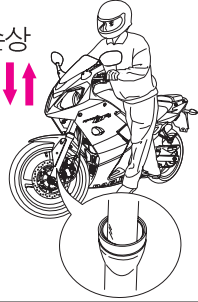
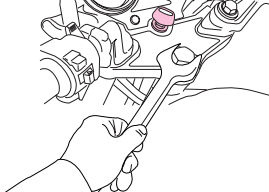
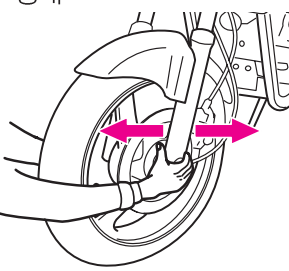
점검 항목	점검 시기	점검 내용
후론트 포크 1. 손상 	12개월 (8,000km)	(1) 후론트 포크에 손상이 없는가를 육안으로 점검합니다. (2) 후론트 포크를 작동시켜서, 후론트 포크에 힘, 이상음, 오일누출 등이 없는가를 점검합니다.
2. 스티어링 시스템의 체결상태 	12개월 (8,000km)	(1) 스티어링 시스템의 체결볼트 또는 체결너트의 풀림이 없는가를 스패너 등으로 점검합니다.
3. 스티어링 시스템 베어링부의 상태 	12개월 (8,000km)	(1) 메인스탠드를 세운 후 휠을 들어올린 상태에서 손으로 후론트 포크의 하부를 전후로 움직여서 베어링부의 덜거덕거림이 없는가를 점검합니다. 또는 후론트 브레이크를 작동한 상태로 핸들을 전후로 작동시켜 베어링부의 덜거덕거림이 없는가를 점검합니다. 필요한 경우는 스티어링 시스템을 분해하여 마모, 균열, 구부러짐 등이 없는가를 육안으로 점검합니다.

점검표

정기 점검 요령

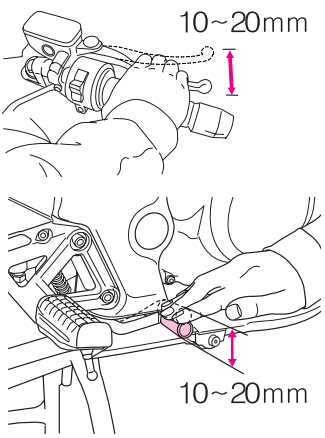
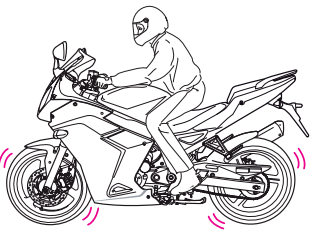
점검 항목	점검 시기	점검 내용
브레이크 레버 1. 유격 	6개월 (4,000km)	(1) 브레이크레버를 손으로 저항이 느껴질 때까지 당겨서 유격이 규정의 범위에 있는가를 점검합니다. 또한, 브레이크레버를 당길때 물렁한 느낌이 있는가를 확인하여 공기가 혼입되어 있는가를 점검합니다. (브레이크 레버 유격: 10~20mm) (2) 브레이크페달을 손으로 저항이 느껴질 때까지 눌러 유격량이 규정범위에 있는가를 점검합니다. 또한, 브레이크 페달을 누를 때 물렁한 느낌이 있는가를 확인하여 공기가 혼입되어 있는가를 점검합니다. (브레이크 페달 유격: 10~20mm)
2. 브레이크 작동상태 	6개월 (4,000km)	(1) 건조된 노면을 주행하여 후론트 브레이크, 리어브레이크를 따로따로 작동시켜 작동상태가 충분히 발휘되는지를 점검합니다. 또는, 브레이크테스터를 사용하여 제동력이 규정치 이상에 있는지를 점검합니다.

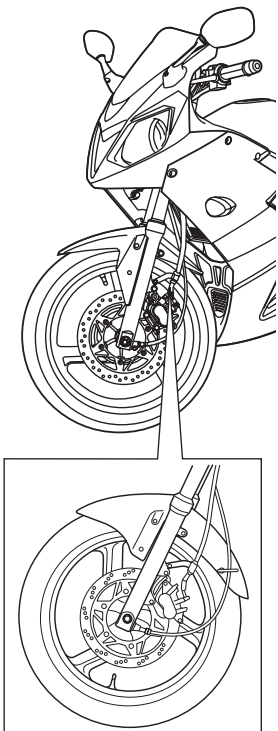
점검 항목	점검 시기	점검 내용
브레이크 호스 및 파이프 1. 누유, 손상, 취부 상태 	6개월 (4,000km)	(1) 브레이크를 강하게 작동시켜 브레이크 계통에서 액누출이 없는가를 점검합니다. (2) 브레이크호스, 파이프 및 접속부에 열화, 손상이 없는가를 점검합니다. 접합부, 클램프에 헐거워짐이 없는가, 핸들을 좌우로 돌렸을 때나 주행중의 진동에 의해 호스와 파이프가 타이어 등 타기구에 간섭될 우려가 없는가 점검합니다.

점검표

정기 점검 요령

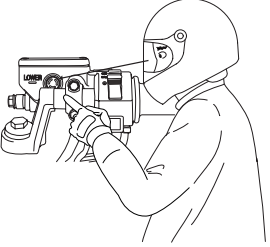
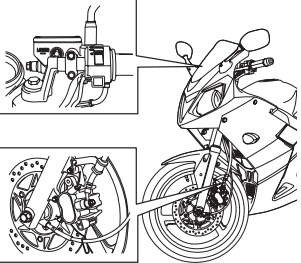
점검 항목	점검 시기	점검 내용
리저버 탱크 1. 브레이크액의 양 	6개월 (4,000km)	(1) 리저버 탱크의 액량이 규정의 범위에 있는가를 육안으로 확인합니다. (2) 리저버 탱크 주변에서 액누출이 없는가를 육안 등으로 점검합니다.
마스터 실린더 및 캘리퍼 1. 기능, 마모, 손상 	6개월 (4,000km)	(1) 브레이크를 작동시켜 마스터 실린더, 캘리퍼의 작동성을 외부에서 패드의 움직임에 의해 점검합니다. (2) 마스터 실린더 캘리퍼의 손상, 누유가 없는가를 육안 등으로 점검합니다.

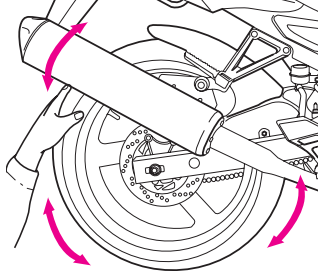
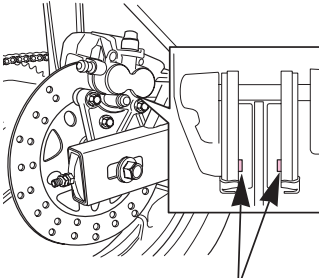
점검 항목	점검 시기	점검 내용
리어 브레이크 디스크 및 패드 1. 디스크와 패드 간격 	6개월 (4,000km)	(1) 리어브레이크를 수회 작동시켜 슈를 안정시킨 후 휠을 들어 올려서 휠을 손으로 회전시켰을 때 질질 끌림(걸림)이 없는가를 점검합니다.
2. 패드의 마모  <p style="text-align: center;">마모한계선</p>	6개월 (4,000km)	(1) 패드의 두께를 마모한계선 등에 의해 점검합니다.

점검표

정기 점검 요령

점검 항목	점검 시기	점검 내용
3.디스크의 마모, 손상	12개월 (8,000km)	(1)디스크의마모, 손상이 없는가를 육안등으로 점검합니다.
후론트브레이크 디스크 및패드 1. 디스크와패드간격 	6개월 (4,000km)	(1)브레이크를 수회 작동시켜 패드를 안정시킨후 메인 스텐드를 세운상태에서 휠을 들어올리고, 휠을 손으로 회전시켰을때 질질 끌림(걸림)이 없는가를 점검합니다.
2.패드의 마모  마모한계선	6개월 (4,000km)	(1)패드의 두께를 마모한계선등에 의해 점검합니다.
3.디스크의 마모, 손상	12개월 (8,000km)	(1)디스크의마모, 손상이 없는가를 육안등으로 점검합니다.

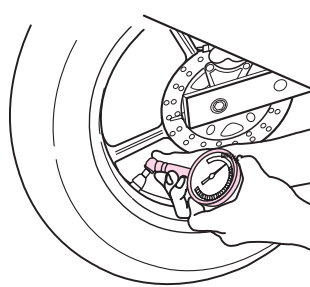
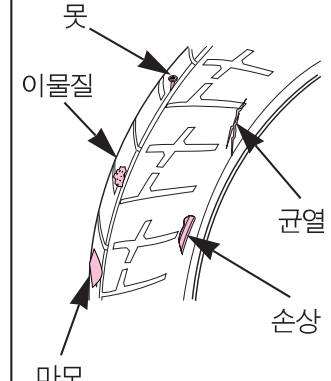
점검 항목	점검 시기	점검 내용									
휠 1타이어의 상태 	6개월 (4,000km)	(1)타이어 게이지를 사용하여 공기압이 규정치에 있는지를 점검합니다.									
	<table border="1"> <thead> <tr> <th>구분</th> <th>1인 승차시</th> <th>2인 승차시</th> </tr> </thead> <tbody> <tr> <td>전륜</td> <td>2.00 kgf/cm²</td> <td>2.00 kgf/cm²</td> </tr> <tr> <td>후륜</td> <td>2.00 kgf/cm²</td> <td>2.25 kgf/cm²</td> </tr> </tbody> </table>	구분	1인 승차시	2인 승차시	전륜	2.00 kgf/cm ²	2.00 kgf/cm ²	후륜	2.00 kgf/cm ²	2.25 kgf/cm ²	(2)타이어의 전체에 걸쳐 균열과 손상 및 못, 돌, 기타 이물질이 박혀 있거나, 또는 편마모등의 이상이 없는가를 육안으로 확인 합니다. (3)타이어 접지면에 붙어 있는 웨어인디케이터(슬립 사인)의 표시로 점검하거나 또는타이어 접지면 전체에 걸쳐 홈의 깊이가 0.8mm 이상되는가를 등으로 점검합니다.
구분	1인 승차시	2인 승차시									
전륜	2.00 kgf/cm ²	2.00 kgf/cm ²									
후륜	2.00 kgf/cm ²	2.25 kgf/cm ²									

점검표

정기 점검 요령

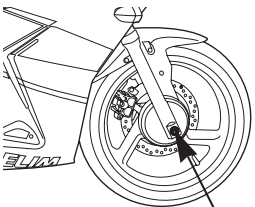
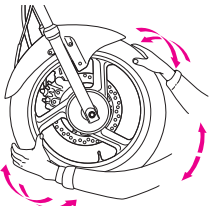
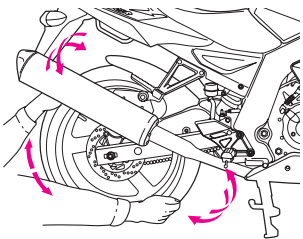
점검 항목	점검 시기	점검 내용
2. 휠 볼트, 너트의 풀림  <p style="text-align: center;">액슬너트</p>	6개월 (4,000km)	(1) 액슬 샤프트와 액슬 홀더의 체결부 너트, 볼트의 풀림이 없는가, 휠 너트, 볼트에 풀림이 없는가를 스패너 등으로 점검합니다.
2. 후론트 휠 베어링의 상태 	12개월 (8,000km)	(1) 메인 스탠드를 세운 상태에서 후론트 휠 포크를 움직이지 않게 하고, 타이어의 양단을 손으로 잡고 움직여서 후론트 휠 베어링이 덜거덕거리지 않는지를 점검합니다. (2) 휠을 들어올려서 휠을 손으로 잡고 회전시켰을 때, 매끄럽게 회전하고 이상음이 없는지를 점검합니다.
3. 리어 휠 베어링의 상태 	12개월 (8,000km)	(1) 메인 스탠드를 세운 상태에서 타이어 양단을 손으로 잡고 움직여서 리어 휠 베어링이 덜거덕거리지 않는지를 점검합니다. (2) 휠을 들어올려서 휠을 손으로 잡고 회전시켰을 때, 매끄럽게 회전하고 이상음이 없는지를 점검합니다.

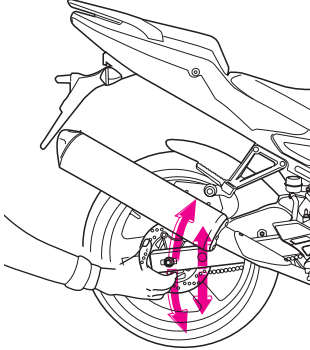
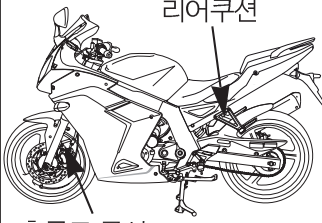
점검 항목	점검 시기	점검 내용
스윙암 1. 체결부의 상태 및 암의 손상 	12개월 (8,000km)	(1) 스윙암 등의 연결부에 덜거덕거림이 없는지를 손으로 흔들어서 점검합니다. (2) 스윙암에 손상 등이 없는가를 육안으로 점검합니다. 또, 스윙암의 취부볼트에 풀림이 없는지를 스패너 등으로 점검합니다.
쿠션 1. 손상, 오일 누출  <p style="text-align: center;">리어쿠션 후론트 쿠션</p>	12개월 (8,000km)	(1) 후론트 쿠션 및 리어 쿠션의 오일 누출 등 손상이 없는가를 육안으로 확인합니다.

점검표

정기 점검 요령

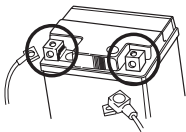
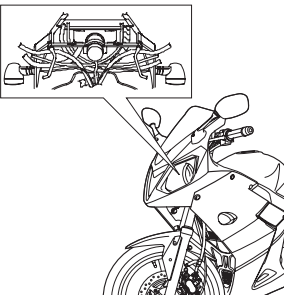
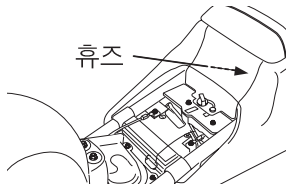
점검 항목	점검 시기	점검 내용
배터리 1.터미널부의 접속상태 	12개월 (8,000km)	(1)터미널부에 풀림, 부식이 없는가를 육안으로 점검합니다.
전기배선 1.접속부의 풀림, 손상 	12개월 (8,000km)	(1)전기배선 접속부에 풀림이 없는지 손으로 움직여서 점검합니다. (2)핸들을 움직일 때의 배선의 간섭이 없는가를 육안으로 점검합니다. (3)전기배선에 손상이 없는가, 클램프에 풀림이 없는가를 육안 등으로 확인합니다.
2.휴즈 점검 	12개월 (8,000km)	(1)메인스위치를 끄고서 (OFF)휴즈가 끊어지지 않았는가를 점검합니다.

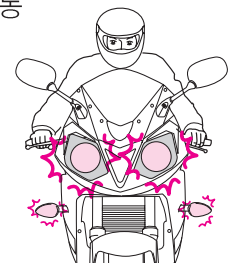
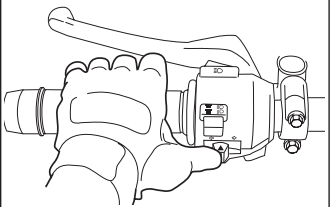
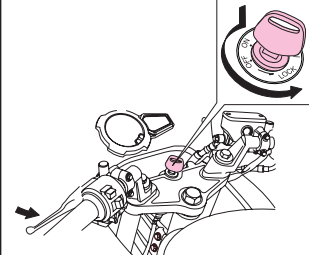
점검 항목	점검 시기	점검 내용
스위치류 1.등화장치, 방향지시기의 작동 	6개월 (4,000km)	(1)헤드라이트, 테일라이트, 스톱램프, 윈커(방향지시기)를 작동시켜 점등 또는 점멸상태에 이상이 없는가를 육안으로 점검합니다. 또, 각 등화장치가 잘 체결되어 있는가를 점검합니다.
2.혼의작동 	12개월 (8,000km)	(1) 혼을 작동시켜 음량, 음질을 청각으로 점검합니다.
3.핸들 록 장치의 작동 	12개월 (8,000km)	(1)키를 작동시켜 핸들록의 잠금, 풀림이 확실하게 작용하는가를 핸들을 움직여서 점검합니다.

점검표

정기 점검 요령

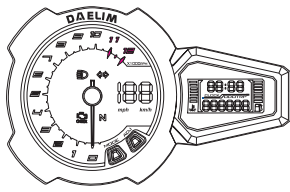
점검 항목	점검 시기	점검 내용
3. 계기의 작동 	12개월 (8,000km)	(1) 주행을 하여 스피도미터, 타코미터의 지침이 원활하게 작동하는가를 점검합니다. (2) 적산계가 정상적으로 올라가는지를 점검합니다. (3) 기타 계측기가 있으면 측정 규정 방법에 따라 점검합니다.
후레임 1. 후레임의 상태	12개월 (8,000km)	(1) 후레임 등의 볼트, 너트에 풀림이 없는가를 스페너로 점검합니다. 또, 후레임 등에 손상 등이 없는가를 육안으로 확인합니다.
기타 1. 차대 각부의 급유 상태	12개월 (8,000km)	(1) 차대 각부의 급유 상태가 충분히 되어 있는가를 육안으로 점검합니다.

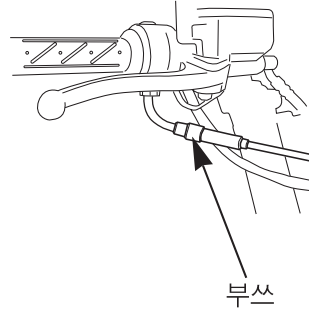
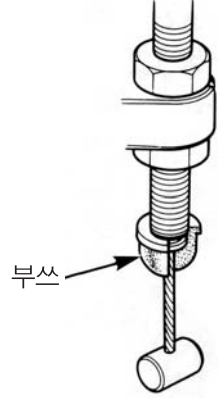
점검 항목	점검 시기	점검 내용
2. 케이블류의 러버부스 	6개월 (4,000km)	(1) 케이블류의 러버부스가 정확하게 조립되어 있는지를 육안으로 점검합니다.
		

점검표

점검기록

오일류, 소모품의 점검, 교환 기록표

점검	V	교환	R	체결	T	수리	△
청소	C	조정	A	급유	L		

구 분	실시 년, 월, 일
	점검시 총 주행거리	km	km	km	km	km	km
브레이크 장치	실시 점						
	브레이크 액						
엔 진	브레이크 패드						
	스파크 플러그						
	엔진 오일						
	엔진오일 필터						
기 타	에어클리너 엘레먼트						
	타 이 어						
	휴엘 필터						
	배 터 리						

점검표

점검기록

오일류, 소모품의 점검, 교환 기록표

점검	V	교환	R	체결	T	수리	△
청소	C	조정	A	급유	L		

구 분	실시 년, 월, 일
	점검시 총 주행거리	km	km	km	km	km	km
브레이크 장치	실시 점						
	브레이크 액						
엔 진	브레이크 패드						
	스파크 플러그						
	엔진 오일						
	엔진오일 필터						
기 타	에어클리너 엘레먼트						
	타 이 어						
	휴엘 필터						
	배 터 리						

점검표

()개월 정기점검 정비 기록표

점검표 시	해당 없음	/	교환	R	체결	T						
	점검	√	수리	△	청소	C						
	분해	O	조정	A	급유	L						
<p>■ 작성 방법 • 정기점검요령(P.77~87)을 참조하여 아래의 항목대로 실시하여 주십시오. (순서동일) • 점검실시한 내용은 점검표시를 활용하여 <input type="checkbox"/> 또는 <input type="checkbox"/>란에 기입하여 주십시오. <input type="checkbox"/>란: 매6개월(4,000km)마다 점검 <input type="checkbox"/>란: 매12개월(8,000km)마다 점검 (필요시 매6개월(4,000km)마다 점검)</p>												
<p>엔진 점검</p> <ul style="list-style-type: none"> ● 점화 장치 <ul style="list-style-type: none"> <input type="checkbox"/> 스파크 플러그 상태 <input type="checkbox"/> 점화 시기 ● 엔진 본체 <ul style="list-style-type: none"> <input type="checkbox"/> 엔진의 시동성 상태, 이상음 <input type="checkbox"/> 저속, 가속의 상태 <input type="checkbox"/> 배기 가스의 상태 <input type="checkbox"/> 에어클리너 요소의 오염, 막힘 ● 윤활장치 <ul style="list-style-type: none"> <input type="checkbox"/> 엔진 오일의 누출 <input type="checkbox"/> 엔진 오일량 ● 연료장치(휴젤라인) <ul style="list-style-type: none"> <input type="checkbox"/> 연료 누출 <input type="checkbox"/> 스로틀 바디 링크기구의 상태 <input type="checkbox"/> 스로틀 밸브, 쇼크밸브의 작동상태 ● 익조스트, 파이프 및 머플러 <ul style="list-style-type: none"> <input type="checkbox"/> 취부의 풀림, 손상 <input type="checkbox"/> 머플러의 기능 		<p>스티어링 장치 점검</p> <ul style="list-style-type: none"> ● 핸들 <ul style="list-style-type: none"> <input type="checkbox"/> 조작상태 ● 후론트 포크 <ul style="list-style-type: none"> <input type="checkbox"/> 손상 <input type="checkbox"/> 스티어링 스템의 체결상태 <input type="checkbox"/> 스티어링 스템의 베어링부상태 		<p>후론트브레이크 디스크 및 패드</p> <ul style="list-style-type: none"> <input type="checkbox"/> 디스크와 패드 간격 <input type="checkbox"/> 패드의 마모 <input type="checkbox"/> 디스크의 마모, 손상 		<p>전기, 보안장치 점검</p> <ul style="list-style-type: none"> ● 배터리 <ul style="list-style-type: none"> <input type="checkbox"/> 액의 양과 비중 <input type="checkbox"/> 터미널부의 접속상태 ● 전기 배선 <ul style="list-style-type: none"> <input type="checkbox"/> 접속부의 풀림, 손상 <input type="checkbox"/> 휴즈 점검 ● 스위치류 <ul style="list-style-type: none"> <input type="checkbox"/> 등화장치, 방향지시기의 작동 <input type="checkbox"/> 혼의 작동 <input type="checkbox"/> 핸들 록 장치의 작동 <input type="checkbox"/> 계기의 작동 ● 기타 <ul style="list-style-type: none"> <input type="checkbox"/> 후레임의 풀림, 손상 <input type="checkbox"/> 차대 각부의 흡유 상태 <input type="checkbox"/> 케이블류의 러버부쓰 						
<p>동력 전달장치 점검</p> <ul style="list-style-type: none"> ● 클러치 <ul style="list-style-type: none"> <input type="checkbox"/> 클러치 레버의 유격 <input type="checkbox"/> 클러치의 작동상태 ● 체인 및 스프로킷 <ul style="list-style-type: none"> <input type="checkbox"/> 체인 유격 <input type="checkbox"/> 스프로킷의 체결상태의 마모 							<p>브레이크 점검</p> <ul style="list-style-type: none"> ● 브레이크 레버 <ul style="list-style-type: none"> <input type="checkbox"/> 유격 <input type="checkbox"/> 브레이크 작동 상태 ● 브레이크 호스 및 파이프 <ul style="list-style-type: none"> <input type="checkbox"/> 누유, 손상, 취부 상태 ● 리저버 탱크 <ul style="list-style-type: none"> <input type="checkbox"/> 브레이크액의 양 ● 마스터 실린더 및 캘린더 <ul style="list-style-type: none"> <input type="checkbox"/> 기능, 마모, 손상 ● 리어브레이크 드럼 및 브레이크 슈 <ul style="list-style-type: none"> <input type="checkbox"/> 드럼과 라이닝의 끌림 슈와 라이닝의 마모 <input type="checkbox"/> 드럼의 마모, 손상 		<p>휠, 쿠션부 점검</p> <ul style="list-style-type: none"> ● 휠 <ul style="list-style-type: none"> <input type="checkbox"/> 타이어의 상태 <input type="checkbox"/> 휠 볼트, 너트의 풀림 <input type="checkbox"/> 후론트 휠 베어링의 상태 <input type="checkbox"/> 리어 휠 베어링의 상태 ● 스윙 암 <ul style="list-style-type: none"> <input type="checkbox"/> 체결부의 상태 및 암의 손상 ● 쿠션 <ul style="list-style-type: none"> <input type="checkbox"/> 손상, 오일 누출 		<p>메 모</p> <ul style="list-style-type: none"> ● 기타 필요에 따라 점검정비한 내용 또는 교환 부품을 기입 	
차대번호	최초등록일	년 월 일	구입일자 (중고차 구입시)	년 월 일	주행거리	km						
점검실시점 / 사업소명	점검실시점 주소	점검실시자	(인)									

점검표

()개월 정기점검 정비 기록표

점검표시	해당 없음	/	교환	R	체결	T	엔진 점검		스티어링장치 점검		전기, 보안장치 점검			
	점검	√	수리	△	청소	C	<ul style="list-style-type: none"> ● 점화 장치 <input type="checkbox"/> 스파크 플러그상태 <input type="checkbox"/> 점화 시기 ● 엔진본체 <input type="checkbox"/> 엔진의 시동성 상태, 이상음 <input type="checkbox"/> 저속, 가속의 상태 <input type="checkbox"/> 배기 가스의 상태 <input type="checkbox"/> 에어클리너エレメント의 오염, 막힘 ● 윤활장치 <input type="checkbox"/> 엔진 오일의 누출 <input type="checkbox"/> 엔진 오일량 ● 연료장치(휴엘라인) <input type="checkbox"/> 연료 누출 <input type="checkbox"/> 스로틀 바디링크기구의 상태 <input type="checkbox"/> 스로틀 밸브, 쇼크밸브의 작동상태 ● 익조스트, 파이프 및머플러 <input type="checkbox"/> 취부의폴림, 손상 <input type="checkbox"/> 머플러의 기능 	<ul style="list-style-type: none"> ● 핸들 <input type="checkbox"/> 조작상태 ● 후론트 포크 <input type="checkbox"/> 손상 <input type="checkbox"/> 스티어링 스템의 체결상태 <input type="checkbox"/> 스티어링 스템의 베어링부 상태 	<ul style="list-style-type: none"> ● 후론트브레이크디스크 및패드 <input type="checkbox"/> 디스크와 패드 간격 <input type="checkbox"/> 패드의마모 <input type="checkbox"/> 디스크의 마모, 손상 	<ul style="list-style-type: none"> ● 배터리 <input type="checkbox"/> 액의 양과 비중 <input type="checkbox"/> 터미널부의 접속상태 ● 전기배선 <input type="checkbox"/> 접속부의 폴림, 손상 <input type="checkbox"/> 휴즈 점검 ● 스위치류 <input type="checkbox"/> 등화장치, 방향지시기의 작동 <input type="checkbox"/> 혼의 작동 <input type="checkbox"/> 핸들록 장치의 작동 <input type="checkbox"/> 계기의 작동 ● 기타 <input type="checkbox"/> 후레임의 폴림, 손상 <input type="checkbox"/> 차대 각부의 급유 상태 <input type="checkbox"/> 케이블류의 러버부스 				
	분해	O	조정	A	급유	L	동력 전달 장치 점검		브레이크 점검		휠, 쿠션부 점검			
<p>■ 작성 방법</p> <ul style="list-style-type: none"> 정기점검요령(P.77~87)을 참조하여 아래의 항목대로 실시하여 주십시오. (순서동일) 점검실시한 내용은 점검표시를 활용하여 <input type="checkbox"/> 또는 <input type="checkbox"/> 란에 기입하여 주십시오. <ul style="list-style-type: none"> <input type="checkbox"/> 란: 매6개월(4,000km) 마다 점검 <input type="checkbox"/> 란: 매12개월(8,000km) 마다 점검 (필요시 매6개월(4,000km) 마다 점검) 							<ul style="list-style-type: none"> ● 윤활장치 <input type="checkbox"/> 엔진 오일의 누출 <input type="checkbox"/> 엔진 오일량 ● 연료장치(휴엘라인) <input type="checkbox"/> 연료 누출 <input type="checkbox"/> 스로틀 바디링크기구의 상태 <input type="checkbox"/> 스로틀 밸브, 쇼크밸브의 작동상태 ● 익조스트, 파이프 및머플러 <input type="checkbox"/> 취부의폴림, 손상 <input type="checkbox"/> 머플러의 기능 		<ul style="list-style-type: none"> ● 브레이크 레버 <input type="checkbox"/> 유격 <input type="checkbox"/> 브레이크 작동 상태 ● 브레이크호스 및 파이프 <input type="checkbox"/> 누유, 손상, 취부 상태 ● 리저버 탱크 <input type="checkbox"/> 브레이크 액의 양 ● 마스터 실린더 및 캘린더 <input type="checkbox"/> 기능, 마모, 손상 ● 리어브레이크 드럼 및 <input type="checkbox"/> 브레이크 슈 <input type="checkbox"/> 드럼과 라이닝의 끌림 슈와, 라이닝의 마모 <input type="checkbox"/> 드럼의 마모, 손상 		<ul style="list-style-type: none"> ● 휠 <input type="checkbox"/> 타이어의 상태 <input type="checkbox"/> 휠볼트, 너트의 폴림 <input type="checkbox"/> 후론트휠 베어링의 상태 <input type="checkbox"/> 리어휠 베어링의 상태 ● 스윙 암 <input type="checkbox"/> 체결부의 상태 및 암의 손상 ● 쿠션 <input type="checkbox"/> 손상, 오일 누출 		<p>메 모</p> <ul style="list-style-type: none"> ● 기타 필요에 따라 점검정비한 내용 또는 교환 부품을 기입 	

차대번호	최초등록일	년 월 일	구입일자 (중고차구입시)	년 월 일	주행거리	km
점검실시점/사업소명	점검실시점 주소		점검실시자		(인)	

점검표

()개월 정기점검 정비 기록표

점검표시	해당없음 /	교환 R	체결 T	엔진점검		스티어링 장치점검		전기, 보안장치점검		
	점검 V	수리 △	청소 C	● 점화 장치 □ 스파크 플러그 상태 ■ 점화 시기	● 엔진본체 ■ 엔진의 시동성 상태, 이상음 ■ 저속, 가속의 상태 □ 배기 가스의 상태 □ 에어클리너 요소의 오염, 막힘	● 핸들 □ 조작상태	● 후륜트포크 ■ 손상 ■ 스티어링 스템의 체결상태 ■ 스티어링 스템의 베어링부상태	● 후륜트브레이크디스크 및 패드 ■ 디스크와 패드 간격 □ 패드의 마모 ■ 디스크의 마모, 손상	● 배터리 □ 액의 양과비중 ■ 터미널부의 접속상태	
	분해 O	조정 A	급유 L	● 윤활장치 □ 엔진 오일의 누출 ■ 엔진 오일량	● 윤활장치 □ 엔진 오일의 누출 ■ 엔진 오일량	● 브레이크점검	● 후륜트 휠 베어링의 상태 ■ 리어 휠 베어링의 상태	● 전기 배선 ■ 접속부의 풀림, 손상 ■ 휴즈 점검	● 스위치류 □ 등화장치, 방향지시등의 작동 ■ 핸들의 작동 ■ 계기의 작동	
작성 방법 ● 정기점검요령(P.77~87)을 참조하여 아래의 항목대로 실시하여 주십시오. (순서동일) ● 점검실시한 내용은 점검표시를 활용하여 □ 또는 ■란에 기입하여 주십시오. □ 란: 매6개월(4,000km)마다 점검 ■ 란: 매12개월(8,000km)마다 점검 (필요시 매6개월(4,000km)마다 점검)				● 연료장치(휴엘라인) □ 연료 누출 □ 스로틀 바디 링크기구의 상태 ■ 스로틀 밸브, 초크밸브의 작동상태 ● 익조스트, 파이프 및 머플러 ■ 취부의 풀림, 손상 ■ 머플러의 기능		● 브레이크레버 □ 유격 □ 브레이크 작동 상태 ● 브레이크호스 및 파이프 □ 누유, 손상, 취부 상태 ● 리저버 탱크 □ 브레이크액의 양 ● 마스터 실린더 및 캘린더 □ 기능, 마모, 손상 ● 리어브레이크드럼 및 □ 브레이크슈 □ 드럼과 라이닝의 끌림 슈와, 라이닝의 마모 ■ 드럼의 마모, 손상		● 스윙 암 ■ 체결부의 상태 및 암의 손상 ● 쿠션 ■ 손상, 오일 누출		● 기타 ■ 후레임의 풀림, 손상 ■ 차대 각부의 급유 상태 □ 케이블류의 러버부스
메 모										
● 기타필요에 따라 점검정비한 내용 또는 교환 부품을 기입										
차대번호	최초등록일	년 월 일	구입일자 (중고차 구입시)	년 월 일	주행거리	km				
점검실시점 / 사업소명	점검실시점 주소			점검실시자	(인)					

- 제작사 : 대림자동차
- 주 소 : 경남 창원시 성산동 58번지
- 연락처 : 고객센터 (1588-0095)

제작 결함 사항 보고

귀하의 자동차에 잦은 고장 등의 문제로 인하여 교통사고를 유발 할 수 있는 안전도 관련 결함등이 있다고 판단되면, 귀하는 자신 및 다른 사람의 안전을 위하여 즉시 대림자동차공업(주)와 교통안전공단 자동차성능연구소에 연락해 주시기 바랍니다.

교통안전공단 자동차성능연구소는 소비자 불만사항 등을 접수하여 분석한 후 해당 사항이 제작결함 가능성이 있다고 판단되는 경우 제작 결함조사를 실시하여 해당 제작사에게 제작결함 시정(recall)등의 조치를 취할 것입니다.

교통안전공단 자동차성능연구소 소비자 불만 접수등의 창구는 다음과 같습니다.

교통안전공단 자동차성능연구소

- 우 427-723 경기도 화성시 삼존리 625번지
- 인터넷 홈페이지 www.car.go.kr
- Tel : 080-357-2500 Fax : 031-355-0027

전장종합회로도

FUSE SPECIFICATION

FUSE A	30A	CHARGING, COMB. SW. REG. RECTIFIER
FUSE B	15A	WINKER RELAY, HORN, HEAD LIGHT(LOW/HIGH) FR./RR. STOP SW. STOP LIGHT, MIL SPEED/TACHO/FUEL METER
FUSE C	15A	IGN COIL, ECU, O2 SENSOR
FUSE D	15A	ECU, FUEL PUMP RELAY LIGHT RELAY
FUSE F	10A	FAN MOTOR

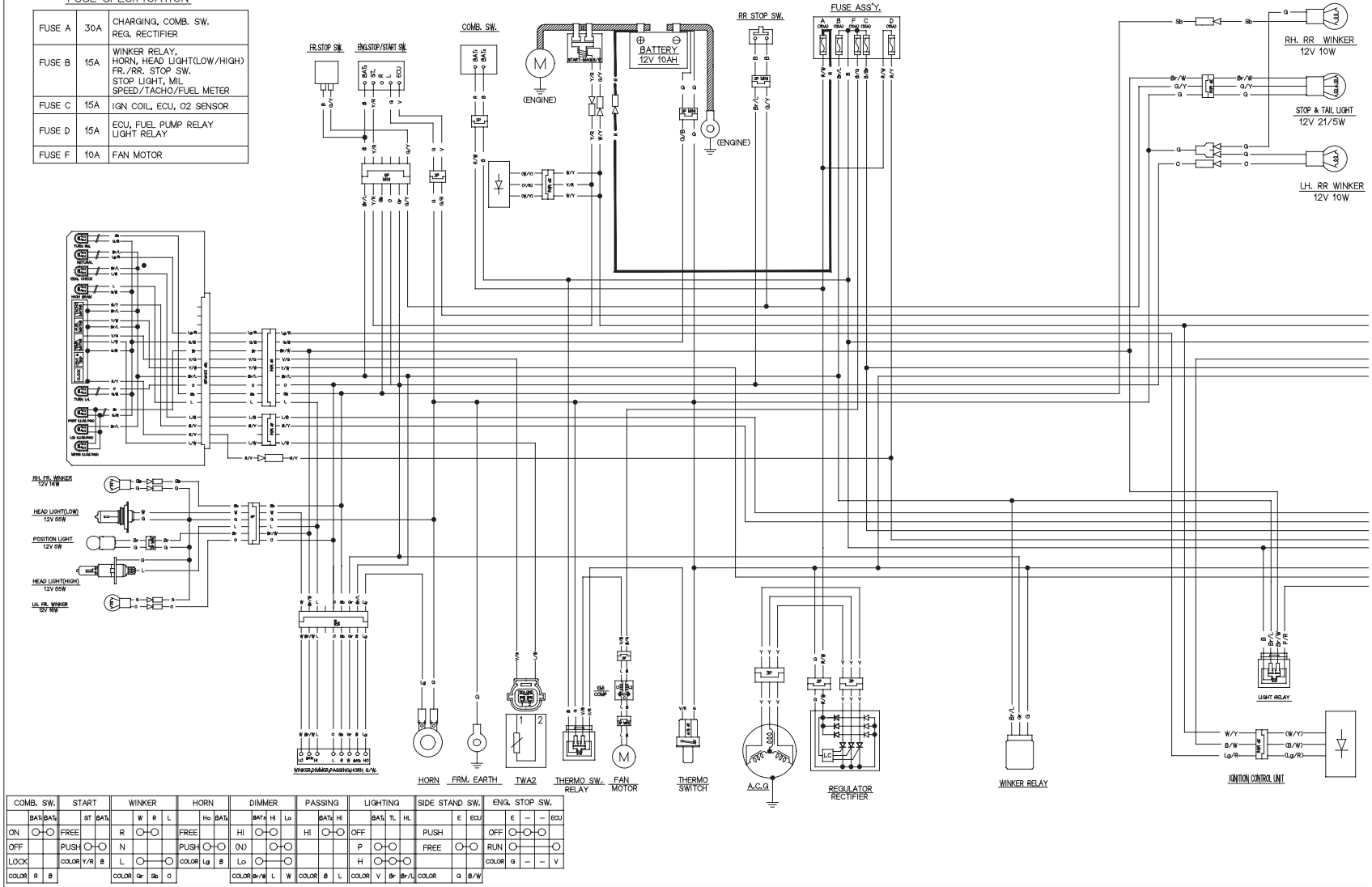

COMB. SW.	START	WINKER	HORN	DIMMER	PASSING	LIGHTING	SIDE STAND SW.	ENG. STOP SW.
ON ○ ○	BAT1/BAT2	ST BAT1	W R L	HI Lo	BAT1 HI Lo	BAT1 TL HL	E ECU	E - - ECU
OFF ○ ○	FREE	R ○ ○	FREE	HI ○ ○	OFF	PUSH	OFF	OFF ○ ○ ○ ○
LOCK	COLOR Y/R B	L ○ ○	PUSH ○ ○	(N) ○ ○	P ○ ○	FREE ○ ○	RUN ○ ○	○ ○ ○ ○
COLOR R B	COLOR QP sh o	COLOR Lg B	COLOR Lg B	Lo ○ ○	H ○ ○	COLOR V Br Br/L	COLOR g - - V	

저급(가짜) 휘발유 사용금지 안내

1. 저급(가짜) 휘발유 사용시 이륜차에 미치는 영향

가. 연료탱크

- 연료탱크를 조기에 부식시켜 사용수명을 단축시킴.
- 부식된 이물질이 연료 공급계통을 막아 시동장애 발생됨.

나. 스로틀 바디 / 인젝터

- 스로틀 바디의 밸브 면에 이물질 등이 퇴적되어 시동 불안전과 시동 꺼짐이 발생됨
- 인젝터 연료분사 홀 막힘으로 시동불량 및 주행중 시동 꺼짐 등이 발생됨.

다. 밸브계통

- 저급연료에 포함된 불순물이 굳어져서 기밀성 유지 불량 및 조기마모 유발.

라. 피스톤

- 연소실 내부에 이상폭발 및 온도 상승으로 조기 마모 및 파손이 발생됨.

마. 기타

- 환경오염을 극도로 유발시키고 독성물질인 벤조피렌,톨루엔등은 인체에 치명적인 부작용을 준다

2. 저급(가짜) 휘발유의 유형

- 가. 정상적인 휘발유에 솔벤트,벤젠,톨루엔등을 혼합하여 사용할
- 나. 정상적인 휘발유 대신 신너를 혼합하여 사용할.

다. 정상적인 휘발유에 경유,등유등을 일정비율로 섞어 사용할.

3. 저급(가짜) 휘발유 취급주유소 판별방법

가. 가격이 현저하게 싼 주유소

나. 다른 주유소와 멀리 떨어져 있는 주유소

다. 서비스나 판촉활동이 소홀한 주유소

라. 판매량이 적거나 평소 적자가 난다고 소문난 주유소

마. 사장이나 주인이 자주 바뀌는 주유소

바. 주유원이 거의 없거나 자주 바뀌는 주유소

사. 이상한 도색의 유조차량이 자주 드나드는 주유소

아. 신용카드 결제를 거부하는 주유소

※ 이상의 내용중 3가지 이상이 해당될 경우 우선 특별한 주의를 요망합니다.

※ 저급(가짜) 휘발유를 사용하여 발생된 고장은 보증수리 대상에서 제외됩니다.

이상 저급(가짜) 휘발유 사용으로 인한 문제점 및 대응방법을 알려 드렸습니다.
정상적인 휘발유를 꼭 사용하여 이륜차의 수명연장에 도움이 될수 있도록 합니다.

● **사업소**

- 경인 : 경기도 부천시 소사구 경인로 121 (송내2동) TEL : (032)614-0050(대)
- 서울 : 서울특별시 성동구 광나루로 172 (성수동1가2동) TEL : (02)3408-2643(대)
- 경동 : 서울특별시 성동구 광나루로 172 (성수동1가2동) TEL : (02)3408-2658(대)
- 광주 : 광주광역시 북구 면앙로133번길 83 (문흥동) TEL : (062)265-6111(대)
- 대전 : 대전광역시 대덕구 신탄진로 637 (평촌동) TEL : (042)934-6111(대)
- 대구 : 대구광역시 달서구 달구벌대로 1392 (용산동) TEL : (053)359-1190(대)
- 부산 : 부산광역시 사상구 학감대로 226 (감전2동) TEL : (051)317-6111(대)
- 스피드프라자 : 서울특별시 성동구 광나루로 172 (성수동1가2동) TEL : 1588-9390

● **고객센터 1588-0095**

<p>VJF 250 브이제이에프 250 2009년 6월 초판 2012년 3월 3판 인쇄처 : 정성원색</p>	<p>사용설명서 복제불허 OM60-1203-03K</p>
<p>발행 디림지동차</p>	

