



OWNER'S MANUAL

사용설명서

ALLCOURT 100

올코트100

책자 활용 안내

저희 제품을 구입하여 주셔서 감사합니다.

- 운전하기 전에 반드시 사용설명서를 읽어 주십시오.
- 이 사용설명서는 귀하가 구입하신 차량의 올바른 취급요령, 안전 운전 요령, 간단한 정기 점검 요령 및 서비스 받는 요령 등이 수록되어 있습니다.
- 차량은 올바르게 사용되지 않았을때, 중대한 사고의 원인이 될 수 있습니다. 이에, 보다 쾌적하고 보다 안전한 주행을 위해서는 운전 전에 반드시 사용 설명서를 읽어 주시기 바라며, 2~3회 정도 읽어 숙지하여 주시기 바랍니다.
- ※ 차량의 성능과 수명을 위해 반드시 순정부품(오일)을 사용하십시오.
- ※ 저급(가짜)휘발유는 엔진성능에 악영향을 미칠수 있으므로 사용에 주의하십시오.
- 이책은 운전자의 안전하고 정확한 사용방법 및 점검 정비를 위하여 아래와 같이 심벌 마크로 경고 표시를 하고 있습니다. 이 심벌 마크로 표시하여 설명한 내용은 운전자의 안전을 위하여 매우 중요하므로, 반드시 읽어 주시기 바랍니다.

 **알림** : 올바른 조작 방법, 점검 정비를 위하여 지켜야 할 내용 및 사용상 참고 사항을 나타냅니다.

 **주의** : 지시에 따르지 않으면, 부상을 입을 가능성이 있는 위험 상황을 나타냅니다.

 **경고** : 지시에 따르지 않으면, 사망 또는 중상을 입을 가능성이 있는 위험 상황을 나타냅니다.

 **위험** : 지시에 따르지 않으면, 사망 또는 중상을 입는 것에 이르는 절박한 위험 상황을 나타냅니다.

○ 사양의 변경 등으로 인해 이 사용설명서의 내용이 실차 일부와 다를수 있으므로 이 점 양지하여 주시기 바랍니다.

- 차량을 구입하실 때에는 판매점으로부터 반드시 이 사용설명서를 받으시고, 아래의 내용에 대해 반드시 설명을 받으시길 바랍니다.
 - 차량의 올바른 사용 방법
 - 보증 기간과 보증내용
 - 일상점검, 정기점검 방법
 - 보증 등록증의 작성 및 발행 방법



○ 차량 사용 중 문제가 발생되면, 이 책자의 서비스망 주소록을 확인하신 후 가까운 판매점 및 지정 서비스점으로 연락, 방문하시면 친절히 점검 정비를 받으실 수 있습니다.

- 이 사용설명서는 차량의 일부로 간주하여야 하며, 차량을 타인에게 양도 할 때에도 반드시 같이 양도 되어야 합니다.
- 판매점에서 책자 앞에 있는 보증등록증을 기입하신 후 사용설명서를 수령하시기 바랍니다. 보증등록증을 기입하지 않으면 보증을 받지 못하는 경우가 있습니다.
- 특히, 보증등록증은 도난, 분실차량을 추적하는 자료로도 활용 될 수 있습니다



● 고객센터 1588-0095

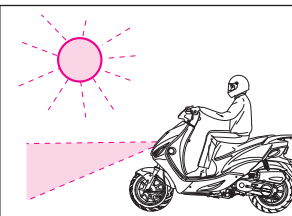

※ 이 차량은 전조등 상시점등 방식을 채용하고 있어 도로에서 자기차량의 위치를 쉽게 인식시켜 줌으로써 안전운행에 유리합니다.

- 자동차 관리법 제75조에 의거 50cc이상의 이륜차는 전조등 상시점등 의무화(2003.1.부터)

판매 전 점검요령



- 제품의 판매전 점검이 안전운전, 제품성능 및 제품수명에 큰 영향을 미치므로, 반드시 다음 페이지의 점검 항목에 준하여 점검을 받으시기 바랍니다.
- 제품 구입 판매점에서 실시

판매 전 점검요령

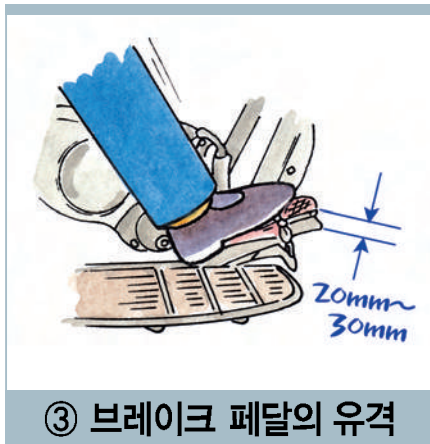

판매 전 점검요령

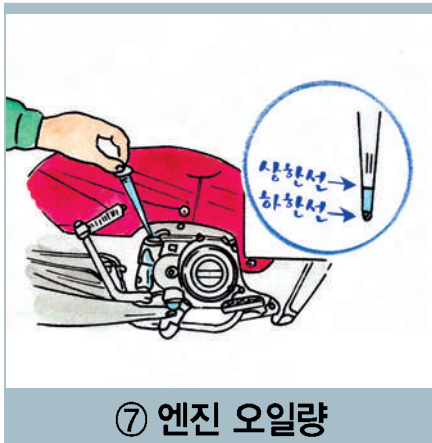

판매 전 점검요령



차종명		구입일자	년	월	일
차대번호					

제품 보증서

1. 보증의 내용

대림자동차로부터 고객에게 인도되는 제품은 고객이 정상적인 사용 및 올바른 정비조건 하에서 보증기간 내에 발생한 재질 및 제조상의 결함에 대하여 무료 수리를 받을 수 있습니다.
 (이상의 무료수리를 보증수리라 함) 보증수리는 부품의 교환 또는 보수로 하되 이때 교환된 불량부품은 폐사의 소유를 입니다.
 ※ 정상적인 사용이란 사용설명서에 준하여 사용함을 말함.

2. 보증기간

구분	24개월 20,000km 보증내용	12개월 10,000km 보증내용	보증 제외 부품
엔진	<ul style="list-style-type: none"> 실린더 헤드 캠 샤프트 흡, 배기밸브 밸브 로커암 실린더 (4사이클) 피스톤 (4사이클) 킥스타트 스프링 크랭크 샤프트 (4사이클) 오일펌프 왓세이 스타팅클러치 왓세이 라디에이터 크랭크 케이스 (L/R) 크랭크 케이스 커버 	<ul style="list-style-type: none"> 실린더 (2사이클) 피스톤 (2사이클) 기어샤프트 드럼 / 포크 클러치 아워터 콤프 크랭크 샤프트 (2사이클) 드라이브샤프트 무브어블 드라이브 페이스 메인 샤프트 왓세이 카운트 샤프트 왓세이 드림 폴리 캠 체인 / 텐셔너 리프트 화이날 샤프트 콤프 	<ul style="list-style-type: none"> 오일류 / 필터류 클러치 디스크 클러치 플레이트 드라이브 스프로킷 드라이브 벨트 기타 소모성 부품 웨이트 롤라 슬라이드 피스 각종 가스켓류 에어리너 엘레먼트 클러치웨이트
차체	<ul style="list-style-type: none"> 후래임 보디 후엘 탱크 (프라스틱계) 톱 브릿지 스티어링 스템 스피드메터 기어박스 오일 탱크 철재포크 / 스웜암 마스터 실린더 후엘 콕크 킥 스타터 암 	<ul style="list-style-type: none"> 후엘 탱크 (철판계) 체인지페탈 / 스텝바 후후트 포크 (쿠션) 브레이크 캘리퍼 핸들 레버 케이블류(스톱, 브레이크, 메타) 커버류 / 백미러 시트 스티어링 핸들 파이프 익조스트 파이프 머플러 리아쿠션 휠 	<ul style="list-style-type: none"> 타이어 악세서리류 브레이크 슈 / 패드 브레이크 디스크 소모성부품 공구류 드라이브 체인 튜브류
전장	<ul style="list-style-type: none"> 와이어 하네스 레귤레이터 액티화이어 스타트 릴레이 스마트 키 CD유닛 이그니션 코일 ★전자제어장치(ECU) ★산소센서, 후엘펌프, 스로틀포지션센서, 인젝터, 맵 센서, ISA, 냉각수온센서 A/C제네레이터 스타터 모터 윙커, 라이트 릴레이 테일 라이트/윙커 (벌브제외) 각종스위치류 콤비메타 왓세이 ★SA리드밸브 왓세이 	<ul style="list-style-type: none"> 해 드라이브 (벌브 제외) horn 	<ul style="list-style-type: none"> 배터리 벌브 (전구)류 스파크 플러그 플러그 캡 소모성 부품
범위	<ul style="list-style-type: none"> 구입일로부터 24개월간으로 하며 이 기간내 일지라도 주행거리가 20,000km를 초과 할 경우에는 보증기간이 만료된 것으로 간주합니다. 	<ul style="list-style-type: none"> 구입일로부터 12개월간으로 하며 이 기간내 일지라도 주행거리가 10,000km를 초과 할 경우에는 보증기간이 만료된 것으로 간주합니다. 	

※ ★ 배출가스 관련 부품임.

3. 배출가스 관련부품 보증기간 (대기환경보전법 시행규칙 관련) : 2년 또는 10,000km

장치별 구분	배출가스 관련부품	비고
배출가스 전환장치	<ul style="list-style-type: none"> 정화용 촉매 	
연료공급장치	<ul style="list-style-type: none"> 카브레터 스톱틀버디 	

4.보증제외 항목

보증기간 이내 일지라도 아래의 항목에 대하여는 보증을 하지 않습니다.

- 1)폐사가 정하는 정기 점검을 받지 않았기 때문에 발생한 고장
- 2)폐사가 정하지 않은 일반 수리점에서 수리하여 발생한 고장
- 3)폐사가 정한 사용 규정을 무시하여 발생한 고장
(최대적재량, 승차인원)
- 4)순정부품 이외의 부품을 사용하여 발생한 고장
- 5)사고로 인한 고장 및 그 충격으로 발생한 고장
- 6)사용자의 조작미숙 또는 취급부주의로 발생한 고장
- 7)폐사가 인정하지 않는 개조(점화등의 증설 등)
- 8)경기등 일반적인 용도에 적합하지 않은 과격한 주행을 했을 경우
- 9)일반적으로 기능상 영향이 없는 관능적 현상(음, 진동)
- 10)천재지변으로 발생한 고장(태풍, 수해 및 화재 등)
- 11)소모성 부품 및 유지류
- 12)차를 운행하지 못하여 발생한 불편 및 손실비용
(전화비, 고장차량운송비, 운휴손실 등)
- 13)본 제품보증서에 제시된 조건 외의 비용 및 보상.
- 14)적산계의 적산거리를 임의 변조한 경우
(적산계 임의조작 또는 고장상태 운행 등)

5.고객 주의 사항

차를 안전하고 쾌적하게 사용하기 위해서는 정상적인 사용과 점검 정비가 필요하므로 다음 사항을 필히 준수하여야 합니다. 이를 지키지 않았을 경우에는 보증수리를 받을 수 없습니다.

- 1)사용설명서에 표시된 방법에 준하여 사용할 것
- 2)운행전 점검을 실시할 것
- 3)법령 및 폐사가 정한 점검 정비를 실시할 것
- 4)사용설명서에 명기된 정기 교환부품 및 유지류를 지정대로 교환할 것

6.판매전 점검

고객에게 완벽한 제품을 인도하기 위하여, 판매점에서 “판매전 점검”을 실시 하고 있고, 제품 수명을 장기간 유지하기 위하여

지정 서비스점에서 “무료 점검”을 실시하여 드립니다.
(단, 오일 및 소모성 부품은 유료임.)

7.보증의 발효

본 제품보증서는 판매점에서 사용설명서 앞의 보증등록증을 작성 하고 날인한 시점부터 효력을 발생합니다.

8.보증수리를 받는 절차

보증수리를 받을 경우에는 본 제품 보증서와 보증등록증을 반드시 지참하시고 지정 서비스점에서 보증 수리를 신청하시기 바랍니다.

9.보증 계승

보증기간 이내에 사용주가 변경된 경우에는 사용설명서 앞의 보증등록 내용 변경을 작성하여 지정 서비스점에 제출하시면, 잔여 보증기간에 한하여 보증기간을 계승 받을 수 있습니다.

10.부품 보유기간

폐사에서 생산 판매한 이륜차의 서비스용 부품은 해당 기종의 생산중지일로부터 3년간 보관하며 생산중지일은 폐사의 사정에 따라 사전에 고없이 결정 할 수 있습니다.

※본 제품 보증서에 기술된 이외의 사항에 대해서는 보증하여 드리 지 않으며 해석상의 차이가 있을 경우에는 폐사의 판정에 따라 처리 됩니다.

※제품 사양 등은 품질개선을 위해 예고 없이 변경 될 수 있습니다.

대림자동차



경남 창원시 성산구 공단로 602 번지
고객센터 : 1588-0095 www.dmc.co.kr

보증등록증

개인정보수집 이용

- 당사가 서비스제공을 위해 고객으로부터 수집하는 개인정보의 항목과 수집, 이용목적은 다음과 같습니다.
 1. 이륜자동차의 AS 제공, 제품 및 AS 만족도 조사 목적
: 성명, 생년월일, 성별, 주소, 전화번호, 이메일
 2. 이륜자동차의 AS 제공을 위한 목적에 한해 대행점 (기동/서비스 전문점, 대리점, 패밀리샵)에 개인정보 제공
: 성명, 생년월일, 성별, 주소, 전화번호
 3. 이륜자동차에 대한 이벤트, 광고성 정보 제공 및 참여 기회 제공, 설문조사: 성명, 생년월일, 성별, 주소, 전화번호, 이메일
- 고객님의으로부터 수집한 개인정보는 수집, 이용목적이 달성되면 파기됩니다.
다만, 아래와 같이 관련법령의 규정에 의하여 일정기간 보유합니다.
 1. 이륜자동차의 서비스제공에 대한 기록 : 서비스 종료 후 10년
 2. 고객만족도 조사에 대한 기록 : 10년
 3. 소비자불만 및 분쟁조정에 관한 기록 : 5년
- 고객님은 개인정보 수집에 대한 동의를 거부할 권리가 있습니다.
다만, 개인정보 수집에 대한 동의를 거부 할 경우 상기의 서비스 제공이 제한될 수 있습니다.

동의 동의하지 않음

■ 반드시 보증등록증을 작성하시어 구입하신 판매점에 제출해 주시기 바랍니다.
만약, 보증등록증을 작성하지 않으면 보증수리를 받지 못하는 경우가 있습니다.

차량 수령증, 보증서 수령증

고객	성명	(인)	E-mail	
	생년월일		성별	남, 여
	주소			
용도	전화번호	() -	핸드폰	
	<input type="checkbox"/> 통학용 <input type="checkbox"/> 출퇴근용 <input type="checkbox"/> 근거리 이동 <input type="checkbox"/> 레저용 <input type="checkbox"/> 농어촌 <input type="checkbox"/> 배달용 <input type="checkbox"/> 업무용 <input type="checkbox"/> 퀵서비스용 <input type="checkbox"/> 재래시장 <input type="checkbox"/> 기타 ()			

차종명		등록일	년 월 일
차대번호			

■ 보증서에 기재된 내용을 승인하고 사용설명서와 제품보증서를 수령합니다.
■ 본 상품을 점검하고, 장비, 외관에 이상이 없음을 확인하였으며, 판매점으로부터 조작 방법 및 안전한 사용 방법에 대해 설명을 받았습니다.

위탁점	점명		코드번호	
	대표지명	(인)		
	주소			
대리점	전화번호	() -		
	점명		코드번호	
	대표지명	(인)		
	주소			
	전화번호	() -		

■ 보증등록증은 반드시 회사로 제출하여 주십시오.

미림자동차

회사제출용

500km(1개월)무료 점검표

점검표시	해당없음	/	교환	R	체결	T	<작성방법> · 정기점검요령을 참조하여 아래의 항목대로 실시하여 주십시오. · 점검실시한 내용은 점검표시를 활용하여 □란에 기입하여 주십시오.
	점검	V	수리	△	청소	C	
	분해	O	조정	A	급유	L	

브레이크 장치

- 브레이크 레버 : 브레이크 작동 상태 및 유격
- 브레이크 패드 : 마모상태
- 로드 및 케이블류 : 풀림, 덜거덕거림 및 손상
- 호스 및 파이프 : 누유, 손상 및 취부 상태

주행장치

- 휠: 림 및 휠 디스크의 손상
- 타이어: 공기압, 마모상태

엔진

- 엔진오일 양
- 카브레터: 아이들링 회전수
- 저속 및 가속의 상태
- 엔진오일의 누출
- 냉각수 양

기타

- 핸들 조향 장치 : 작동상태
- 램프류 : 라이트, 미등, 계기판, 워커 등 점등상태
- 볼트, 너트 조임상태
- 스피도미터 작동상태
- 스로틀그립 작동상태
- 각 스위치 작동상태

■ 기타 필요에 따라 점검 정비한 내용 또는 교환부품을 기입하십시오.

당사 추천 정기 교환 부품 (유료)

- 엔진오일 (500km)
- 오일 필터 엘레먼트 (500km)

- 오일비용, 소모품 비용 및 교환공임 등은 실비를 받습니다.
- 당사 지정 서비스점에서 점검을 받아 주십시오.
(다른 판매점에서 점검사에는 유료가 될 수 있습니다.)

점검실시점	점 명		코드번호	
	대표지명	(인)	전화번호	() -
	주 소			

차 종 명		구입일자	
차대번호		주행거리	km

고객	성 명	(인)	E-mail	
	생년 월일		성 별	남, 여
	주 소			
	전화번호		핸 드 폰	

점검일	년 월 일
-----	-------

뒷면의 개인정보 수집 및 이용에 동의 합니다.

동의 동의하지 않음

개인정보 수집. 이용

- 당사가서비스 제공을위해 고객으로부터 수집하는 개인정보의 항목과수집. 이용 목적은 다음과같습니다.
 1. 이륜자동차의AS 제공, 제품 및 AS 만족도 조사목적
: 성명, 생년월일, 성별, 주소, 전화번호, 이메일
 2. 이륜자동차의AS 제공을위한 목적에 한해대행점(기동/서비스 전문점, 대리점, 패밀리샵)에 개인정보 제공
: 성명, 생년월일, 성별, 주소, 전화번호
 3. 이륜자동차에대한이벤트, 광고성 정보제공 및 참여 기회 제공, 설문조사: 성명, 생년월일, 성별, 주소, 전화번호, 이메일

- 고객님의으로부터 수집한 개인정보는 수집. 이용 목적이달성 되면 파기됩니다.
다만, 아래와 같이 관련법령의 규정에 의하여 일정기간 보유 합니다.
 1. 이륜자동차의서비스 제공에대한 기록 : 서비스종료 후 10년
 2. 고객만족도 조사에대한 기록 : 10년
 3. 소비자 불만 및 분쟁조정에 관한기록 : 5년

- 고객님의 개인정보 수집에 대한동의를 거부할 권리가있습니다.
다만, 개인정보 수집에 대한 동의를거부 할 경우상기의 서비스 제공이제한 될 수 있습니다.

AT100D/AT100R

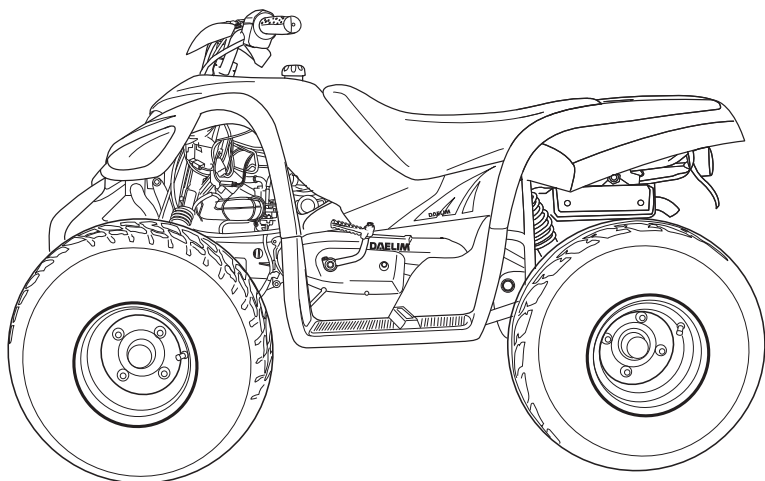

[AT100D]

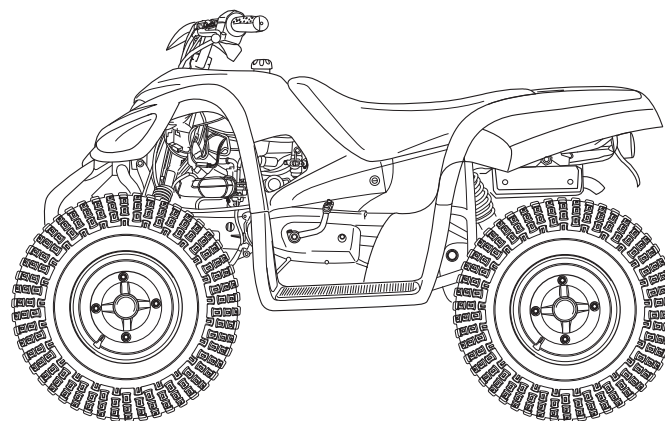

[AT100R]

*AT100D : 사용신고 후 도로주행 가능
AT100R : 도로주행 불가

라벨의 위치 (AT100D-도로주행가능)

■ 제품에 부착되어 있는 라벨의 내용은 안전운전을 위해서 매우 중요한 사항이므로 꼭 지켜주시기 바라며, 라벨이 떨어져서 분실되거나 노후되어 보이지 않을 때에는 지정 서비스점에 문의하여 부착하시기 바랍니다.

경고

반드시 사용설명서를 숙지하고 유대 하십시오.
설명서상의 모든 수칙과 경고들을 준수 하십시오.

이 ATV의 부적절한 사용은 심각한 부상이나 대형사고를 유발할 수 있습니다.





항상 인증된 헬멧과 안전장구를 사용하십시오. 도로주행시 안전속도를 준수 하십시오. 절대 동승자를 태우지 마십시오. 음주 또는 금지 약물을 복용한 상태에서 운전을 하지 마십시오.

절대:

- 적절한 훈련과 지도없이 작동하지 마십시오.
- 자신의 기술이나 실력을 넘어서는 속도로 운행하지 마십시오.
- 도로주행시 안전속도를 준수하십시오.
- 동승자를 태우고 운행하지 마십시오.

항상:

- 적절한 운행기술을 사용하고, 차량이 언덕이나 거친 지형에서 혹은 외전중에 전복되지 않도록 주의 하십시오.

87758-169-000

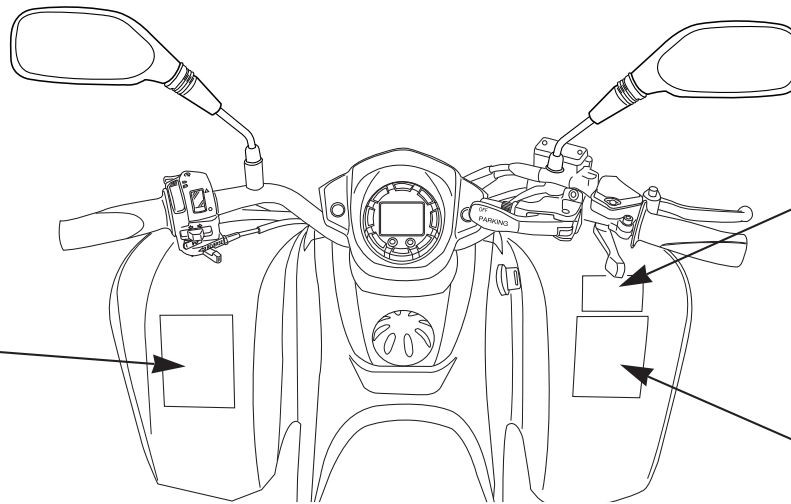

경고

기어변속 레버를 작동할때는 가속레버를 누르지 마십시오.

경고

이하 12

- 본 차량을 12세 이하의 어린이가 운전할 경우 심각한 부상 또는 사망의 위험이 증가 합니다.
- 16세 이하의 어린이(청소년)는 성인의 관리감독이 필요 합니다.
- 절대 12세 이하의 어린이는 운전을 금지 합니다.
- 타이어 공기압 : 5.0 ± 1.0 psi 또는 0.35 ± 0.07 kgf/cm²
- 타이어는 반드시 사용설명서에 지정한 타이어를 사용 하세요.
- 과적은 차량의 운전을 방해하고 심각한 사고를 일으킬 수 있습니다.
- 최대 허용하중 :

배출가스관련표지판

◎ 인증번호 : BMY-DL-1 ◎ 동일차종 : BDL125MC9EA224

◎ 원동기 주요조정내용

- 점화시기 : 14°±3° 공회전수 : 1,800회/00RPM 밸브간격 IN : 0.1±0.02mm
- 점화플러그 간극 : 0.7mm 원동기 배기량 : 124.0 cm³ EX : 0.1±0.02mm

◎ 제작자 및 운행차 배출가스 허용기준,배출가스 보증기간

구분	일산화탄소	질소산화물	탄화수소	비고
제작차	7.0g/km	1.5g/km	0.4/km	차종 배출가스보증기간 이표 2년 또는 10,000km

이 차량은 대한민국 환경부의 대기환경보전법의 규정에 적합하게 제작된 자동차임.

대림자동차공업(주)

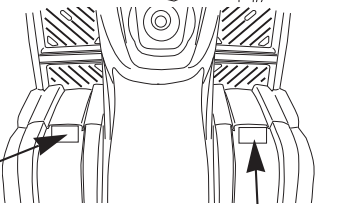

체인

구동체인은 윤활된 상태 및 유격이 조정된 상태를 유지 하십시오.
체인의 최대유격은 운전자가 탑승하지 않은 상태에서 20mm~30mm.

상세한 내용은 사용 설명서를 참조 하십시오.

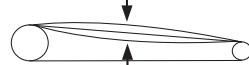

87739-179-00A

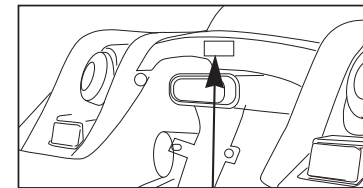

도로주행 가능

라벨의 위치 (AT100R-도로주행불가)

■ 제품에 부착되어 있는 라벨의 내용은 안전운전을 위해서 매우 중요한 사항이므로 꼭 지켜주시기 바라며, 라벨이 떨어져서 분실되거나 노후되어 보이지 않을 때에는 지정 서비스점에 문의하여 부착하시기 바랍니다.

경고

차량운행 도로에서 주행하지 마십시오. 2인 이상 승차를 금지 합니다.

- 항상 헬멧과 보호장구를 착용 하십시오.
- 운전자만 작동 하십시오.
- 시동을 끈 상태에서 연료(가솔린)를 주입 하십시오.
- 머플러(MUFFLER)에 접촉시 화상의 위험이 있으니 접촉하지 마십시오.
- 차량 사용설명서를 항상 휴대하고 차량 운행전에 읽어 보십시오.
- 적절한 운행기술을 사용하고 험한 지형이나 경사진곳 또는 회전중에 전복되지 않도록 주의 하십시오.

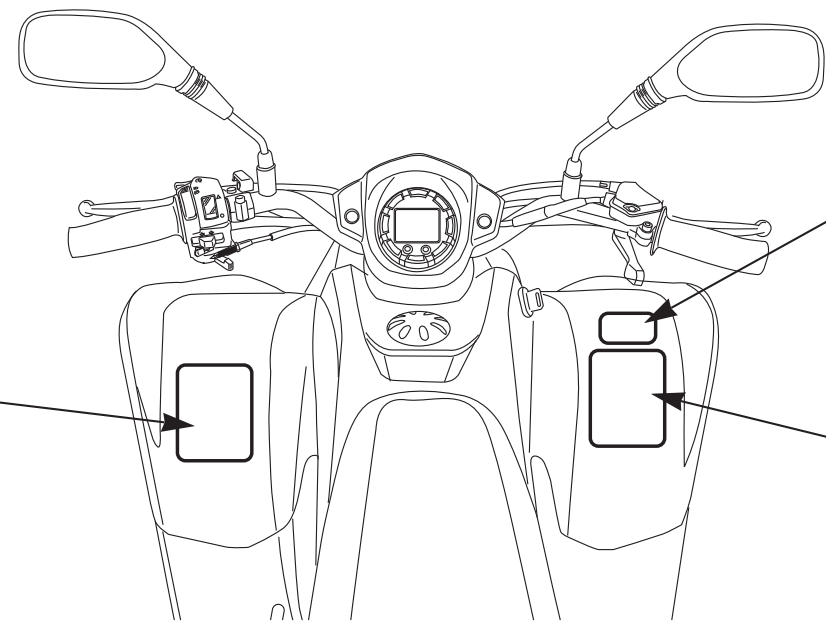

경고

기어변속 레버를 작동할때는 가속레버를 누르지 마시오.

경고

이 하 12

- 본 차량을 12세 이하의 어린이가 운전할 경우 심각한 부상 또는 사망의 위험이 증가 합니다.
- 16세 이하의 어린이(청소년)는 성인의 관리감독이 필요 합니다.
- 절대 12세 이하의 어린이는 운전을 금지 합니다.
- 타이어 공기압 : 5.0 ± 1.0 psi 또는 0.35 ± 0.07 kgf/cm²
- 타이어는 반드시 사용설명서에 지정한 타이어를 사용 하세요.
- 과적은 차량의 운전을 방해하고 심각한 사고를 일으킬 수 있습니다.
- 최대 허용하중 :

배 출 가스 관련 표지 판

◎ 인증번호 : BMY-DL-1 ◎ 동일차종 : BDL125MC9EA224

◎ 원동기 주요조정내용

- 점화시기 : $14^{\circ} \pm 3^{\circ}$ ● 공회전수 : 1,800회/00RPM ● 밸브간격 IN : 0.1 ± 0.02 mm
- 점화플러그 간극 : 0.7mm ● 원동기 배기량 : 124.0 cm³ EX : 0.1 ± 0.02 mm

◎ 제작차 및 운행차 배출가스 허용기준,배출가스 보충기간

구분	일산화탄소	질소산화물	탄화수소	비교
제작차	7.0g/km	1.5g/km	0.4/km	차종 배출가스보충기간
				이론 2년 또는 10,000km

이 차량은 대한민국 환경부의 대기환경보전법의 규정에 적합하게 제작된 자동차임.

대림자동차공업(주)

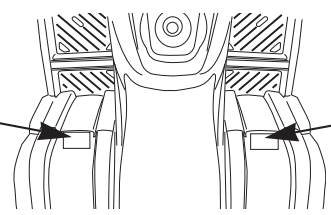

체 인

구동체인은 윤활된 상태 및 유격이 조정된 상태를 유지 하십시오. 체인의 최대유격은 운전자가 탑승하지 않은 상태에서 20mm-30mm.

상세한 내용은 사용 설명서를 참조 하십시오.

목 차

판매전 점검요령	
제품보증서	
보증등록증	
라벨의 위치	1
목차	4
안전운전	6
안전운전을 위하여	6
운행하기 전에	6
복장	9
개조	10
부착물	10
머플러	10
안전운전 요령	11
운전자의 자세	11
출발 및 주행	12
회전 원리	13
속도의 영향	14
회전의 방법	14
노면상태 비교	15
정지 방해 요소(관성의 힘)	15
정지 방법	15
언덕길 주행 요령	16
우천시 또는 물웅덩이 주행 요령	18
서비스안내	19
서비스 받는 요령	19
보증조건	19
무료점검	19
보증수리	19
무상대차 서비스	20
기동(출장)서비스	20
해피콜 서비스	20
지정 서비스점 표시 간판	20
순정 부품 사용안내	21
순정 부품 식별 요령	21
순정 부품 구입처	21
무료 점검 항목 안내	22
차량구입시 지급품 안내	23
주요제원	34
각부명칭	25
차량 우측면 (AT 100D)	25
차량 좌측면 (AT 100D)	26
차량 우측면 (AT 100R)	27
차량 좌측면 (AT 100R)	28
핸들부, 리어부 (AT 100D)	29
차대번호	30
취급요령	30
미터보는법, 사용법	30
속도계	30
표시등 / 버튼	30
스위치 사용법	31
메인스위치	31
스타터버튼	31
헤드라이트 상하조절 스위치(딤머스위치)	32
장비사용법	33
주차브레이크 장치	33
연료주입	33
연료콕크	36
시트/공구함	37
리어쿠션 어저스트	37

목 차

취급요령	38
정확한 운전조작	38
시동전 점검	38
엔진 시동법	38
기어 변속법	39
브레이크 사용법	40
주차	41
점검정비	42
전날 주행시 의심나는 곳 점검	42
연료량 점검	42
브레이크 점검	42
브레이크액의 점검	43
주차브레이크 점검	43
타이어 점검	45
드라이브 체인 점검	47
엔진 오일량의 점검	48
등화장치	49
벌브교환 방법	50
스톱틀 레버 점검	51
정기점검정비	52
정기점검시기	52
간단한 정비	54
에어클리너 엘레먼트	54
스파크 플러그 점검	55
배터리 점검	56
휴즈교환	57
트랜스 미션 오일의 교환	58
차동장치 오일의 교환	58
케이블류 러버 부쓰 점검	59
세차시 유의사항	60

점검표	61
올코트 100 점검표	61
일상, 정기 점검이란?	62
일상점검 (운행전 점검)	62
정기점검	62
리콜에 관하여	62
차의 점검 정비에 관하여	63
일상점검, 정기점검의 실시	64
일상점검	64
1개월 점검	65
정기점검 정비	66
당사 추천 교환 부품 항목	66
오일에 관하여	67
반드시 순정 오일 주입을!	67
점검 정비 방법	68
일상 점검 요령	69
일상 점검 항목	69
일상 점검의 방법	70
정기 점검 요령	73
정기 점검의 해설	73
점검기록	82
전장종합회로도(AT100R/AT100D)	93
제작결함 사항보고	95
저급(가짜)휘발류 사용금지 안내	96
전국 서비스망 안내	S-1
사업본부 안내	S-1
각 사업본부 관할 서비스망 안내	S-4

안전운전

서비스안내

주요제원

각부명칭

취급요령

점검정비

점검표

전국 서비스망 안내

안전운전

안전운전을 위하여

- 편안한 마음과 바른 복장이 안전운전의 결정적인 요인입니다. 그리고, 어떠한 경우라도 공공도로의 운행을 금하며 사용설명서를 통해 이 차량에 적합한 운행기술을 반드시 숙지하시기 바랍니다.
- 차를 구입하신 초기에는 여러 가지 주의기술을 운전하지만 조금 익숙해지면 주의를 하지 않고 사고를 일으키는 경우가 있습니다. 차에 승차할 때는 언제나 명심해야 하는 “안전항목라벨” 이 차에 부착되어 있으므로 이 주의사항을 준수하여 주시기 바랍니다.

⚠ 경고

- 차량 운행 도로에서 주행하지 마십시오.
- 1인 이상 승차를 금지합니다.
- 항상 헬멧과 보호장구를 착용 하십시오.
- 운전자만 작동 하십시오.
- 시동을 끈 상태에서 연료(가솔린)을 주입 하십시오.
- 머플러에 접촉시 화상의 위험이 있으니 접촉하지 마십시오.
- 차량 사용설명서를 항상 휴대하고 차량 운행전에 읽어 보십시오.
- 적절한 운행기술을 사용하고 험한 지형이나 경사진 곳 또는 회전중에 전복되지 않도록 주의하십시오.
- 본 차량을 12세 이하의 어린이가 운전할 경우 심각한 부상 또는 사망의 위험이 증가합니다.
- 16세 이하의 어린이(청소년)는 성인의 관리 감독이 필요합니다.
- 절대 12세 이하의 어린이는 운전을 금지합니다.
- 타이어 냉간공기압 : $8.0 \pm 1.0 \text{psi}$ 또는 $0.6 \pm 0.07 \text{kgf/cm}^2$
- 타이어는 반드시 사용설명서에 지정한 타이어를 사용하십시오.
- 과적은 차량의 운전을 방해하고 심각한 사고를 일으킬 수 있습니다.
- 기어 변속레버를 작동할 때는 가속레버를 누르지 마십시오.

운행하기 전에

- 이 차는 1인승입니다. 안전상 1인을 초과하여 승차하지 마십시오.
- 출발전에 일상점검을 하여 주십시오
- 헬멧, 장갑, 보안경 등 보호장구를 착용하여 주십시오.
- 절대로 12세 이하의 어린이는 운전을 금지하며 12세 초과 16세 이하의 어린이(청소년)는 성인 관리 감독하에 운전하여 주십시오.
- 도로주행 차량은 반드시 운전면허증을 지참하여 주십시오.
- 목적지까지의 경로를 사전에 지도 및 안내책자를 통해 숙지하여 주십시오.



안전운전

안전운전을 위하여

⚠ 경고

- 본 차량은 1인승기준으로 제작되었으므로 1인을 초과하여 운행 시에 차량 전체에 악영향을 줄 뿐 아니라, 조향 방해에 의한 전복, 추돌사고의 위험이 있습니다.
또한, 1인 초과 승차로 인한 고장 발생 시에는 보증수리를 받을 수 없습니다.

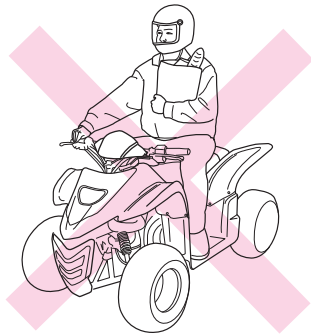
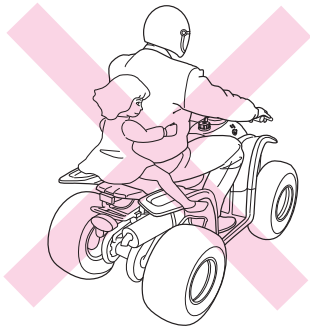

- 핸들은 꼭 잡고 한손으로 운전하지 마십시오.
- 수하물은 반드시 안정되게 고정한 다음 운행하십시오.

⚠ 경고

- 주행중 한 손 또는 두 손을 놓고 타거나, 앞바퀴 또는 뒷바퀴를 들거나 하면 전복되어 사망 또는 중상을 입을 수 있습니다.
- 어린이를 동승시켜 운행하지 마십시오.
주행중 또는 급정지시 차량에서 떨어질 수 있으며 이로 인한 사망 또는 중상을 입을 수 있습니다.

안전운전

안전운전을 위하여

●연료 주유시는 반드시 엔진을 끄고, 화기엄금을 하여 주십시오.

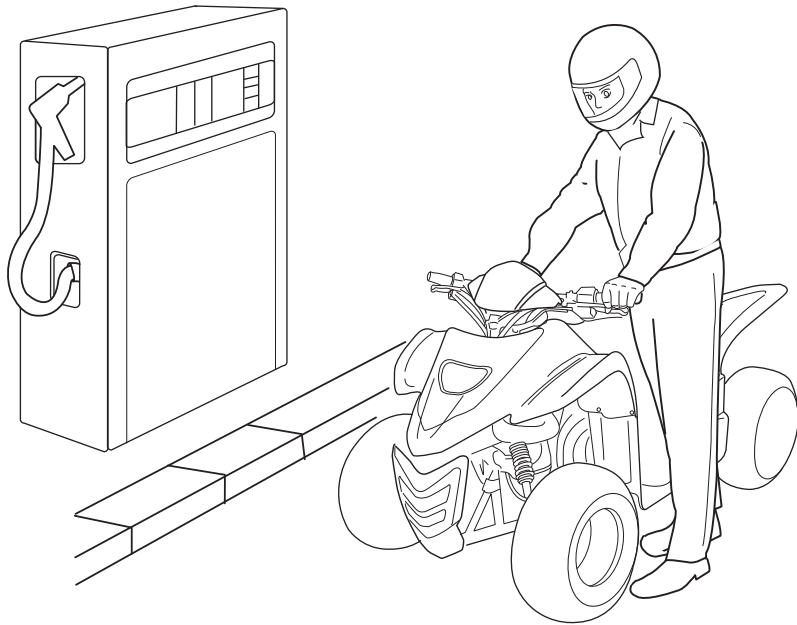

⚠ 경고

●연료주입시 또는연료 확인시 라이터, 담뱃불 등 화기를 가까이 하면 연료에 인화되어 화재가 발생할 수 있으며 이로 인해 중대한 화상을 입을 수 있습니다.

●배기가스는 일산화탄소등 유해한성분이 포함되어 있습니다. 엔진시동은 통풍이 잘 되는 장소에 실시하여 주십시오.

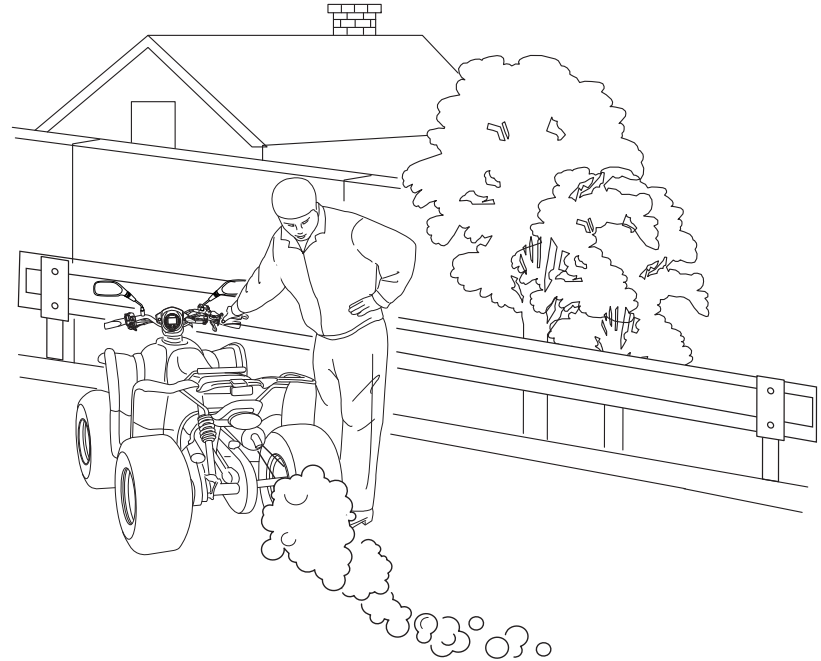

⚠ 주의

●냉간시(초기시동 및 엔진이 차가울 때)에는 배기가스에 일산화탄소 등 유해한 성분이 많이 포함되어 있으므로 밀폐된 장소에서 엔진 시동시에는 사람이 의식을 잃을 수도 있습니다.

안전운전

안전운전을 위하여

복장

소매가 열려있는 복장은 바람에 나부껴서 브레이크 레버 조작에 방해가 되므로 소매가 잘 조여지는 복장을 선택하여 주십시오.

헬멧을 반드시 쓰고 헬멧 끈을 단단히 조여 주십시오.

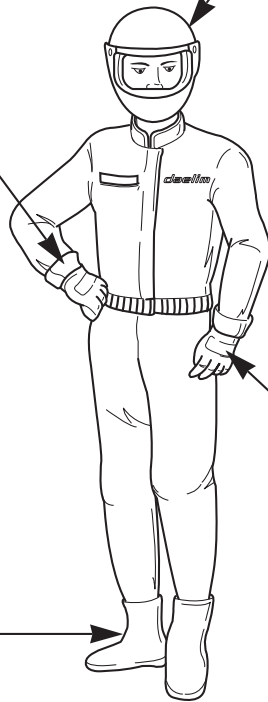

장갑은 반드시 착용하십시오.

신발은 발에 맞고 뒤굽이 낮은 것을 선택하십시오.

⚠ 경고

- 헬멧을 착용하지 않고 주행하거나 헬멧 착용 후 턱끈을 매지 않으면 전복 사고시 사망 또는 중대한 부상을 입을 수 있습니다.
- 반헬멧 사용시 보호 안경을 반드시 착용하십시오. 만약 미착용시 날아오는 물체가 눈 및 안면에 부딪치면 전복사고로 인한 사망 또는 중대한 부상을 입을 수 있습니다.
- 운전자는 느슨한 복장으로 인해 주행중 옷이 휠에 감기면 차량 전복에 의한 사망 또는 중대한 부상을 입을 수 있습니다.
- 복장은 눈에 잘 띄는 복장을 착용하거나 야간 주행시는 야광밴드를 착용하십시오. 다른 차량의 운전자에게 인식이 잘 안되면 추돌 사고가 발생할 수 있습니다.

안전운전

안전운전 요령

개조

- 차의 구조나 기능에 관한 개조는 조종성을 악화시키거나 배기음이 크게 되며 차의 수명을 단축하게 됩니다. 이러한 개조는 법률에 저촉되는 것은 물론 타인에게 피해를 끼치는 행위가 됩니다. 또한 차의 개조시에는 보증수리를 받을 수가 없습니다.

⚠ 경고

- 차량 뒷부분에 리어카 또는 기타 장비를 장착하여 주행하면 급정지시에 제동이 되지 않아 추돌 등으로 인한 사고가 발생할 수 있습니다.
- 차량 전방부에 적재함을 부착하여 많은 물건을 적재하면 핸들 조작이 잘 되지 않아 전복사고 등이 발생할 수 있습니다.

부착물

- 당사에서 지정된 부착물 외 점등장치를 별도 부착시 배터리 조기 방전을 가져오므로 부착하지 마십시오.

⚠ 주의

- 악세사리 범퍼 조립시 볼트류 간섭으로 인해 와이어(전기배선)가 손상되면 쇼트가 발생할 수 있으며, 인화물질이 있을 경우 화재로 연결될 수 있으므로 주의하여 작업하시기 바랍니다.
- 악세사리 점등장치를 별도 부착하게 되면 과부하로 인해 와이어(전기배선)가 손상될 수 있습니다.
- 후론트 쿠션 섹션부에 스티커를 부착하면 쿠션의 반복작용시 오일씰이 손상되어 오일 누출로 인해 쿠션 작용이 정상적으로 되지 않을 수 있습니다.

머플러

- 운행후에는 머플러에서 고열이 발생되므로 만질 경우 큰 화상을 입을 수 있으므로 주의하여 주십시오.

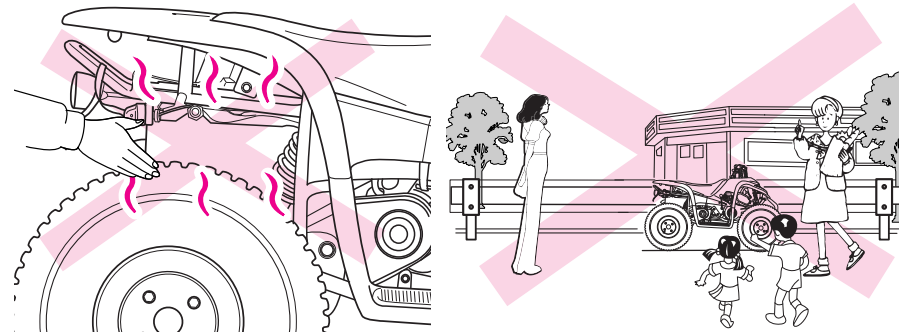

⚠ 주의

- 사람의 통행이 많은 곳에 주차를 하면 통행인이 머플러에 접촉되거나, 어린이들이 만지게 되어 화상을 입을 수 있습니다.
- 건초더미 및 비닐류가 머플러에 붙으면 화재가 발생할 수 있습니다.

안전운전

안전운전 요령

운전자의 자세

올바른 운전자세는 모범 운전자의 필수적인 조건입니다.

- ① 눈 : 한곳만 주시하지 말고 넓게 봅니다.
- ② 어깨 : 힘을 빼고 자연스러운 상태를 유지합니다.
- ③ 팔 : 안으로 구부리는 기분으로 힘을 빼고 스프링 역할을 할 수 있도록 합니다.
- ④ 손 : 잡는 위치는 핸들 그립 안쪽에 손가락 하나정도 간격을 두어 스위치 및 레버 조작이 용이하도록 합니다.
- ⑤ 허리 : 어깨 · 팔에 힘이 들어가지 않고 유연한 동작을 취할 수 있는 상태로 합니다.
- ⑥ 무릎 : 휴엘 탱크를 가볍게 조입니다.
- ⑦ 발 : 발끝은 전방을 향하도록 하여 발판 중앙에 올려 놓습니다.

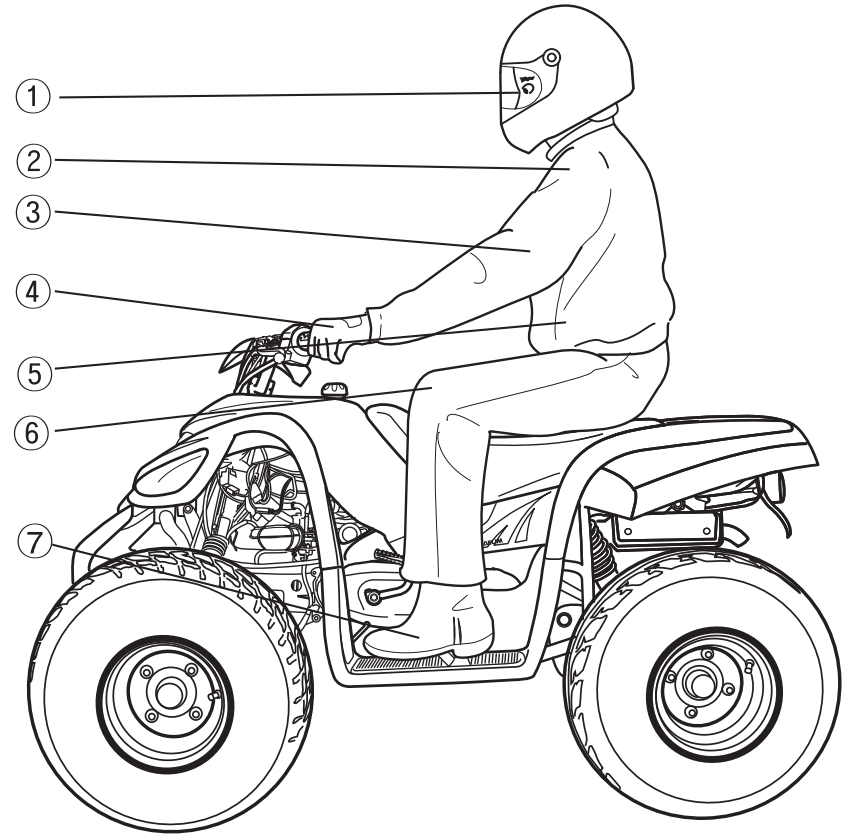

안전운전

안전운전 요령

출발 및 주행

⚠ 주의

• 차량의 조작과 운전에 완전히 익숙해 질 때까지는 다른 장애물과 멀리 떨어져서 넓고 평탄한 지역에서 충분히 연습하십시오.

- ① 출발전에 주위를 살펴서 장애물 등이 없는가를 살펴봅니다.
- ② 차량의 시트에 앉고, 두발을 발판위에 올려 놓습니다.
- ③ 반드시 브레이크를 잡은 상태에서 셀로 시동을 겁니다.
(또는 킥 스타터로 시동합니다.)
- ④ 주차 브레이크를 해제하고 후륜 브레이크를 잡은 상태에서 저속기어를 넣습니다.
- ⑤ 브레이크를 놓고 스로틀 레버를 누르면서 천천히 출발합니다.

⚠ 주의

• 이 차량은 자동차 안전기준에 적합하지 않습니다.
절대로 공공도로 또는 고속도로의 운행을 하지 말아 주십시오.

• 운전자 이외에 동승자를 태우지 마십시오. 시트의 여분 공간은 운전자가 조종을 위해 몸의 위치를 바꾸기 위한 것입니다.
이 공간을 동승자를 위해 사용하게 되면 조종불량으로 인한 사고를 초래할 수 있습니다.

• 출발하기 전에 반드시 발을 발판위에 올려 놓으십시오.
그렇지 않으면 출발시 뒷바퀴에 닿아 부상을 초래할 수 있습니다.

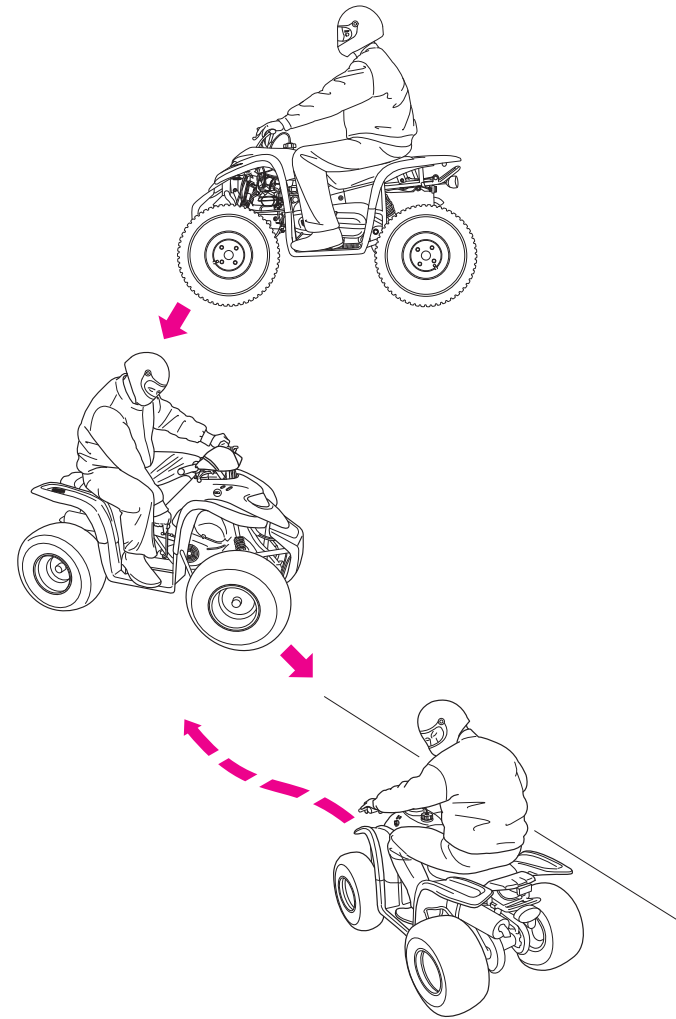

안전운전

안전운전 요령

회전원리

올코트의 회전을 위해서는 다음의 요령을 사용합니다.

- ① 핸들을 회전방향으로 돌립니다.
- ② 몸을 조금 앞으로 하여 차량 전방에 체중을 싣고, 회전 안쪽보다는 바깥쪽 발판 쪽으로 몸의 중심을 이동시켜 더 많은 체중을 싣습니다.
- ③ 상체는 회전 안쪽으로 기울입니다.

알림

- 올코트 회전시 특별한 운전 요령을 필요로 하는 이유는 다음과 같습니다.
 - 올코트는 후륜축이 하나의 고정된 상태로 움직이므로 뒷바퀴 2개는 항상 동일한 회전을 하게 됩니다. 그러나, 회전시에도 동일한 회전을 하려는 성질이 있기 때문에 후륜은 직진상태를 유지하고자 합니다.
- 그러므로, 상대적으로 회전을 많이 하는 바깥쪽 바퀴에 체중을 실어 마찰력을 높임으로써, 더 많은 거리를 이동할 수 있게 하고 안쪽 바퀴는 마찰력을 낮추어 이동거리를 적게 하는 것이 안전운전에 유리합니다.

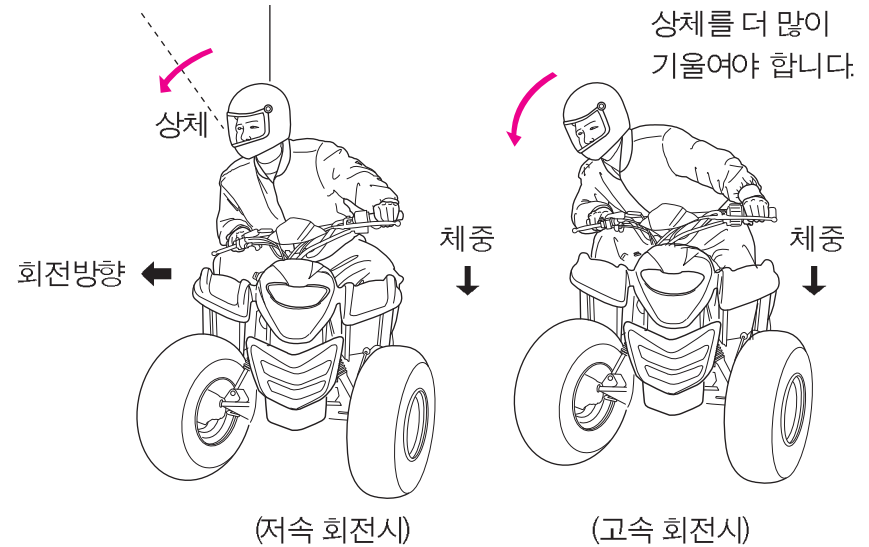

경고

- 적절한 회전 요령을 숙지하지 못하고 무리하게 회전하게 되면 차량이 전복될 수 있으며, 이로 인한 사망 또는 중대한 부상을 입을 수 있습니다.

안전운전

안전운전 요령

속도의 영향

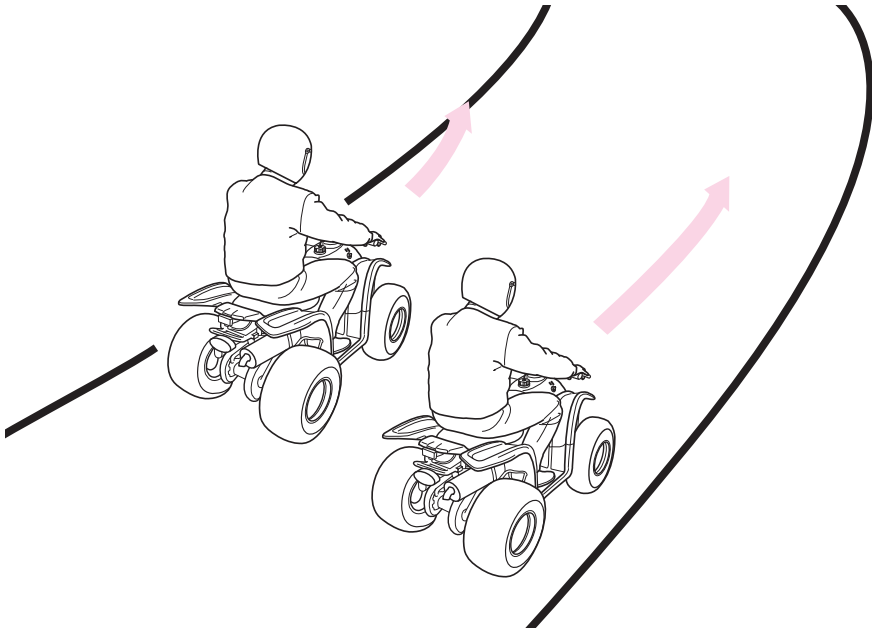

원심력은 커브의 반경에 반비례하며 속도의 자승에 비례하여 커지게 됩니다. 원심력을 줄이기 위해서 커브길에 진입하기 전에 속도를 줄여야 합니다.

⚠ 주의

- 안전운행요령을 무시하고 과속운행시 차량 전복 및 추돌 사고 등이 발생할 수 있습니다.

회전의 방법

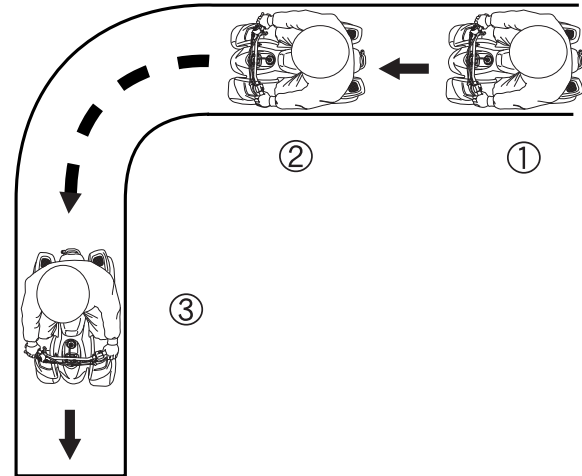

- ① 스로틀 레버를 원위치하고 앞, 뒤 브레이크로 감속합니다.
- ② 일정속도로 서행하며 회전요령(P.12)에 맞게 회전합니다.
- ③ 천천히 가속합니다.

⚠ 주의

- 회전중에는 브레이크 작동을 하지 않는 것이 좋습니다. 만약 작동하게 되면 차량이 미끄러져서 전복사고가 발생할 수 있습니다. 회전을 하기 전에 미리 브레이크 작동으로 속력을 줄이십시오.

안전운전

안전운전 요령

노면상태 비교

- 차량은 노면과타이어의 마찰저항을 이용하여 정지합니다.
그러므로, 젖거나얼은 노면은 마찰저항이 적어서 우천시에 1.5배 이상 제동거리가 길어지고, 눈 또는 얼은 노면은 3배이상 제동거리가 길어집니다.

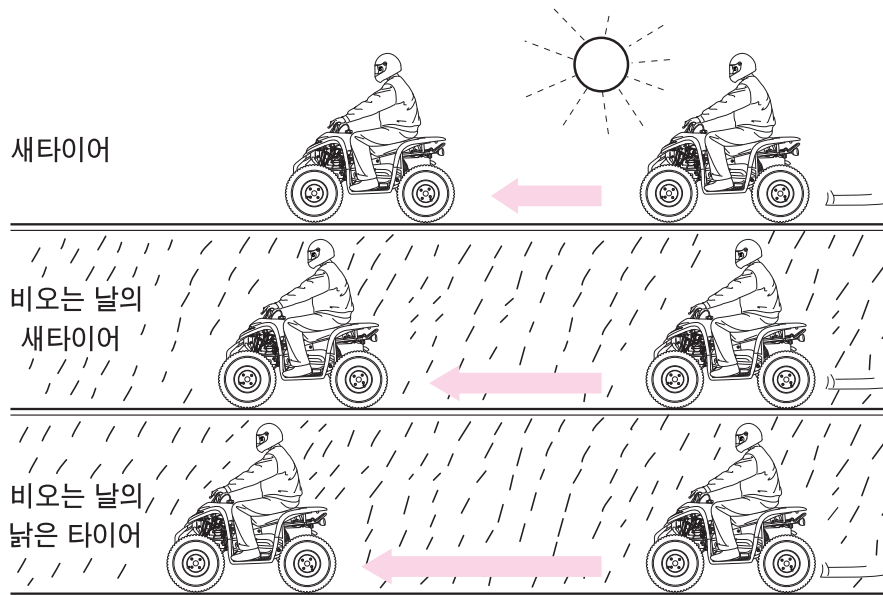

정지방해요소(관성의 힘)

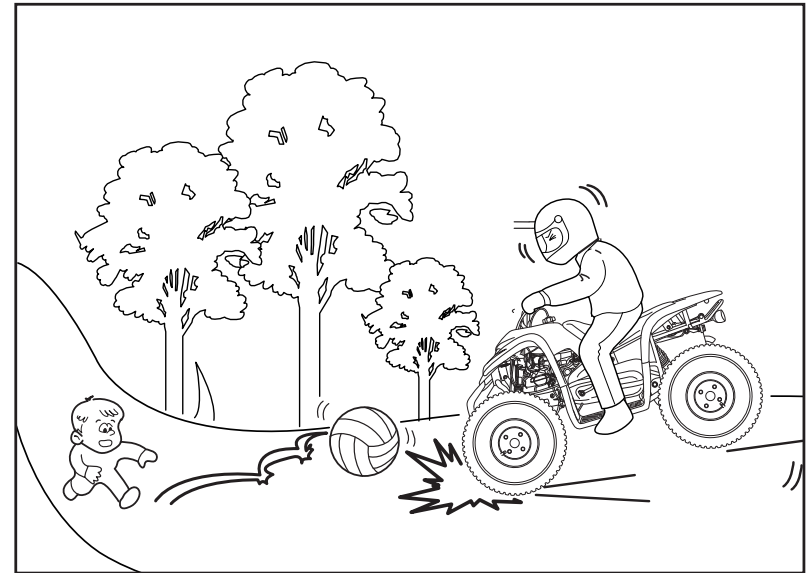

브레이크를 잡아도 관성력이 있기 때문에 차는 바로 멈추지 않습니다.

정지 방법

- ① 스로틀레버를 원위치하고
- ② 앞, 뒤 브레이크를 동시에 사용하여 정지합니다.

안전운전

안전운전 요령

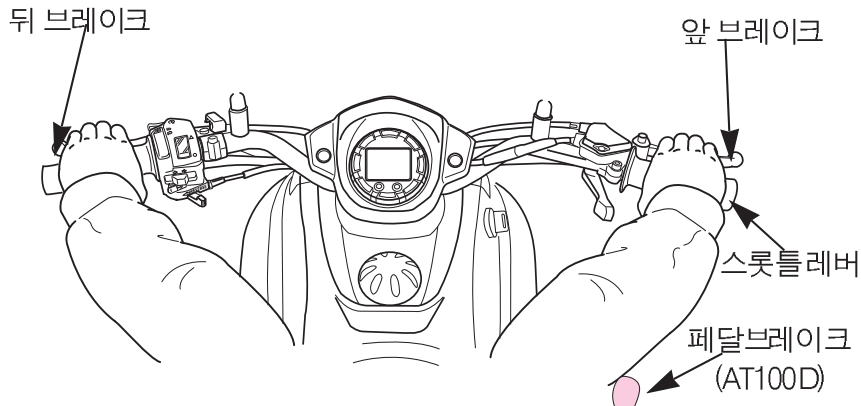

⚠ 경고

- 전륜 브레이크나 후륜 브레이크의 어느 한쪽 브레이크만 사용하게 되면 차가 밀리거나 미끄러져 전복되는 사고가 발생할 수 있습니다.
- 주행중에는 주차 브레이크를 작동시키지 마십시오. 만약, 작동시키게 되면 조종불가로 인한 추돌 및 전복사고가 발생될 수 있습니다.

🔑 알림

- 통상적으로 제동효과를 잘 발휘하기 위해서는 건조한 노면에서는 앞:7, 뒤:3의 비율로 빗길이나 미끄러운 노면에서는 앞:6, 뒤:4의 비율로 제동력을 분배하면 제동거리 단축 및 브레이크 수명을 연장시킬 수 있습니다.

언덕길 주행 요령

언덕길 주행은 평탄한 길에 비해서 전복 될 위험이 높기 때문에 숙달된 운전 기술과 세심한 주의를 필요로 합니다.

⚠ 경고

- 언덕길 주행을 하기 위해서는 숙달된 운전 기술을 요하므로 사전에 작은 언덕에서 충분한 연습을 실시하여 주시기 바랍니다. 만약, 자신의 운전실력을 과시하여 무모하게 언덕길 주행을 실시 한다면 전복등으로 인해 사망또는 중대한부상을 입을 수 있습니다.

[언덕 등판]

- ① 언덕 아래에 도착하기 전 안정된 속력을 유지합니다.
- ② 체중을 시트 앞쪽으로 이동시키고, 몸을 앞으로 구부립니다.
- ③ 언덕을 넘는 동안 안정된 속력을 유지합니다.
- ④ 정상에 이르게 되면 속력을 줄입니다.

⚠ 경고

- 가파른 언덕을 오르는 동안에 차량을 멈추게 되면 차량이 뒤로 미끄러져서 전복될 위험이 있으므로 멈추지 말고 언덕의 정상까지 주행하십시오.

안전운전

안전운전 요령

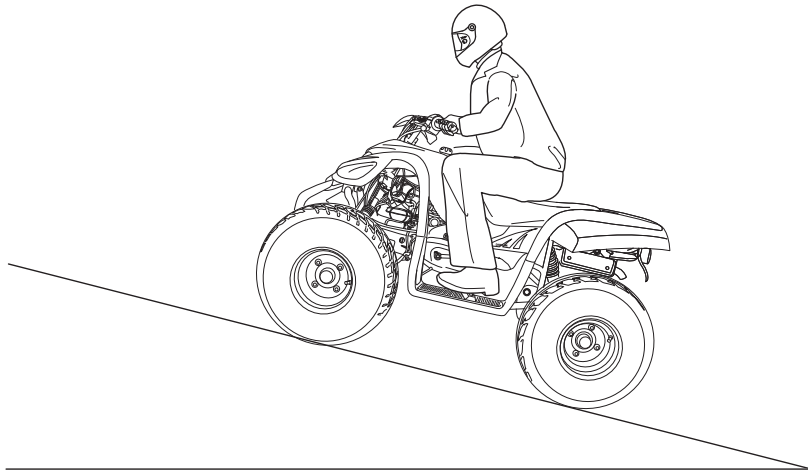

- ③ 전후 주차 브레이크를 채웁니다.
- ④ 차량에서 내립니다.
- ⑤ 차량의 뒷부분을 끌어서 앞부분이 언덕아래로 향하도록 돌립니다 또는, 핸들을 완전히 오른쪽으로 돌리고 주차 브레이크를 해제한 다음 브레이크 레버를 잡았다, 놓았다 하면서 차량이 뒤로 천천히 회전하면서 내려가도록 합니다. 이렇게 하여 앞부분이 언덕의 옆 방향으로 향하게 되면 다시 주차 브레이크를 채우고 핸들을 왼쪽으로 돌린 다음 같은 방법으로 주차 브레이크를 해제하여 브레이크 레버를 잡았다 놓았다 하면서 앞부분의 언덕 아래 방향으로 향하도록 합니다.
- ⑥ 다시 주차 브레이크를 채웁니다.
- ⑦ 승차하여 주차 브레이크를 해제한 후 언덕을 내려 옵니다.

⚠ 경고

• 가파른 언덕길을 갑작스럽게 스로틀을 개방하게 되면 차량이 뒤로 전복될 수 있으므로, 계속적으로 안정된 속력을 유지하시기 바랍니다.

● 가파른 언덕을 올라가다가 멈추고 다시 언덕 아래로 내려올 경우에는 다음과 같이 합니다.

- ① 몸을 오르막 쪽으로 기울입니다.
- ② 차량이 뒤로 밀려 내려오기 전에 전후 브레이크를 잡아 멈춥니다.

⚠ 경고

- 언덕에서 차량이 뒤로 미끄러지게 되면 운전자는 몸을 앞쪽으로 이동하고 전륜 브레이크를 사용하여 멈춥니다. 만약, 후륜 브레이크를 사용하게 되면 차량이 뒤로 전복되어 사망 또는 중대한 부상을 입을 수 있습니다.
- 언덕에서 브레이크를 사용하여도 차량이 계속 뒤로 미끄러지면 즉시 차량에서 내려 주시기 바랍니다.

안전운전

안전운전 요령

[언덕 내려오기]

언덕을 내려올 때는 차량이 전복되지 않도록 주의하면서 주행합니다.

- ① 차량이 똑바로 아래로 향하도록 합니다.
- ② 체중을 시트 뒤쪽으로 이동합니다.
- ③ 스로틀을 원위치 시키고 엔진 브레이크를 작동하여 내려옵니다.
- ④ 브레이크를 작동시켜 속력을 조정합니다.

⚠ 주의

• 긴 내리막길에서 과도하게 브레이크를 사용하여 되면 페이드 현상에 의한 브레이크 작동불량이 발생할 수 있으며, 이로 인한 전복 또는 충돌 사고시 사망 또는 중대한 부상을 입을 수 있으므로 엔진 브레이크를 최대한 활용하시기 바랍니다.

🔧 알 림

• 페이드(Fade)현상이란?
긴 내리막길 등에서 브레이크를 과다하게 사용하게 되면 브레이크 슈와드럼이 마찰하여 고열이 발생되는데 그상태가 계속되면 슈가열변화를 일으켜 극단적으로 마찰계수가 낮아지게 되어 제동능력이 떨어지거나 제동불능이 되는 현상을 말합니다.

우천시 또는 물웅덩이 주행요령

●우천시나 노면이 젖어 있는 곳에서는 쾌청한 날 마른 노면보다 브레이크 정지거리가 길어집니다. 속도를 줄여 주행하고 미리 브레이크를

작동하는 등 여유를 갖고 조작하십시오

- 우천시 내리막길에서는 미끄러지기 쉬우므로 스로틀레버를 원위치시켜 속도를 줄이고, 브레이크를 작동시키거나 엔진브레이크를 사용하면서 천천히 주행하십시오.
- 물웅덩이를 주행하거나 냇가 등을 건널 때에는 바닥이 고르고 경사가 가파르지 않은 곳을 선택하여 천천히 통과해야 합니다. 특히, 물의 깊이가 20cm를 넘는다면 주행하지 마십시오.
- 물웅덩이를 주행한 후 또는 우천주행시에는 브레이크 상태가 나빠지는 경우가 있습니다. 물웅덩이를 주행한 후에는 안전한 장소에서 주위의 교통사정에 충분히 주의하고 저속으로 주행하면서 브레이크를 가볍게 작동시켜서 브레이크 내부 습기를 말려 주십시오.
- 눈길이나 빙판길에서는 타이어가 헛돌기 쉬우므로 조심하여 천천히 주행하십시오.
- 우천시에는 에어클리너에 수분이 유입되어 시동성이 나빠질 수 있으므로 점거하여 내부 수분을 제거하여 주십시오.

⚠ 경고

- 빗길에서 과속으로 운행하게 되면 수막현상이나 미끄러짐 발생으로 제동불능에 의한 충돌 및 전복사고가 발생할 수 있습니다.
- 우천시 도로의 페인트 차선표시 부분에서 급정지나 급회전시에 미끄러짐에 의한 충돌 및 전복사고가 발생할 수 있습니다.
- 수심이 깊고 물살이 빠른 냇가는 통과하지 마십시오. 타이어의 마찰이 줄어들어 조종불능에 의한 사고가 발생할 수 있습니다.

서비스 안내

서비스 받는 요령

보증조건

[보증내용]

당사에서 판매한 제품은 고객이 정상적인 사용 및 올바른 정비 조건하에서 발생한 제조상의 결함에 대하여 무료로 보증수리를 해드립니다.

[보증기간]

- 2년(20,000km): 엔진, 전기장치, 차체부품(일부 부품 1년10,000km)
- 오일 및 브레이크 슈, 패드 등 소모성 부품은 보증대상에서 제외
- ※ 자세한 내용은 제품보증서나 보증대상부품 리스트를 참조하시기 바랍니다.

알 림

- 보증조건에 대한 문의사항이 있을 경우 당사 지정 서비스점 및 고객센터에 문의하여 주시기 바랍니다.
(후면 “전국 서비스망 안내” P.S4 참조)

무료점검

제품의 판매전 점검과 구입초기 1개월 점검이 제품의 성능과 수명에 큰 영향을 줄 수 있습니다. 다음과 같은 무료점검을 실시하오니 적극 활용하여 보다 쾌적한 안전운행을 바랍니다.

[판매전 점검]

- 판매점에서 차량구입시 전체 점검을 꼭 받으시기 바랍니다.

[1개월(500km) 점검]

- 구입후 1개월 되는 시점에 당사 지정서비스점을 방문하여 500km점검을 받으시기 바랍니다.
- 500km 또는 1개월 점검을 받으신 후 후면“500km 무료점검표”를 기록하시기 바랍니다.

보증수리

- 당사에서 정한 보증조건에 해당되는 고장차량은 가까운 지정 서비스점에서 무료로 정비점검을 해 드립니다.
- 보증수리를 받기 위해서는 책자앞에 있는 「보증등록증」을 반드시 작성하여야 합니다. 보증수리를 받으실 때나 기타 점검시 서비스 실시점에 보증등록증과 사용설명서 내의 제품보증서를 꼭 지참하여 제시하시기 바랍니다.

알 림

- 보증수리는 제품 보증서에 명시된 것에 대해서만 실시하며, 해석상의 차이가 있을 경우에는 폐사의 판정에 따라 처리됩니다.
- 본 제품은 소비자가 정상적으로 사용중 구성 부품의 제조상의 하자로 인하여 고장이 발생시 소비자 피해보상 규정 (기획재정부 고시)에 의거하여 소비자 피해에 대한 보상을 해 드립니다.
- 보증등록증을 작성하지 않거나 서비스 실시점에 지참하지 않고 방문하시면 보증수리를 받지 못하는 경우가 있습니다.

서비스 안내

서비스 받는 요령

무상대차 서비스

- 당사에서는 보증수리 차량에 대하여 정비수리시 이에 따른 고객의 불편을 해소해 드리기 위하여 당사차량(종합보험 가입)을 무상으로 대여해 드립니다.
※ 당사 및 지정서비스점에서 보유하고 있는 차종 및 대수에 따라 무료대차 서비스를 제공하지 못할 수 있으니, 이점 양해 바랍니다.
- 기타 자세한 문의는 고객센터 또는 지정 서비스점으로 연락바랍니다.
(후면 “전국서비스망 안내” P.S4 참조)
※ 고객센터:1588-0095

기동(출장)서비스

당사서비스망에서는 고객 차량이 부득이 운행이 불가할 경우, 고객 요청 시 긴급 출동하여 신속한 서비스를 제공하고 있습니다.
(후면 “전국서비스망 안내” P.S4 참조)

알 림

- 기동(출장)서비스 요청시 기동 전문점 및 지정 서비스점의 사정에 따라 다소 지연 또는 변경될 수 있습니다. 이 점 양지하시기 바랍니다.
- 유상수리의 경우에는 왕복 출장료가 부과됩니다.

해피콜 서비스

고객이 당사 서비스망을 통해서 수리를 받으시면, 2~3일 이내에 차량상태에 대한 1:1 확인 전화를 통한 고객 만족여부 확인으로 서비스의 질을 높여가고 있습니다.

지정 서비스점 표시간판

당사 지정 서비스점은 대리점, 서비스전문점, 서비스지정점이 있습니다.
(후면 “전국 서비스망 안내” 참조)

[대리점]



[서비스전문점]



[서비스지정점]



서비스 안내

서비스 받는 요령

알 림

- 가까운 지정 서비스점의 위치는 본 책자의 전국 서비스망 안내를 참조하시기 바랍니다.
- 지정 서비스점이 아닌 일반수리점에서 수리하여 발생한 고장은 보증 대상에서 제외됩니다.

순정부품 사용안내

차의 수명을 연장하고 성능을 좋은 상태로 유지하기 위하여 반드시 대림 순정부품을 사용하여 주시기 바랍니다.

순정부품 식별요령

- 부품박스에 인쇄된 순정부품 표시마크를 반드시 확인하십시오.



- 부품 본체, 포장지, 부품 박스 부착된 순정부품 표시 스티커를 확인하십시오.



(바코드)

순정부품 구입처

대림 완성차대리점, 서비스전문점, 서비스지정점 에서 순정부품을 구입하시면 됩니다.

(후면 “전국 서비스망 안내” 참조)

주 의

- 순정 부품 이외의 부품을 사용하여 발생한 고장은 제품 보증 대상에서 제외되며, 품질 결함으로 인한 차량 사고가 발생할 수 있습니다. 반드시 순정부품을 사용하시기 바랍니다.

알 림

- 순정부품 이외의 부품을 사용하여 발생한 고장은 보증수리 대상에서 제외됩니다.

서비스 안내

무료점검 항목 안내

제품의 사용전 점검과 구입초기의 점검이 제품 성능 및 수명에 큰 영향을 미치므로 반드시 다음 점검 항목에 준하여 점검을 받으시기 바랍니다.

판매 전 점검	1 개 월 점검
<ul style="list-style-type: none"> ■ 오일양 (엔진오일) ■ 엔진공회전수 (카브레터) ■ 브레이크 (작동, 유격) ■ 핸들조향장치 ■ 램프류 (헤드라이트, 테일라이트) ■ 볼트, 너트 조임상태 ■ 도장, 도금품 손상, 발청 ■ 시동상태 (킥,셀) ■ 타이어 점검 (공기압, 정열상태) ■ 클러치 점검 (유격, 작동상태) ■ 드라이브 체인 유격 ■ 리어쿠션의 셋팅상태 (단수 조정) 	<ul style="list-style-type: none"> ■ 브레이크 레버 : 브레이크 작동상태 및 유격 ■ 브레이크 슈 : 마모상태 ■ 로드 및 케이블류 : 풀림, 덜거덕거림 및 손상 ■ 호스 및 파이프 : 누유, 손상 및 취부상태 ■ 휠 : 림의 손상 ■ 타이어 : 공기압, 마모상태 ■ 드라이브 체인 : 유격 ■ 엔진오일의 양 ■ 엔진오일의 누출 ■ 카브레터 : 아이들링 회전수 ■ 저속 및 가속의 상태 ■ 핸들조향장치 : 작동상태 ■ 램프류 : 헤드라이트, 테일라이트 (올코트 100) ■ 볼트, 너트 조임상태 ■ 스로틀 레버 작동상태 ■ 각 스위치 작동상태 <p>※ 오일비용, 소모품비용 및 교환 공임 등은 실비를 받습니다. ※ 점검시 “1개월 무료 점검표”에 점검결과를 기록하시기 바랍니다.(책자 후면)</p>

서비스 안내

차량구입시 지급품 안내

당사제품구입시 다음 지급품을 확인후, 꼭 수령하여 활용바랍니다.

No	구 분	비 고
1	공구 SET	<ul style="list-style-type: none">• 플러그렌치 1개• 드라이버 1개 (⊕, ⊖공용)
2	사용설명서	<ul style="list-style-type: none">• 취급, 점검 요령 및 서비스 안내• 제품 보증서 삽입(사용설명서 내)



알림

- 사용설명서를 수령하시기 전에 사용설명서 앞에 있는 보증등록증을 적성하여 구입 판매점에 제출하시기 바랍니다.
보증등록증을 작성하지 않으면 보증 수리를 받지 못하는 경우가 있습니다.

주요제원

항 목	제 원		항 목	제 원		
	AT100D (도로주행가능)	AT100R		AT100D (도로주행가능)	AT100R	
전장x전폭x전고(mm)	1,525x835x960	1,525x890x930	사 용 연 료	가솔린	가솔린	
축 간 거 리(mm)	1,020	955	연 료 탱 크 용 량(L)	4.5	4.5	
시 트 고(mm)	720	700	오 일 탱 크 용 량(L)	1	1	
차 량 중 량 (kg)	135	135	타이어크기	(전)	175/75-8	19/7-8
탑 승 인 원 (인)	1	1		(후)	205/65-8	19/8-8
엔 진 형 식	강제 공냉식 2 싸이클 엔진	강제 공냉식 2 싸이클 엔진	현 가 장 치	(전)	텔레스코픽	텔레스코픽
				(후)	스윙암	스윙암
기 통 수 / 배 기 량 (cc)	1/95.6	1/95.6	브 레 이 크	드럼식	드럼식	
시 동 방 식	스타트모터/킥스타터	스타트모터/킥스타터		드럼식	드럼식	
변 속 방 식	V벨트 2단변속	V벨트 2단변속	스파크플러그규격	NGK BP7HS	NGK BP7HS	
점 화 방 식	C.D.I	C.D.I	휴즈규격 (메인) (A)	7	7	
배 터 리 용 량	12V 4AH(MF형)	12V 4AH(MF형)				

각부명칭

차량 우측면 (AT100D도로주행가능)

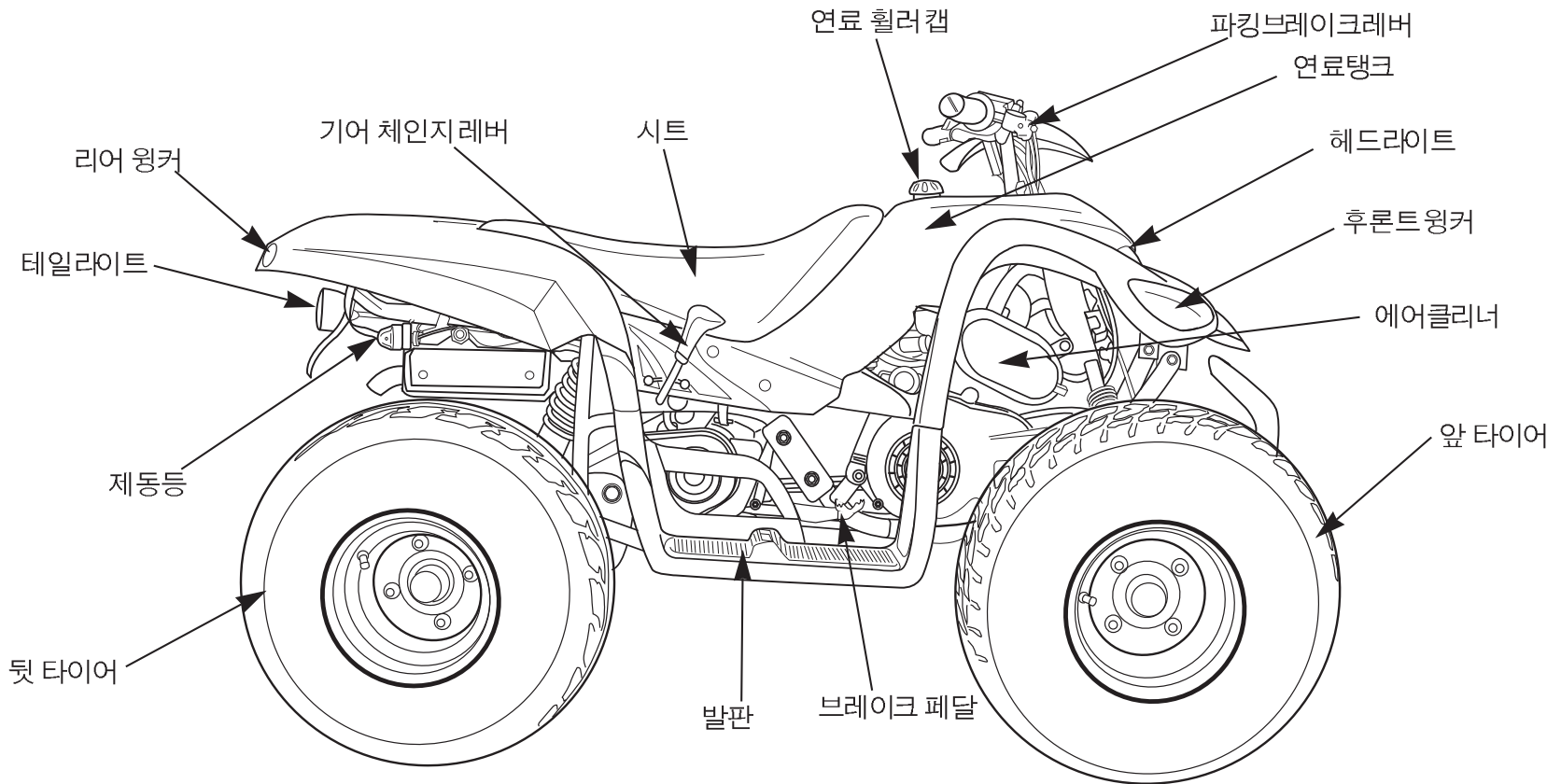

각부명칭

차량 우측면 (AT100D도로주행가능)

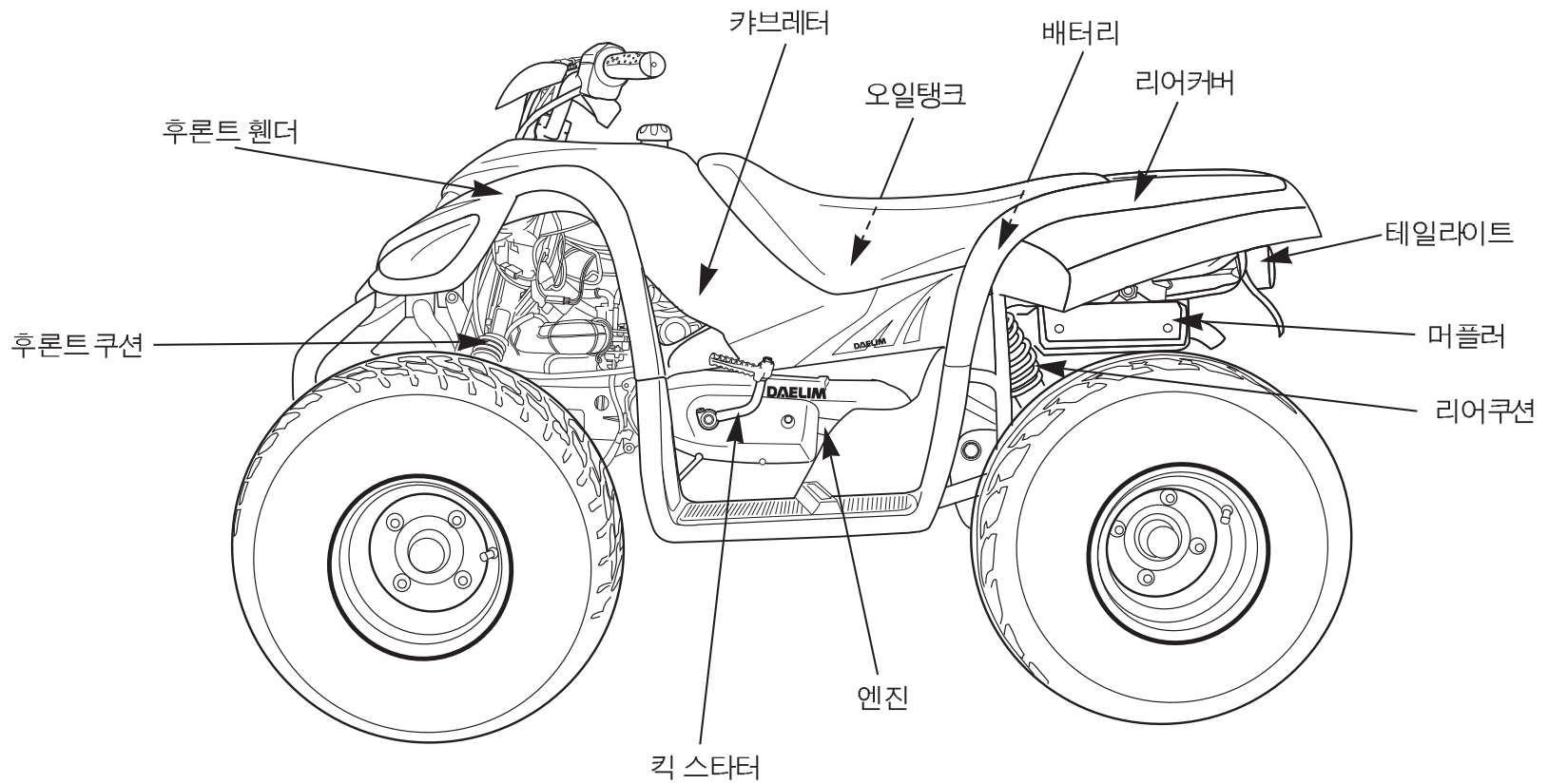

각부명칭

차량 우측면 (AT100R도로주행불가)

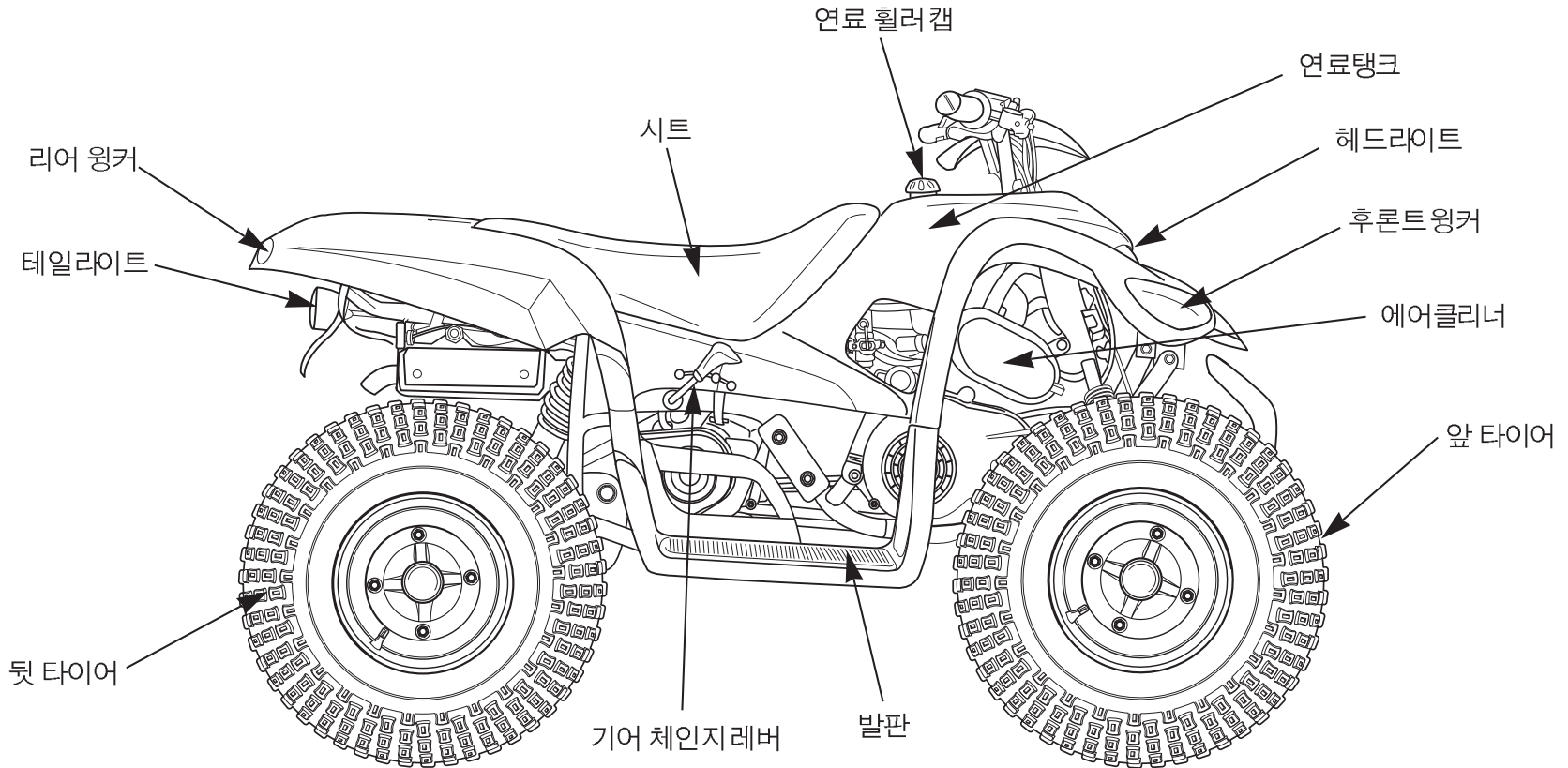

각부명칭

차량 우측면 (AT100R도로주행블가)

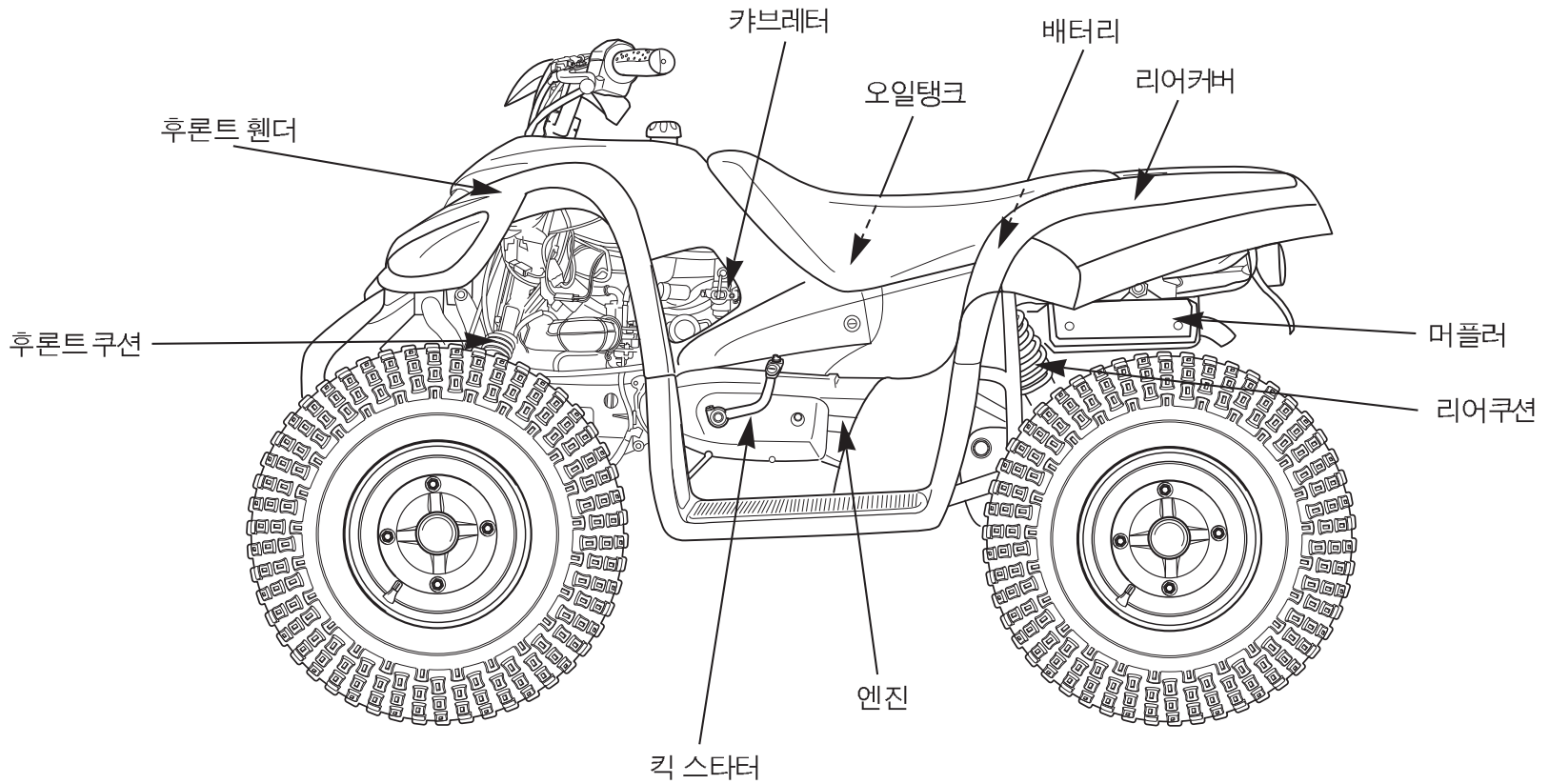

각부명칭

핸들부, 리어부 (AT100D/AT100R)

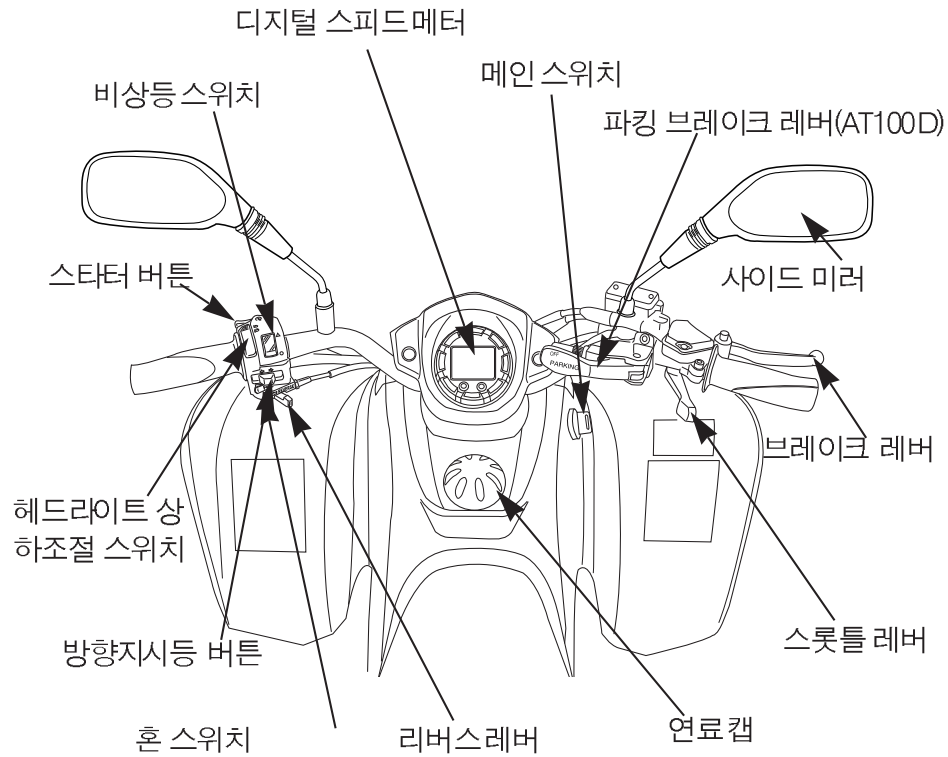

[AT100D]

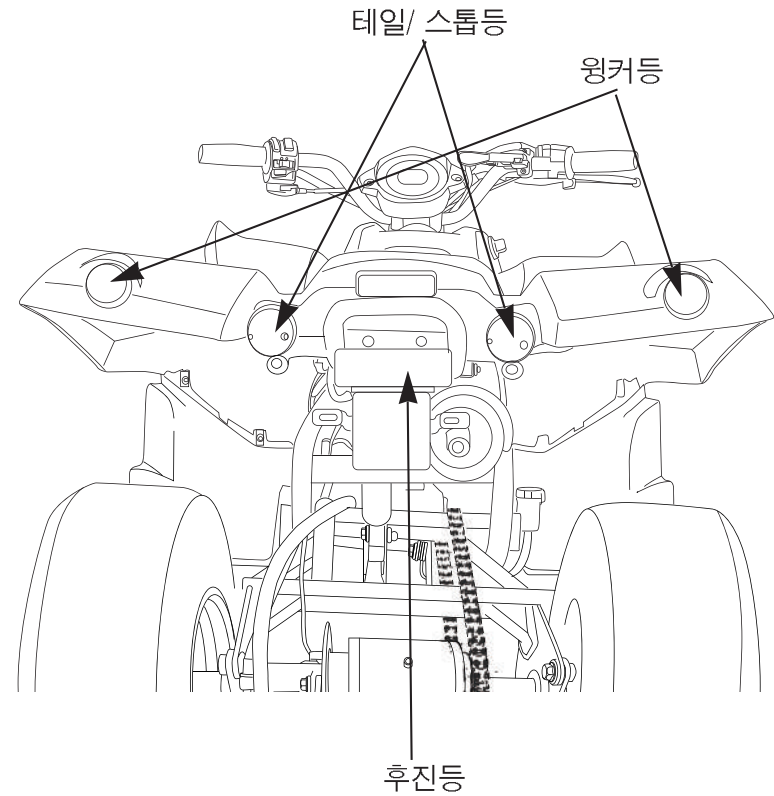

차대번호

차대번호(후레임 번호)는 부품을 주문할때나 차량의 등록 절차시 필요합니다.
또, 차량을 도난당했을 경우 차량을 수배하기 위해서도 필요하므로 별지에 기록하여 차량과 별도의 장소에 보관하시기 바랍니다.

[차대번호(후레임번호)]

차량앞쪽(전륜축 부위)후레임에 타각되어 있습니다.

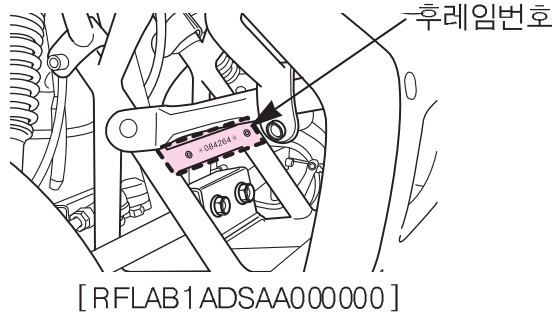

[엔진번호]

엔진의 크랭크 케이스 상부에 타각되어 있습니다. (시트를 열고 보십시오.)

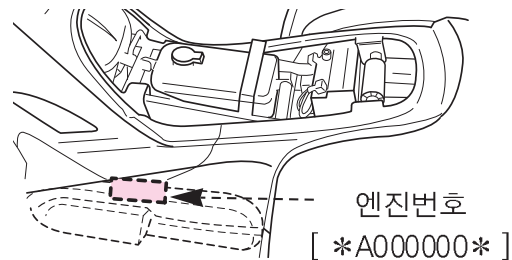

[인증라벨]

인증라벨은 차량 앞쪽 왼쪽 하단에 부착되어 있습니다.

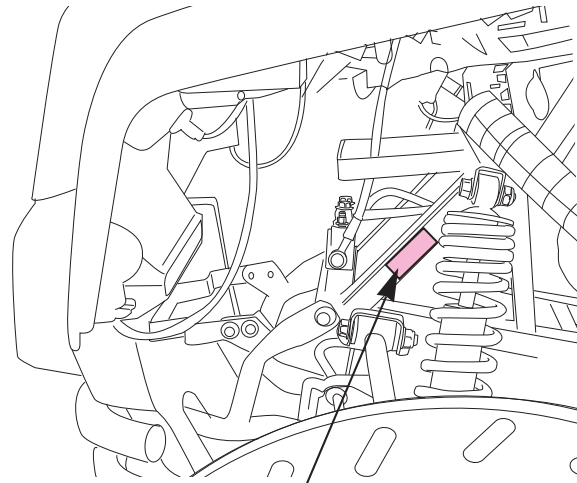

최초제작자:HER CHEE CO.,LTD 차명: AT100D
수입자명:대림자동차공업(주) 차량총중량:200kg

적차시(kg)	타이어	공기압	림
전축중 90	175/75-8	5psi	AT 8x5.5
후축중 110	205/65-8	5psi	AT 8x7

이 자동차는 대한민국 자동차관리법령에 적합하게 제작되었습니다.

차대번호 ; RFLAB1NDS? 2?????
차 종 : 이륜자동차 제작년도 2014

취급요령

미터보는법 · 사용법

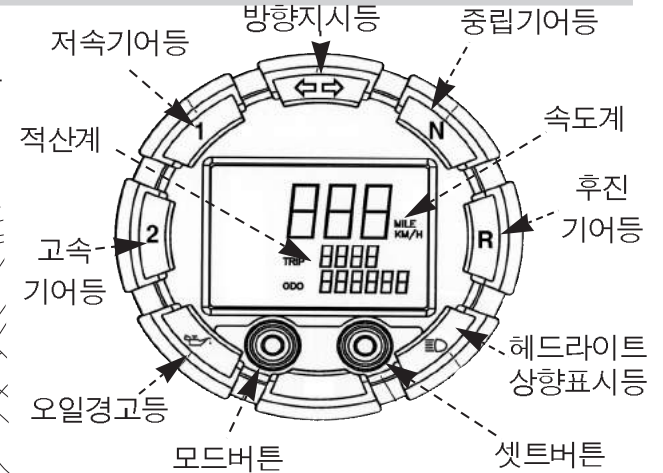

속도계

주행중 속도를 표시합니다.

[적산계]

주행간 거리를 나타냅니다.

TRP는 일일주행거리, ODO는 누적주행 거리를 나타냅니다.

[고속/저속 단수 표시등]

고속은 2로 표시되고, 저속은 1로 표시 됩니다.

표시등

[헤드라이트 상향표시 등]

헤드라이트가 점등된 상태에서 상향으로 되어 있을 때 미터의 표시 등이 점등 됩니다.

[후진기어등]

기어의 위치가 후진에 있을 때 점등 됩니다.

취급요령

스위치사용법

[중립 기어등]

기어의 위치가 중립에 있을때 점등됩니다.
시동시에는 기어의 위치가 중립에 있어야 안전합니다.

[고속 기어등] (숫자2)

기어의 위치가 고속모드위치에 있을 때 점등됩니다. 일반적인 주행모드입니다.

[저속 기어등] (숫자1)

기어의 위치가 저속모드위치에 있을 때 점등됩니다. 오르막길등 큰힘이 필요한 경우의 주행모드입니다.

[방향지시등]

방향전환 스위치를 작동했을 때 점등됩니다.

버튼

[모드버튼]

스피드 미터의 단위 표시모드를 변경할때 사용합니다. Km/h ↔ MILE/h)

[셋트버튼]

일일 적산계를 리셋할때 사용합니다.
(3초간 누르고있으면 0이 됩니다)

메인 스위치

메인 스위치는 전기 회로의 연결 및 차단 작동을 조작합니다.

키의 위치	작 용	키의 탈착
ON	•시동	키 안빠짐
OFF	•시동 꺼짐	키 빠짐

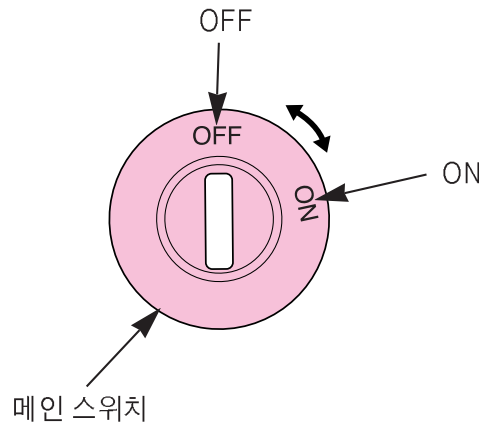

⚠ 경고

- 주행중에 메인스위치의키를 조작하지 마십시오. 메인스위치의 키를 "OFF"위치로 하면 전기계통이 작동되지 않아시동꺼짐 및 등화장치 작동불가에 의한 추돌, 전복사고 등으로 인해 사망 또는 중대한부상을 입을 수 있습니다.

⚠ 주의

- 차를 주차하고 떠날때는 키를 반드시 뽑아서 보관해 주십시오.
- 엔진을 끈 상태에서 스위치를 "ON" 상태로 방치하면 배터리 방전의 원인이 됩니다.
- 메인키는 금속계 키홀더 또는 여러개의 키를 같이 끼워 사용하지 마십시오. 주행중 키홀더와 다른 키가주변 커버등에 흠집을 낼수 있습니다.
(키홀더는 형겔 또는 피혁 제품을 권합니다.)

스타터 버튼

메인 스위치 키를 "ON"으로 하고리어 브레이크 레버를 잡은 상태에서 스타터버튼을 누르면 엔진 시동이 걸립니다.
(시동이 걸리지않을 경우 약 10초 정도 경과후 다시 버튼을 눌러 주십시오.)



취급요령



스위치사용법

⚠ 주의

- 스타터버튼을 연속적으로 누르지 않도록 하십시오. 전력이 많이 필요하기 때문에 배터리가 방전될 우려가 있습니다.
- 후론트나 리어 브레이크 레버를 잡지 않으면 엔진은 시동되지 않습니다.
- 시동이 걸린 상태에서는 브레이크 레버를 잡고 스로틀 레버를 누르지 마십시오. 변속기 조기열화로 인해 성능이 떨어질 수 있으며, 갑자기 브레이크를 놓았을 때에는 급출발로 인한 사고가 발생할 수 있습니다.

비상등 스위치

비상등 스위치는 주행중 위급한 상황이 발생할 경우 사용합니다.

작동 위치	작 용
	• 방향지시등 전체 점멸 위급상황에서 비상등으로 위험을 알릴 때 사용합니다.
	• 비상등이 꺼집니다.

비상등 스위치

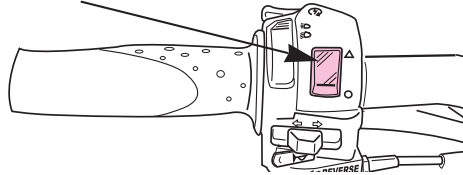



헤드라이트 상하조절 스위치(딴머 스위치)

헤드라이트 스위치가 작동되고 있는 상태에서 빔의 각도를 조정합니다.

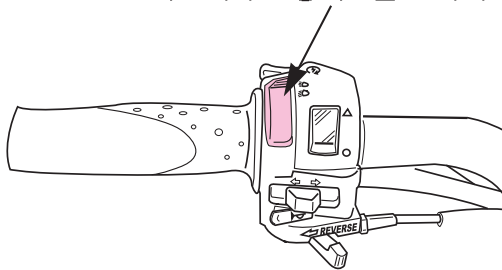
헤드라이트 상하조절 스위치



작동 위치	작 용
 (하향등)	• 일반 주행시 사용하는 주모드이며 가까이 비출 때 사용합니다.
 (상향등)	• 멀리 비추고 싶을 경우 사용 합니다.

⚠ 주의

- 상향등 사용은 대향차 또는 앞차의 안전 운전
에 방해가 안 될 경우에는 사용합니다.

혼 버튼

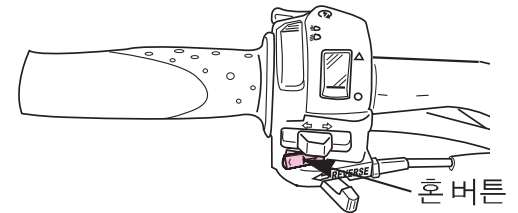

메인스위치가 "ON"일 경우 혼 버튼을 누르면
경적음이 울립니다.

방향 지시등 버튼

방향 지시등을 작동할 때 사용합니다.
왼쪽이나 오른쪽으로 밀면 방향지시등이 켜
지면서 스위치는 가운데로 복귀합니다.
스위치를 끌 때에는 가운데에서 눌러 주면 꺼
집니다.

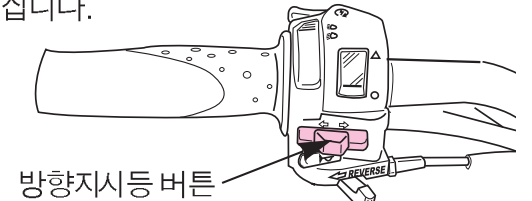

취급요령

장비사용법

주차 브레이크 장치 (AT 100R, 도로주행불가)

주차브레이크는 주차할때나 시동을걸때 사용
합니다.

전륜 주차 브레이크장치

전륜 브레이크 록크 노브

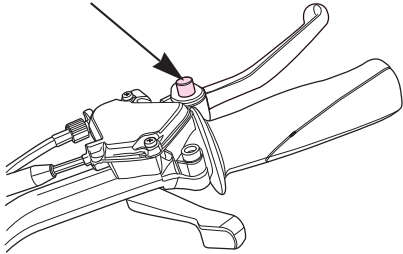

[거는 방법]

① 브레이크 레버를 힘껏 잡습니다.

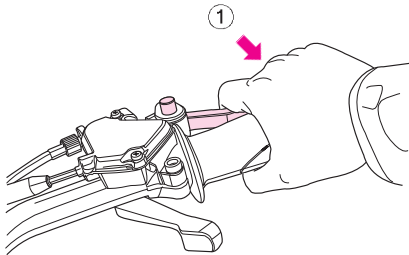

② 브레이크 록크 노브를 화살표 방향으로 눌러
넣습니다.

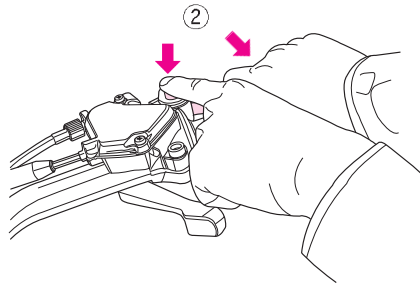

③ 브레이크 레버를 놓으면 전륜은 록크
됩니다.

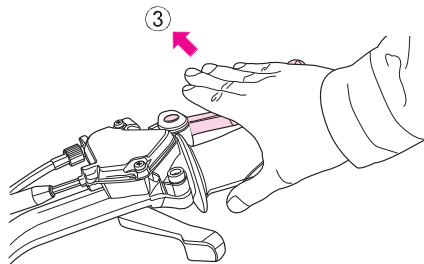

[푸는 방법]

① 브레이크 레버를 강하게 잡으면 자동적으로
록크노브가 풀립니다.

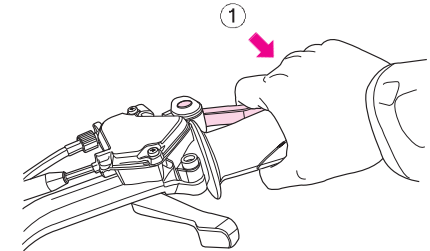

② 브레이크 레버에서 손을 떼면 전륜 록크가
풀립니다.

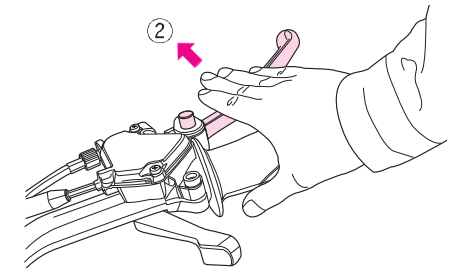

취급요령

장비사용법

후륜 주차 브레이크 장치

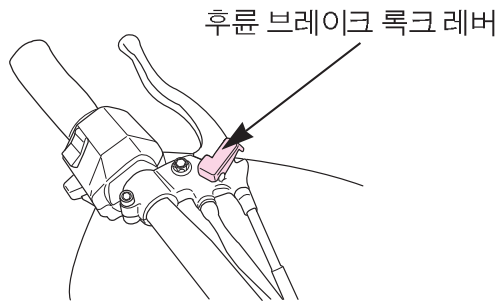

[거는 방법]

- ① 브레이크 레버를 힘껏 잡습니다.
- ② 브레이크 록크 레버를 화살표 방향으로 움직여 브레이크 레버의 홈에 끼웁니다.
- ③ 브레이크 레버를 놓으면 후륜은 록크됩니다.

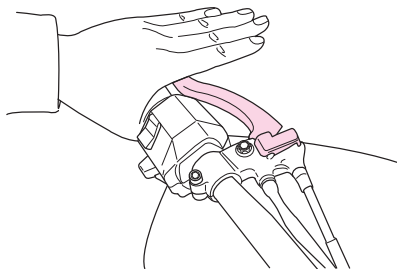
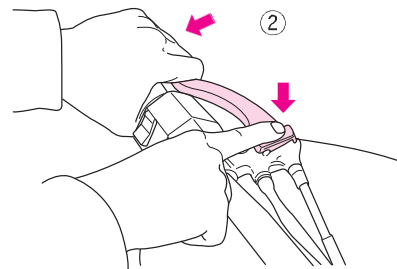
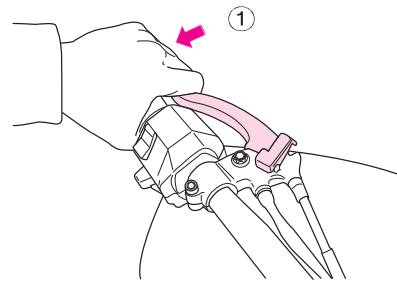

[푸는 방법]

- ① 브레이크 레버를 강하게 잡으면 자동으로 록크 레버가 풀립니다.
- ② 브레이크 레버에서 손을 떼면 후륜 록크가 풀립니다.

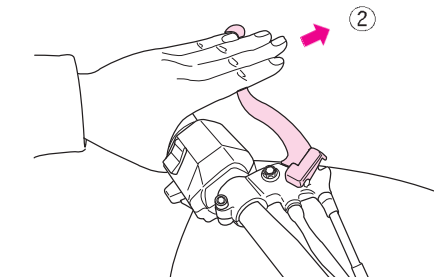
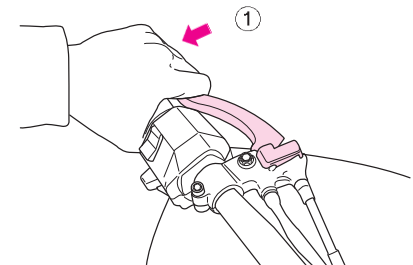

⚠ 주의

- 후륜 브레이크의 유격조정이 정확하게 되어 있지 않으면 록크되지 않습니다. 후륜 브레이크의 유격 조정 방법은 후륜 브레이크 레버의 유격 조정 (P.42)을 참조하여 주시기 바랍니다.

취급요령

장비사용법

주차 브레이크 장치 (AT 100D, 도로주행용)

주차 브레이크는 주차할때나 시동을 걸때 사용합니다.

• 거는방법

주차브레이크 레버를 「ON」 방향으로 끝까지 밀어 주십시오.

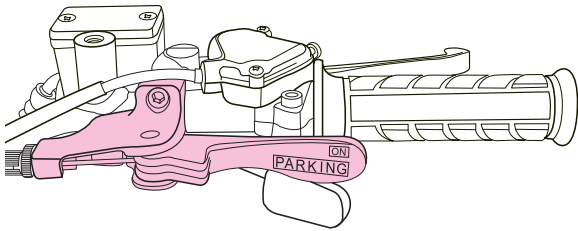

• 푸는방법

주차브레이크 레버를 「OFF」 방향으로 끝까지 당겨 주십시오.

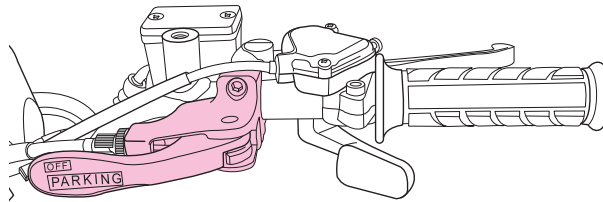

⚠ 주의

• 주차브레이크를 작동시킨 상태에서 운행하면 브레이크 과열, 주차 브레이크 라이닝의 과도한 마모의 원인이 될 수 있으며 차량에 중대한 결함이 발생할 수 있습니다.

⚠ 경고

• 본 차량에 지식이 없는 사람 또는 유아나 어린이가 주차브레이크를 해제 시킬 경우 주,정차 상태에 따라 사고 위험성이 있으며, 주행중에 작동시킬 경우에는 브레이크 과열 또는 사고가 유발 될 수도 있습니다.

연료주입

연료 주입시 연료 탱크캡을 시계 반대 방향으로 돌려서 열고 연료를 주입한 후 탱크캡을 시계 반대 방향으로 돌려 단단히 잠급니다.

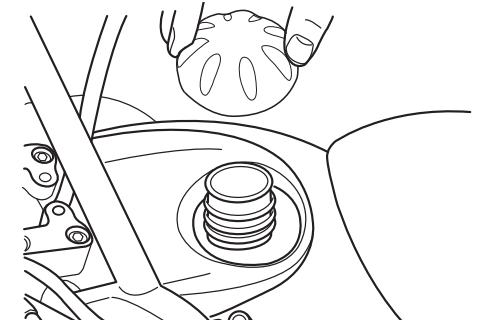

연료는 탱크 주입구 하단보다 위쪽으로 올라오지 않도록 해야 합니다.

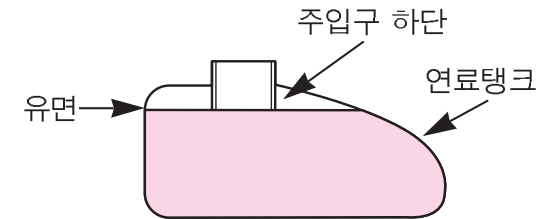

사 용 연 료	가솔린(휘발유)
연료탱크용량	4.5 L

취급요령

장비사용법

⚠ 주의

- 주유는 반드시 엔진시동을 끄고 화기엄금 상태에서 하여 주십시오.
- 가솔린을 연료탱크 주입구 내부상면이상으로 넣으면 가솔린이 넘쳐나올 수 있으며, 전기쇼트시에는 화재가 발생할 수 있습니다.
- 가짜가솔린을 사용하지 마십시오. 가짜가솔린은 엔진에 심각한 손상을 초래하며, 시동불량의 원인이 되기도 합니다.
- 연료탱크에 오일이나 물을 주입하게 되면 시동이 걸리지 않으므로 주의하여 주시기 바랍니다.
- 연료호스 노화에 의한 파열로 연료가 누출되면, 쇼트등이 발생할 경우에 화재로 인해 화상을 입을 수 있으므로 정기적으로 점검하시기 바랍니다.
- 연료를 말통등에 장기 보관할 경우 연료가 변질되어 카브레터의 막힘, 연료탱크의 부식으로 시동불량이 발생할 수 있습니다. 만약, 연료를 장기보관하고자 한다면, 연료 보관용 말통을 사용하여야 합니다.
- 연료주입시 주유기를 너무 세게 작동시키지 마십시오. 이로 인해 연료가 부딪혀 튀어 나올 수 있으며, 주위에 인화물질이 있을시에 화재가 발생할 수 있습니다.

연료 콕크

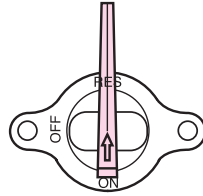

위 치	작 용
ON	• 연료가 공급됩니다. (일반 주행시에는 “ON”의 위치에 맞춥니다.)
OFF	• 연료가 공급이 중단됩니다. (주행하지 않고 주차시에는 “OFF”의 위치에 둡니다.)
RES (RESERVE)	• 예비 연료가 공급됩니다. “ON”으로 주행중 연료가 떨어지면 이 위치로 하시고 즉시 연료를 보충하여 주십시오. 연료 보충후에는 반드시 콕크 레버를 “ON”의 위치로 바꿔 주십시오.

⚠ 주의

- 연료콕크에서 연료가 새는지 정기적인 점검을 하여 주시기 바랍니다. 만약 누출하게 되면 전기 쇼트시 화재가 발생할수 있습니다.

취급요령

장비사용법

시트 / 공구함

엔진오일 주입 및 배터리 교환 등을 위해서는 시트를 분리해야 합니다.

[분리방법]

- ① 차량뒷부분에 있는 시트 캐치 버튼을 당기면 시트캐치가 해제됩니다.

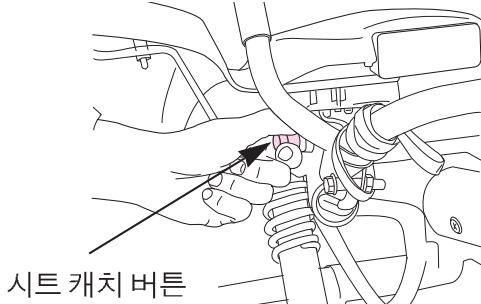

- ② 시트를 뒤로 당겨서 시트 후크가 빠지도록 한 후 시트를 분리합니다.

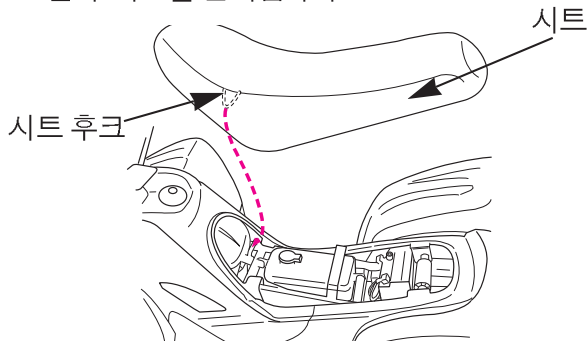

- ③ 조립은 분해의 역순으로 합니다.

[공구보관]

시트아래에는 공구 보관용 후크와 고무링이 있습니다. 여기에 공구를 끼워서 공구를 보관합니다.

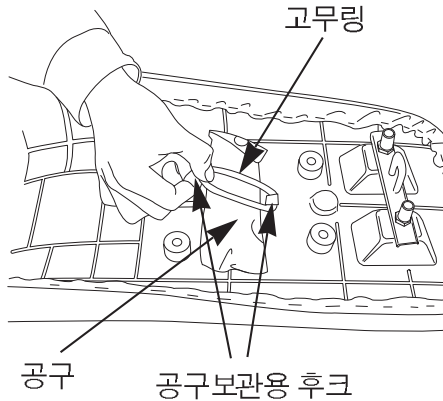

앞/뒤 쿠션 어저스트

리어 쿠션은 승차자의 중량에 맞게 어저스트를 조정하여 승차감을 향상시킬 수 있습니다.

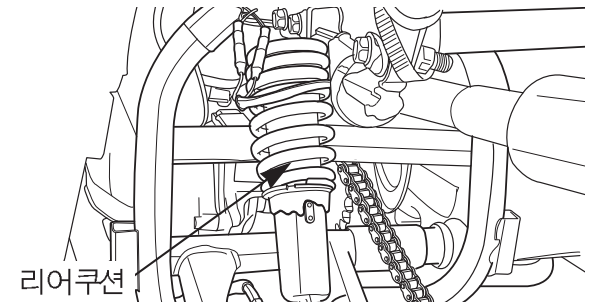

[조정방법]

- ① 차량을 평평한 곳에 주차시킨 후 주차 브레이크를 잠급니다.
- ② 어저스트 렌치를 어저스트 홈에 끼워 돌리면 서 단수를 조정합니다.

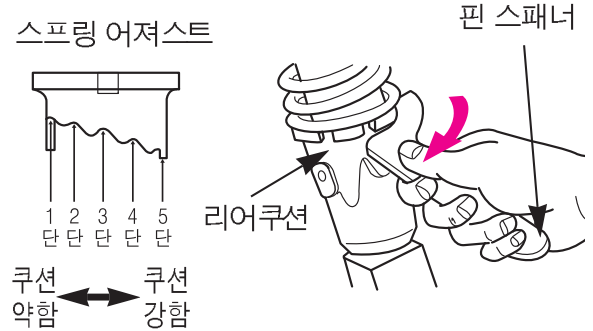

취급요령

정확한 운전조작

시동전 점검

- 엔진 시동을 걸기 전에 연료량 등의 점검을 하여 주십시오.
- 원격 엔진 스톱 스위치의 캡이 끼워져 있어야 합니다.
- 연료 콕크가 “ON”의 위치에 있어야 합니다.
- 기어 변속레버가 “중립”의 위치에 있어야 합니다.
- 엔진 시동시에는 브레이크를 항상 잡습니다.
- 구입초기에 길들이기 운전을 하시면, 차의 수명이 연장됩니다.
- 차량구입 후 1개월 이내에 급가속, 급정지 운전을 하게 되면 엔진에 무리를 주어 엔진 수명을 단축 시킬 수 있으므로 정속주행을 하여 주십시오.

⚠ 주의

- 급발진을 방지하기 위해 시동시에는 반드시 주차 브레이크를 록크하거나 브레이크 레버를 확실하게 잡아 주십시오.
브레이크를 잡지 않으면 기어가 들어가 있거나 클러치계통의 고장시 차량이 급발진 되어 충돌, 전복으로 인한 부상 및 타인에게 부상을 입힐 수 있습니다.

- 시동을 걸기 전에 오일량을 확인하여 오일이 조금밖에 남아 있지 않을 때는 신속하게 당사 순정오일인 모텍스 2오일을 보충하여 주십시오.
모텍스 2 오일의 보충없이 계속 주행하게 되면 엔진이 조기마모되거나 소착될 수 있으며, 이로 인해 급정지시 전복 또는 추돌사고가 발생할 수 있습니다.

엔진시동법

[스타터 모터로 시동걸기]

- ① 풋 브레이크 페달 또는 브레이크레버를 잡아 주차 브레이크를 걸어 주십시오.
- ② 메인 스위치를 “ON”으로 합니다.

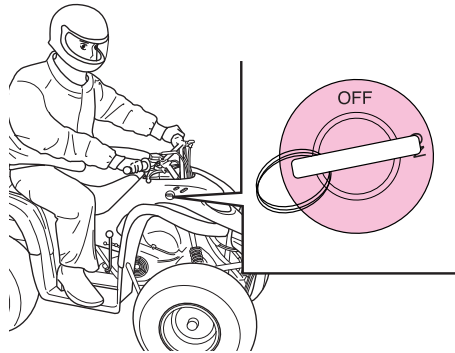

- ③ 기어 변속레버를 중립의 위치로 합니다.

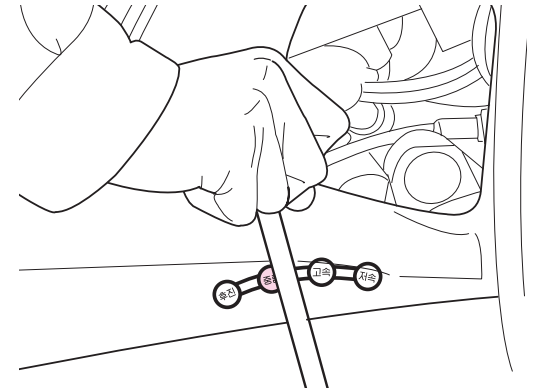

- ④ 스타터 버튼을 눌러 시동을 겁니다.
스타터 버튼

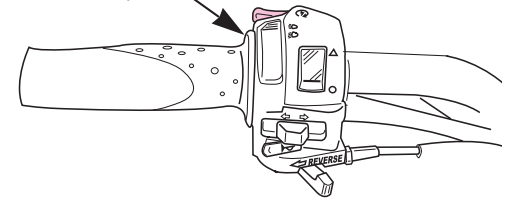

- ⑤ 엔진이 냉각(아침 또는 겨울, 장시간운행을 하지 않은 경우)되어 있는 경우는 엔진 시동이 걸린 상태로 잠시 유지하여 엔진을 따뜻하게 합니다.(난기 운전)
- ⑥ 주차 브레이크를 해제 합니다.
이때 차량이 움직이지 않도록 브레이크 레버는 잡고 있어야 합니다.

취급요령

정확한 운전조작

[킥 스타터로 시동걸기]

- ① 주차브레이크를 걸어 주십시오.
- ② 메인 스위치를 “ON”으로 합니다.
- ③ 기어 변속레버를 중립의 위치로 합니다.

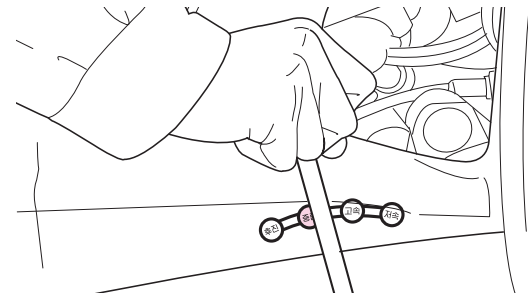

- ④ 킥 페달을 강력하게 밟아 시동을 겁니다.

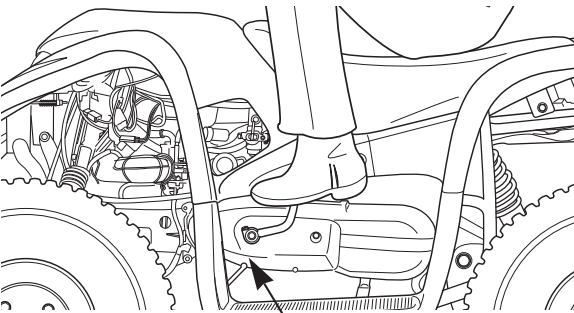

킥스타터 암

- ⑤ 엔진이 냉각(아침 또는 겨울, 장시간 운행 후) 하지 않을 경우(되여 있는 경우는 엔진 시동이 걸린 상태로 잠시 유지하여 엔진을 따뜻하게 합니다.(난기 운전))

- ⑥ 주차브레이크를 해제합니다.
이때 차량이 움직이지 않도록 브레이크 레버는 잡고 있어야 합니다.

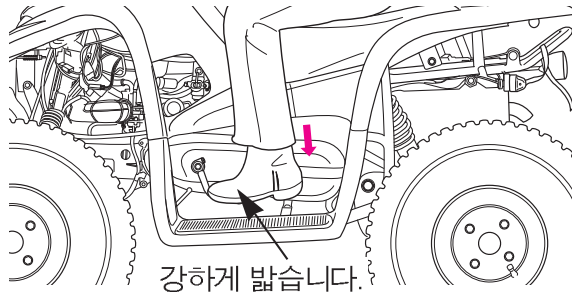

⚠ 주의

- 스타터 버튼과 킥 스타터 페달을 동시에 사용하지 마십시오.

기어 변속법

기어변속은 기어변속 레버를 움직여서 조작합니다.

- 변속은 스로틀 레버를 원위치 한 상태에서 해야합니다.
- 기어변속 레버는 가볍게 손으로 움직여서 “찰가닥”하고 반응이 있을 때까지 확실하게 조작하여야 합니다.
무리하게 조작하면 변속기구 고장의 원인이 됩니다.

[기어 조작법]

- ① 정지시 및 시동을 걸 때는 기어가 중립의 위치에 있어야 합니다.
- ② 일반주행 출발시는 중립위치에서 앞으로 움직여 주행모드로 변속합니다..
- ③ 오르막길 등 큰힘이 필요할 경우 정지후 스로틀 레버를 원위치한 상태로 주행모드위치에서 변속레버를 앞으로 움직여 저속모드로 변속합니다.
- ④ 후진시는 차량이 완전히 정지된 상태에서 리버스레버를 왼쪽으로 작동한 상태에서 “후진”의 위치로 변속레버를 위치한 후 차량뒤를 잘 관찰하면서 후진합니다.

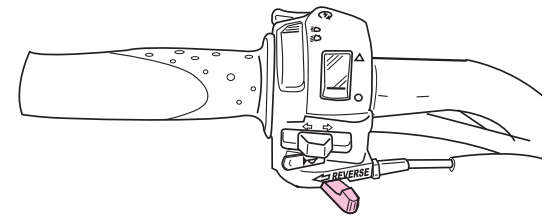

리버스 레버

취급요령

정확한 운전조작

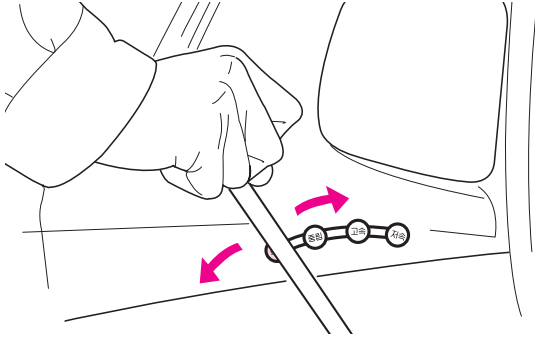

⚠ 주의

- 주행중 기어변속은 반드시 스로틀 그림을 원 위치로 한 상태에서 하십시오. 만약, 스로틀 레버를 누른 상태에서 그대로 기어 변속을 하게 되면 트랜스 미션이 갑자기 큰 충격을 받아 기어가 제대로 물리지 않게 되어 기어의 조기마모가 발생할 수 있고 움찔하는 현상이 발생되면 주행이 불안정하게 되어 전복사고가 발생할 수 있습니다.
- 후진 기어는 반드시 차량을 정지한 후 작동합니다. 만약 앞으로 주행중에 바로 후진 기어를 조작하게 되면 차량전복사고가 발생할 수 있으며 이로 인한 사망 또는 중대한 부상을 입을 수 있습니다.
- 오르막 길에서 후진기어로 조작할 때는 반드시 주차브레이크를 작동후 하여야만 합니다.

브레이크 사용법

- 브레이크는 전, 후륜을 동시에 사용하여야 합니다.

후륜브레이크

전륜브레이크

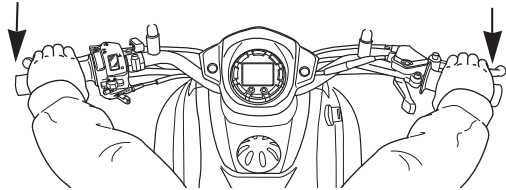

- 불필요하게 급브레이크를 자주 사용하는 습관은 좋지 않습니다.
- 급브레이크, 급핸들 조작은 차량이 미끄러지거나 전도되는 원인이 될 수 있으므로 위험합니다.
- 특히, 우천시 또는 노면이 젖어 있을 경우 급브레이크를 걸면 타이어가 미끄러지고, 옆으로 넘어지기 쉬우므로 위험합니다.

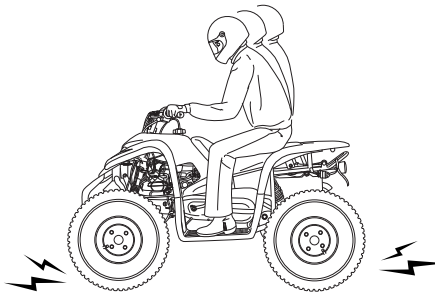

알림

- 통상적으로 제동효과를 잘 발휘하기 위해서는 건조한 노면에서는 앞:7, 뒤:3의 비율로, 빗길이나 미끄러운 노면에서는 앞:6, 뒤:4의 비율로 제동력을 분배하면 제동거리 단축 및 브레이크 수명을 연장시킬 수 있습니다.

[브레이크 페달-AT100D 도로주행가능차량]

- 풋브레이크를 밟으면 전륜/후륜 브레이크가 동시에 제동 됩니다.

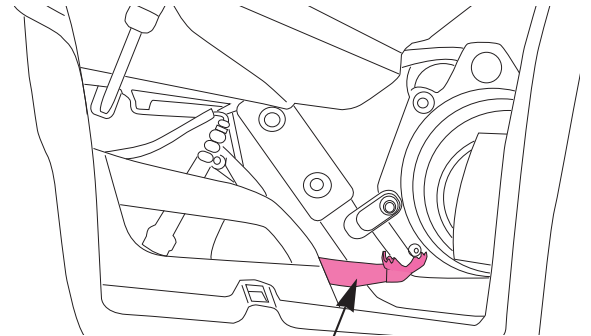

브레이크 페달

취급요령

정확한 운전조작

[엔진 브레이크]

스톱그립을 되돌리면 엔진브레이크가 작동되나, 더욱 강력한엔진 브레이크를 필요로 할때는 기어를 저단 변속해주시시오
 긴 내리막길이나 급한내리막길에서 계속해서 브레이크를 잡고 있는것보다는 반복적인 브레이크 조작과 엔진 브레이크를 병용하는것이 바람직합니다.

⚠ 경고

- 전륜 브레이크나 후륜브레이크가 밀리거나 어느 한쪽 브레이크만을 사용하면 차가 옆으로 미끄러져 전복되어 사망또는 중대한 부상을 입을 수 있습니다.
- 우천 주행이나 노면이 젖어 있는 경우, 급격하게 브레이크를 걸면 타이어가 미끄러져 전복의 원인이 됩니다. 속도를 줄이고 여유있는 브레이크 조작이 바람직합니다.
- 연속적인 브레이크 조작은 브레이크부의 온도상승의 원인이 되며, 브레이크의 효력이 약화될 우려가 있기 때문에 피하여 주십시오.
- 엔진 회전수가 너무 높은 고속상태에서 급격한 기어 저단변속을 하면 엔진의 회전수가 너무 올라가서 엔진 및 미션에 악영향을 미칠뿐 아니라 차체 뒷부분이 흔들리는 원인

⚠ 경고

- 이되며, 이로 인한 전복시 중대한 부상을 입을 수 있습니다.
- 긴 내리막길에서 과도하게 브레이크를 사용하면 페이드 현상에 의한 브레이크 작동 불능이 될 수 있으며, 이로 인한 전복 또는 충돌 사고시 중대한 부상을 입을 수 있으므로, 엔진 브레이크를 최대한 활용하시기 바랍니다.

🔑 알 림

- 페이드(Fade) 현상이란?
 긴 내리막길등에서 브레이크를 과다하게 사용하면 브레이크 슈와 드럼이 마찰하여 고열이 발생하는데 그 상태가 계속되면 슈가 열변화를 일으켜 극단적으로 마찰계수가 낮아지게 되어 제동능력이 떨어지거나 제동 불능이 되는 현상을 말합니다.

주차

- 교통에 방해되지 않는 평탄한 장소에 세웁니다.
- 기어를 중립으로 하고 메인 스위치를 "OFF"로 하여 엔진 시동을 정지합니다.
- 주차브레이크를 채웁니다.
- 휴엘 콕크를 "OFF" 위치로 합니다.
- 경사지, 모래가 깔린 곳, 울퉁불퉁한 곳, 지면이 연약한 곳 등 불안정한 장소에 주차할 수 밖에 없을 때에는 차의 전도나 움직임이 없도록 안전 조치에 충분히 주의해 주십시오.

⚠ 주의

- 교통의 방해나 보행에 방해가 되지 않는 안전한 장소를 선택하여 주차하십시오.
- 머플러는 뜨거우므로 사람이 접촉되지 않는 장소에 세우십시오.
- 비탈길에 차량을 주차하게 되면 전복될 수 있습니다.

점검정비

일상점검(운행전 점검)

차량을 안전하게 사용하고 사고를 미연에 방지하기 위해서는 일상점검(운행전 점검) 및 정기 점검을 필수 실시하십시오. 또한, 차량을 장기간 운행하지 않을 경우라도 정기 점검정비를 하여 주십시오. 구입시 판매전 점검과 1개월 주행후 무료점검을 받으십시오.

1개월 무료 점검은 당사 지정 서비스점에서 받으시기 바랍니다.



알림

• 일상점검 (운행전 점검)은 차량을 사용하는 사람이 1일1회 운행하기 전에 실시하는 점검입니다.

- 전날주행시 의심나는 곳
- 연료량
- 브레이크 (유격)
- 타이어 (공기압, 균열, 손상, 이상마모, 금속파편, 돌등의 이물질, 홈의 깊이 등)
- 드라이브 체인 (유격, 손상)
- 엔진 오일 (양, 누출)
- 램프류 작동상태
- 스로틀 레버의 작동상태
- 엔진의 시동성
- 저속, 가속의 상태

자세한 내용은 점검표(P.65)

전날 주행시 의심나는 곳 점검

- 전날 또는 종전 운행시 이상한 곳이 없었습니까? 있었다면 반드시 점검 또는 수리를 하신 후에 운행하시기 바랍니다.

연료량 점검

연료가 목적지까지 주행하는데 충분한 양인지를 확인합니다.

연료주입은 34페이지를 참조하십시오.

브레이크 점검

[전륜, 후륜 브레이크 점검]

브레이크 레버는 적당한 유격이 필요합니다.

브레이크 레버를 손으로 저항이 느껴질 때까지 당겨서 레버 선단부의 유격량이 규정의 범위에 있는지를 확인합니다.

만약, 브레이크 레버의 유격이 적당하지 않거나 잡아당기는 감이 헐겁게 느껴질 경우는 이상이 있는 것이므로 지정서비스점에 문의하여 주시기 바랍니다.

브레이크 레버 유격

10~20 mm

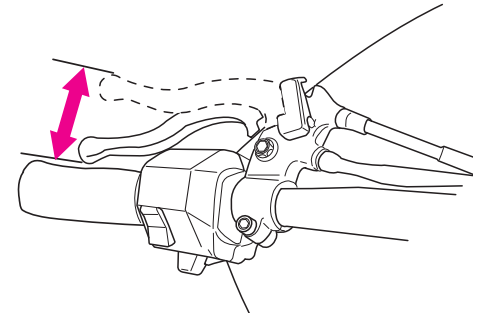

(후륜 브레이크)

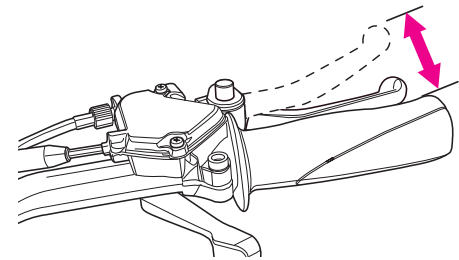

(전륜 브레이크)

점검정비

일상점검(운행전 점검)

[유격 조정]

전륜

- 전륜 브레이크의 유격조정은 전륜 브레이크 어저스터로 조정합니다.

① 록크너트를 풀고 어저스터를 돌립니다.

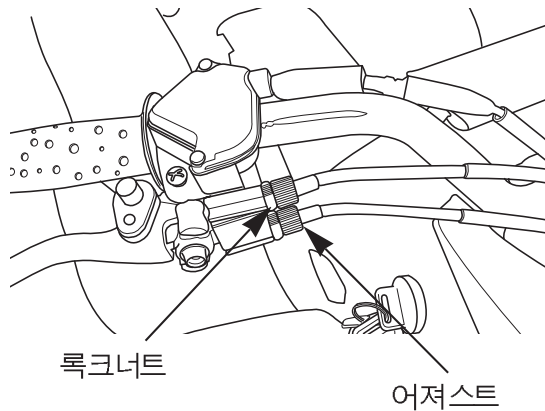

② 어저스터를 조정후에는 록크너트를 조입니다.

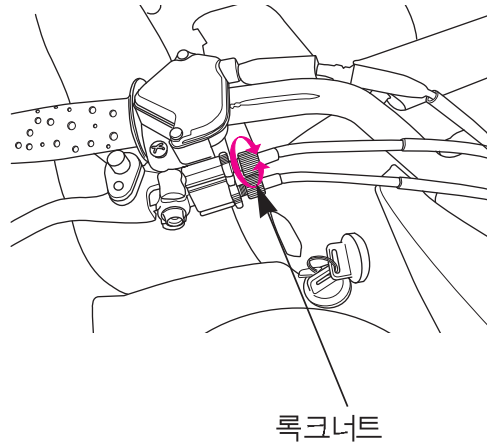

③ 조정후, 브레이크 레버를 손으로 저항이 느껴질때까지 끌어당겨 레버선단의 유격이 규정범위 안에 있는지를 다시 확인합니다.

후륜

- 후륜 브레이크의 유격조정은 후륜 브레이크 어저스트 너트를 돌려서 조정합니다.

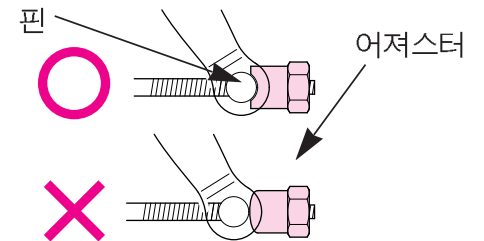
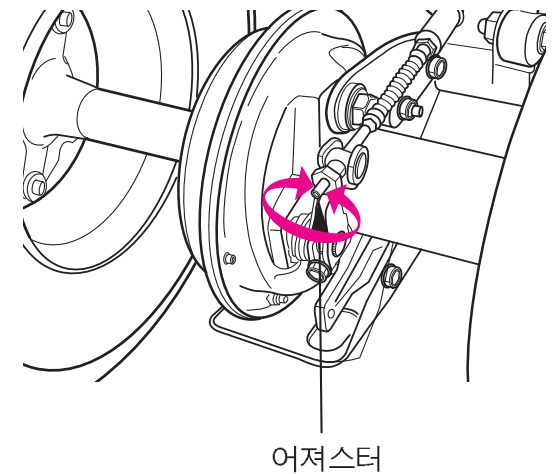

점검정비

일상점검(운행전 점검)

⚠ 주의

- 브레이크 유격이 많으면 정지거리가 길어지거나 브레이크 반응시간이 늦어져 사고로 이어질 수 있으며 유격이 적으면 정지거리는 짧아지나 브레이크 드럼에 대한 브레이크 슈의 마찰력이 저하되어 드럼과 슈의 손상을 초래할 수 있으므로 반드시 규정된 유격을 유지해야 합니다.

[브레이크 페달 점검 (AT100D)]

- 브레이크 페달을 손으로 저항이 느껴질 때까지 눌러서 페달 선단부의 유격량이 규정의 범위에 있는가를 확인한다.

브레이크 페달 유격	10~20 mm
------------	----------

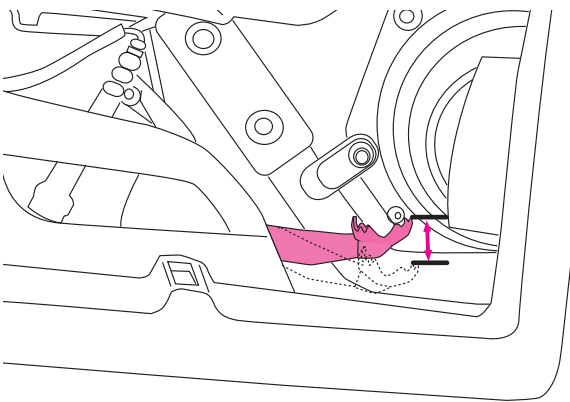

브레이크 액의 점검

평평한 곳에 핸들을 수평으로 한 후 점검합니다. 액면이 하한선(MIN) 이상에 있는지를 점검하십시오.

만일 액이 현저히 감소할 경우 브레이크 계통의 누유라고 생각할 수 있습니다. 브레이크 호스 및 브레이크 호스 체결부 관련 부품에 대해 누유점검을 해주십시오.

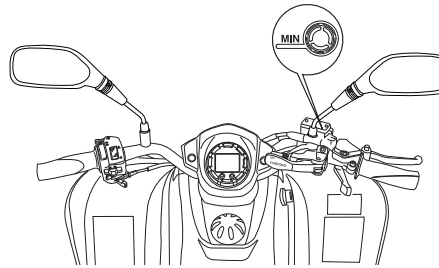

(전륜 브레이크)

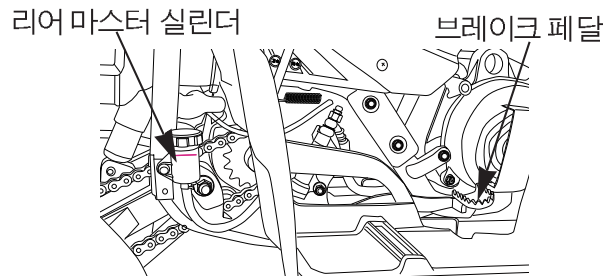

(전륜/후륜 브레이크)

⚠ 주의

- 브레이크액이 현저히 규정선보다 감소되었을 때에는 제동력이 저하되어 사고가 발생할 수 있으므로 액점검은 물론 후륜트리어 브레이크 패드의 마모 상태도 점검하시기 바랍니다.
- 브레이크 호스가 열화, 노화 및 타이어 간섭으로 인해 파열되었을 때에는 제동불가로 인해 추돌 사고 등이 발생하여 사망 및 중대한 부상을 입을 수 있으므로 수시로 점검하시기 바랍니다.

주차 브레이크 점검

주차 브레이크 레버「ON」시 가파른 언덕길에서 제동이 되는지 점검하십시오.

주차브레이크레버「ON」시 유격이 많거나 차량이 미끄러지면 지정 서비스점을 방문하여 정비를 의뢰하십시오.

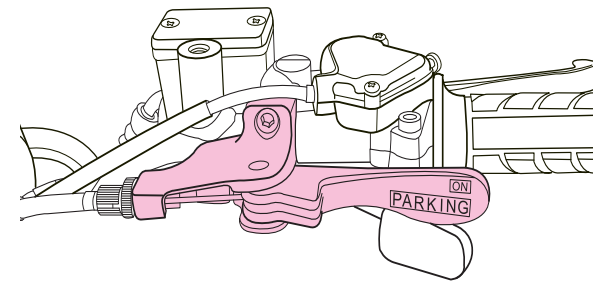

점검정비

일상점검(운행전 점검)

- 조정후에는 브레이크 레버를 손으로 저항이 느껴질 때까지 끌어당겨 레버선단의 유격이 규정범위 안에 있는가를 다시 확인합니다.

⚠ 주의

- 브레이크 조정후 어저스터의 “ㄴ”부가 정확하게 결합되었는지 확인합니다. 정확하게 결합되지 않을 경우 주행중 브레이크의 유격이 변하여 브레이크 작동불량에 의한 사고가 발생할 수 있습니다.
- 브레이크 유격이 현저히 감소되었을 때에는 브레이크 슈의 상태를 점검하시기 바라며 필요할 때에는 신품으로 교환하시기 바랍니다.
- 조정후 휠의 회전이 원활한가를 확인하여 주십시오. 만약, 브레이크 슈가 휠에 간섭되어 회전이 원활치 않으면, 주행중 고착되어 급정지로 인한 추돌전복사고의 위험이 있습니다.

알림

- 장기간 사용으로 차량이 노후되면 림 드럼부의 마모상태에 따라 브레이크 슈의 교환시기가 틀려질 수 있습니다.
- 브레이크 슈는 휠을 분해하여 점검하며 라이닝의 두께가 1.5mm 미만이면 교환해야 합니다.

타이어 점검

[공기압의 점검]

공기압의 접지부 상태를 보고 공기압이 적당한가를 점검합니다. 타이어 접지부의 상태가 이상이 있을 경우에는 공기압계이기로 점검하고 규정 공기압으로 조정하여 주십시오. 공기압은 타이어가 주행전 상온에서 측정해 주십시오.

[타이어의 공기압]

타이어 공기압	0.35kgf/cm ²
---------	-------------------------

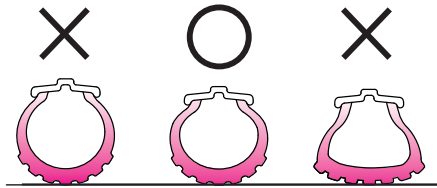

⚠ 주의

- 공기압이 적으면 핸들이 무겁거나 떨릴 수 있고, 타이어 바깥쪽 마모가 심하게 되며 연료 과소비의 원인이 됩니다.
- 공기압이 많으면 핸들의 조작은 가벼워 쉬우나 진동이 발생되어 승차감이 좋지 않으며, 타이어 중앙부의 마모가 심하게 될 수 있습니다.

[균열·손상]

타이어 접지면과 측면에 균열과 손상이 없는가를 점검합니다.

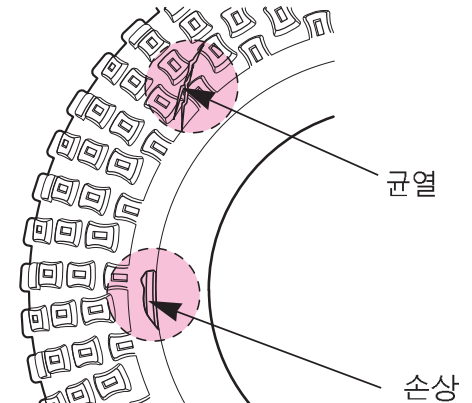

점검정비

일상점검(운행전 점검)

[이상·마모]

타이어의 접지면에 이상 마모가 없는가를 점검합니다.

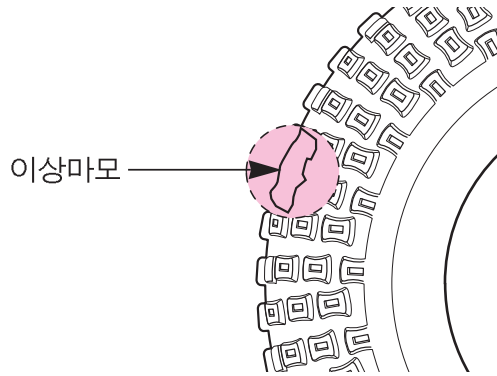

[금속조각·돌 등의 물질]

타이어의 접지면과 측면에 못과 돌 등이 박혀있거나 박혀있던 자국이 있는가를 점검합니다.

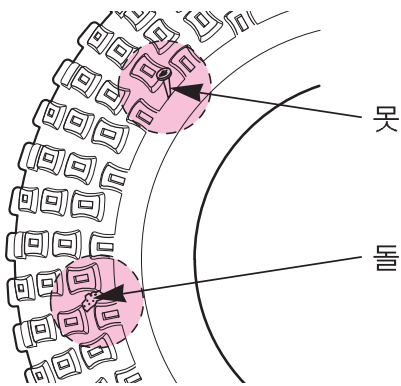

[홈의 깊이]

● 홈의 깊이가 적당한지를 육안 및 자를 활용하여 점검합니다. 이때 홈의 깊이가 3mm만이 되면 타이어를 교환해야 합니다.

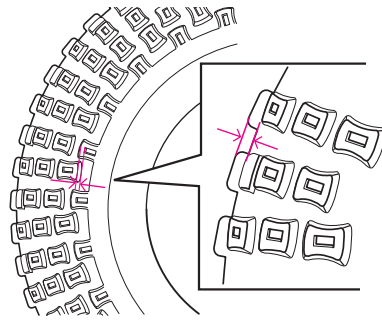

타이어홈의 깊이	3mm 이상
----------	--------

⚠ 주의

- 공기압이 정상 아니고, 타이어에 균열, 손상 및 이상마모가 있으면 핸들이 흔들리거나 펑크가 발생되어 전복으로 인한 중대한 부상을 입을 수 있습니다.
- 많이 노후되었거나 타이어 홈의 깊이가 3mm 미만의 타이어는 마찰력의 감소로 미끄러질 수 있으므로 사용하여서는 안 됩니다.

⚠ 주의

- 이 차는 튜브레스 타이어가 장착되어 있으므로, 타이어 교환시에는 반드시 튜브레스 타이어를 장착하여 주시기 바라며, 펑크 발생시에는 당사 지정서비스점에 문의하여서 조치를 받으시기 바랍니다.
- 규격에 맞지 않는 타이어를 장착하게 되면 차체 간섭에 의한 마모로 펑크가 발생할 수 있으며, 이로 인한 차량 전복시에 중대한 부상을 입을 수 있습니다.
- 엔진 오일 주입시 오일이 흘러 타이어에 묻게 되면 주행시 미끄러져 전복사고 발생 및 제동불량으로 인한 충돌사고가 발생할 수 있습니다.
- 폐 타이어를 지정된 장소에 버리지 않으면 환경을 오염시켜 법의 제재를 받을 수 있습니다.

점검정비

일상점검(운행전 점검)

드라이브 체인 점검

- 드라이브 체인의 유격이 규정의범위 안에 있는가를 점검하여, 규정의범위를 초과할 경우에는 유격을 조정합니다. (운전자미 탑승시)

드라이브 체인 유격	20~30 mm
------------	----------

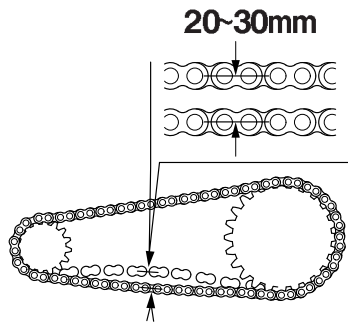

[유격 조정방법: AT100R]

- ① 리어 브레이크 패널의 헥스볼트 4개를 풉니다.
- ② 록크너트를 풀고 체인어저스터를 돌려서 유격을 조정합니다.
- ③ 록크너트를 조이고 헥스볼트 4개를 조입니다.
- ④ 드라이브 체인의 유격이 규정의범위 안에 있는가다시 점검합니다.

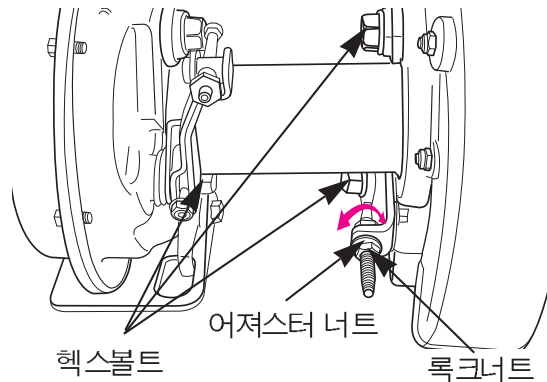

[유격 조정방법: AT100D]

- ① 리어 브레이크 패널의 좌우 헥스볼트 4개를 풉니다.
- ② 록크너트를 풀고 체인어저스터를 돌려서 유격을 조정합니다.
- ③ 록크너트를 조이고 헥스볼트 4개를 조입니다.
주의 : 좌우 어저스터 유격을 동일하게 조정한다.
- ④ 드라이브 체인의 유격이 규정의범위 안에 있는가다시 점검합니다.

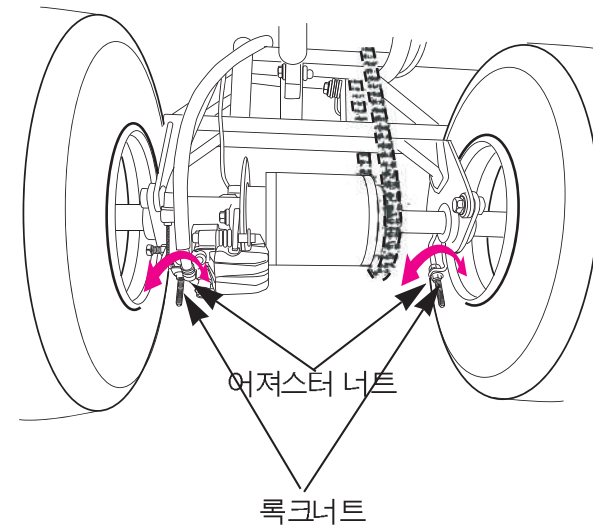

⚠ 주의

- 드라이브 체인의 유격이 맞지 않으면 체인이 이탈되거나 절단될 수 있으며, 이로 인해 주행중 급정지, 전복 등이 발생하게 되면 사망 또는 중대한 부상을 입을 수 있습니다.
- 드라이브 체인 유격이 너무 작게 조정되어 있으면 드라이브 스프로킷의 카운터 샤프트 접촉면이 조기에 마모되어 주행중 소음이 발생될 수 있습니다.

점검정비

일상점검(운행전 점검)

[드라이브 체인손상 점검]

- 드라이브 체인의 늘어남과 스프로킷의 손상, 마모를 점검합니다. 롤러의 손상, 핀의 헐거움이 보일 경우는 체인을 교환합니다. 스프로킷이 마모, 손상된 것은 교환합니다. 드라이브 체인의 오일이 마르지 않았나, 먼지, 오물, 흙, 모래 등이 묻어있지 않은가를 점검합니다. 체인이 몹시 더러워져 있을 때는 먼지, 오물 등을 닦아내고 깨끗한 체인에 "기어오일 (SAE #80~90)" 및 "STD구리스"를 발라주십시오.



알림

- 우천시 주행하였을 때에는 바로 세제 등을 사용하여 체인의 오염을 제거하고 충분히 건조시킨 후 기어오일 "SAE #80~90" 및 "STD구리스"를 발라주면 드라이브 체인의 고장 및 손상을 예방할 수 있습니다.

주의

- 체인을 조정한 후 반드시 리어브레이크 레버의 작동상태를 점검합니다.

엔진오일량의 점검

엔진오일이 부족하지 않은지를 점검합니다. 점검방법은 시트를 분리한 후 엔진오일 탱크의 유면을 육안으로 확인합니다. 만약, 유면이 낮으면 즉시 엔진오일 탱크 캡을 열고 당사 순정 오일인 "모텍스 2오일"을 주입하여 주시기 바랍니다.

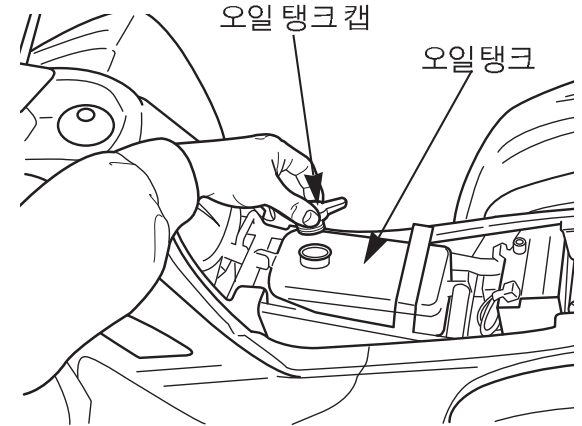

오일 탱크 용량	1L
----------	----

점검정비

일상점검(운행전 점검)

[지정 순정오일]

엔진의내구성 향상과 수명연장을 위해 반드시 순정오일을 사용하십시오. 시중 사제 오일을 사용하면 보증수리 혜택을 받을수 없습니다.



모티스 2오일(2사이클용 오일)

⚠ 경고

- 엔진오일이 부족하면 신속하게 오일을 보충해 주십시오. 오일이 부족한상태로 장시간 주행하면 오일이 없어 주행중 엔진이 소착될 수 있으며, 이로 인한전복및 추돌 사고가 발생할 수 있습니다.

⚠ 주의

- 순정오일(모티스2 오일)을 사용하지 않고 사제 오일을 사용하거나, 순정오일과 사제 오일을 혼용해서 사용하면 엔진의 부조현상이 발생하여엔진 수명 단축 등 각종 고장의 원인이 될수 있으며, 이로 인해서 주행중에 엔진이 고착되면 전복 또는 추돌사고로 인해 사망 또는 중상을 입을 수 있습니다.
- 오일 보충 후 먼지, 이물질 등이 들어가지 않도록 주의하여 주시고, 확실히 캡을 닫아 주십시오.
- 오일 보충은 오일 주입구 하단보다위쪽으로 올라오지 않도록 해야 합니다. 만약 과다하게 주입하면 오일이 넘쳐 나올수 있습니다.
- 순정오일이 아닌 사제오일을 사용하게 되면, 배기가스의 과다토출(연기, 불완전 연소)로 인해 환경오염을 유발할 수 있으며, 정부의 배기가스규제에 단속될 수 있습니다.

등화장치

[헤드라이트, 테일라이트 점검]

메인 스위치를 조작하여 라이트가 켜지는지 렌즈의 오염이나 파손이 없는지를 점검합니다.

[스톱램프의 점검]

메인 스위치를 "ON"으로 합니다. 후륜 브레이크를 작동하면서 스톱램프가 점등되는지를 점검합니다.

⚠ 주의

- 헤드라이트는 고열이 발생되므로 맨손으로 만지거나 교환시에는 화상을 입을 수 있습니다.
- 헤드라이트 벌브를 교환시에는 반드시 규정된 램프로 교환 하시기 바라며, 용량을 초과한 램프를 사용하였을 때에는 배터리 과방전 및 와이어 소손으로 인한 화재가 발생 될 수 있습니다.
- 헤드라이트 램프 노화로 인해 기능이 주행 중 상실 되면, 야간 주행시 시인성 부족으로 인해 충돌 등의 사고가 발생할 수 있으므로 신제품으로 교환하시기 바랍니다.

점검정비

일상점검(운행전 점검)

벌브교환 방법

- 벌브 교환시 메인스위치를 “OFF” 로 하여 주십시오.
- 반드시 규정용량의 것을 사용해야 합니다.
- 새 벌브 교환후 정확하게 작동하는지를 점검하여 주십시오.

⚠ 주의

- 헤드라이트 벌브에 손 자국이 묻지 않도록 하여 주십시오. 벌브가 얼룩지게 되면 열을 집중시켜 조기 파손의 원인이 됩니다.
- 벌브를 교환할 때는 깨끗한 장갑을 끼고, 만약 맨손으로 만졌다면 조기 파손을 막기 위하여 알코올을 적신 천으로 닦아 주십시오.

[헤드라이트 벌브]

- 벌브를 교환하기 전에 스위치의 접촉에 문제가 없는지를 확인합니다.
- ① 손을 후론트 커버 뒤로 넣어서 헤드라이트 벌브 소켓을 시계방향으로 돌려 분리합니다.
 - ② 벌브를 시계 반대방향으로 돌려서 소켓으로부터 분리합니다.
 - ③ 새 벌브를 교환하고 조립은 분해의 역순으로 합니다.

[테일/스톱라이트 벌브]

- ① 2개의 스크류를 풀고 테일라이트 렌즈를 분리합니다.
- ② 벌브를 가볍게 누르면서 시계 반대 방향으로 돌려 분해합니다.
- ③ 새 벌브를 교환하고 조립은 분해의 역순으로 합니다.

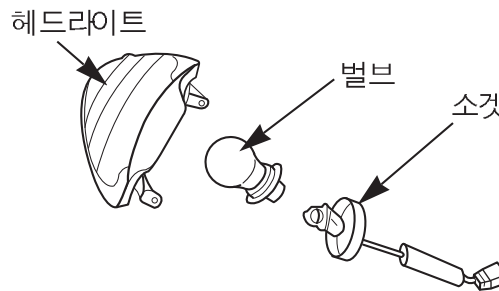

헤드라이트 벌브 규격 **12V35W/35W**

[AT100R 도로주행 불가차량]

테일/스톱 라이트벌브 규격 **12V21W/5W**

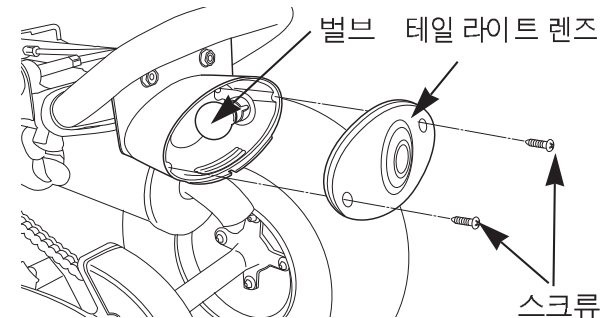

점검정비

일상점검(운행전 점검)

[AT100D 도로주행]

테일/스톱 라이트 벌브 규격	12V21W/5W
후진 벌브 규격	LED
윙커 벌브 규격	12V/10W

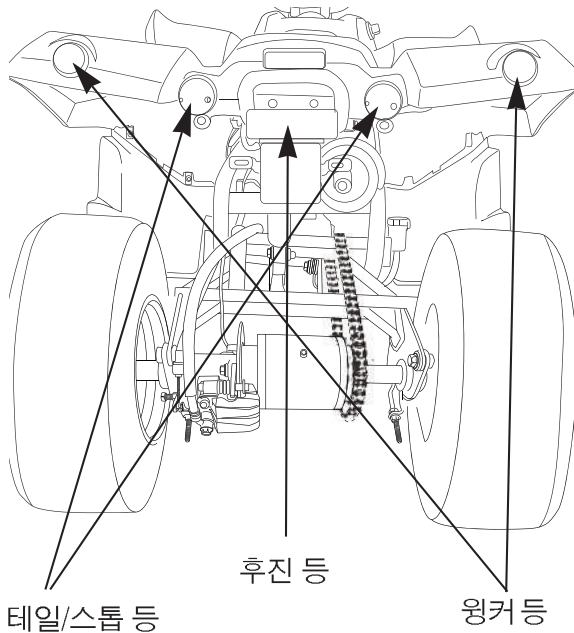

스롯틀 레버 점검

- 스롯틀 레버가 열리고 닫힐 때의 위치가 정상인지, 작동이 원활한지를 점검합니다.
- 스롯틀 레버를 손으로 저항이 느껴질 때까지 눌러 유격이 규정의 범위에 있지 않고 크거나 적으면 유격을 조정합니다.

스롯틀레버 유격	3~5 mm
----------	--------

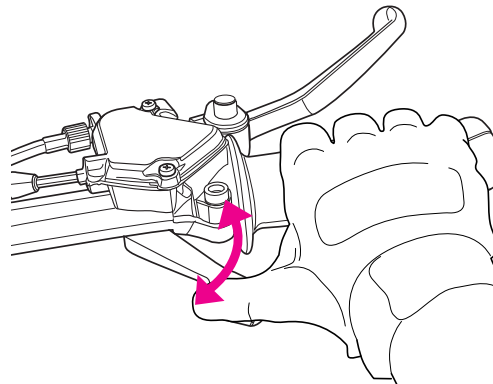

[유격 조정방법]

- ① 스롯틀 어저스터 러버 부스를 분리합니다.
- ② 록크너트를 풀고 어저스터를 돌려서 조정합니다.
- ③ 록크너트를 조입니다.
- ④ 러버 부스를 끼웁니다.
- ⑤ 스롯틀 레버를 손으로 저항이 느껴질 때까지 눌러 유격이 규정범위 안에 있는지를 확인합니다.

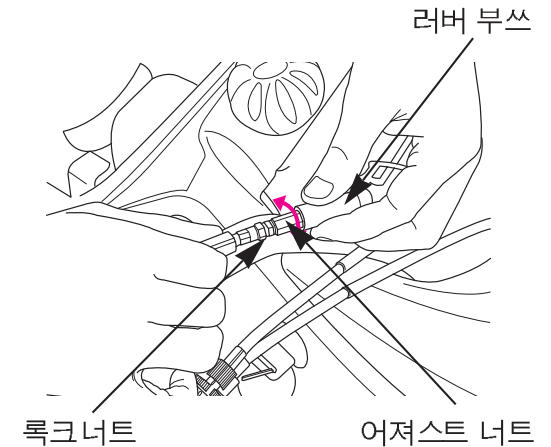

점검정비

정기점검정비

정기점검시기

각 부분을정비점검 할 때마다 사용설명서에 기재되어 있는 차트대로 점검해 주십시오.

I:점검 및 필요한 경우는청소, 조정, 급유 또는 교환

R: 교환, L: 급유, C: 청소

점검시기 항 목		거리km(주의 1)											비 고	
		500 (1개월)	2,000	3,000 (6개월)	4,000	5,000	6,000 (12개월)	7,000	8,000	9,000 (18개월)	10,000	11,000		12,000 (24개월)
★	휴 엘 라 인	I	I	I	I	I	I	I	I	I	I	I	I	
★	휴 엘 필터					R	R			R			R	
★	스 롯 틀 작 동	I	I	I	I	I	I	I	I	I	I	I	I	
	엔 진 오 일	R	R	R	R	R	R	R	R	R	R	R	R	
	엔 진 오 일 휠 터			C			C			C			C	
	트 랜 스 미 션 오 일						R						R	
	차 동 장 치 구 리 스						I				R			• AT100D전용
	에 어 크 리 너 엘 레 멘 트						R						R	• 습기나 먼지가 많은 장소는 보다 자주 점검.
	스 파 크 플 러 그			I			I			I			I	• 청소 및 필요시 교환
★	카 브 레 터			I			I			I			I	
★	브 레 이 크 액	I	I	I	I	I	I	I	I	I	I	I	I	
★	브 레 이 크 패 드	I	I	I	I	I	I	I	I	I	I	I	I	• 점검 및 필요시 교환
★	브 레 이 크 장 치	I	I	I	I	I	I	I	I	I	I	I	I	
	브 레 이 크 스톱 스위치	I	I	I	I	I	I	I	I	I	I	I	I	

점검정비

정기점검정비

점검 시기 항 목		거리 (주의1)											비 고
		500 (1개월)	2,000	3,000 (6개월)	4,000	5,000	6,000 (12개월)	7,000	8,000	9,000 (18개월)	10,000	11,000	
★	헤드라이트, 워커												
★	드라이브 벨트												
	웨이트 롤러												
★★	클러치 슈마모												
★	휠 / 타이 어												
	스티어링												
★★	드라이브 체인	I/L		I/L			I/L			I/L		I/L	
★	너트 / 볼트 조임												

- ★ 적당한 공구나 정비 데이터가 없는 경우, 또한 기계적 기술이 없는 경우는 당사 판매점 및 지정 서비스점에서 정비점검을 받아주십시오.
- ★★ 안전을 위해 이러한 정비점검은 당사 판매점 및 지정 서비스점에서 받아 주십시오.
지정서비스점은 후면 “전국서비스망 안내”를 참조하여 주시기 바랍니다.

! 주의

- 주행거리가 12,000km를 초과한 이후에는 상기 표내에 정해져 있는 간격으로 정비점검을 반복합니다.
- 표준적인 사용조건과 다르게 사용하는 경우 (배달, 택배, 비포장도로 운행 등)는 부품 내구성이 표준적으로 사용할 때보다 매우 열악합니다. 이런 경우 정기 점검시기, 소모품, 오일교환주기 등에 관해서는 지정 서비스점에 문의하여 점검하여 주십시오.

점검정비

정기점검정비

간단한 정비

여기에서는 차량의 점검 결과 청소, 조정, 교환 등의 정비가 필요한 경우 통상적으로 많이 행하는 실시 방법을 설명합니다.

⚠ 주의

- 정비할 때는 안전을 충분히 고려해 주십시오.
- 장소는 평평한 곳을 선택해서 차량을 세우고 합니다.
- 적절한 공구를 사용합니다.
- 정비는 메인키를 켜 상태에서 합니다.
- 엔진 정지 직후에 점검, 정비할 때에는 엔진, 머플러 등에서 열이 발생되므로 화상에 주의하십시오.
- 자가 정비 후에 발생하는 교환품(부품, 오일류 등)은 반드시 지정된 용기에 담아서 폐처리업자에게 처리하시기 바랍니다.
- 와이어류는 정규사양의 순정품을 사용하지 않으면, 과전류 발생으로 피복류가 녹아내려 쇼트 발생 및 인화물질이 있을시 화재가 발생할 수 있습니다.
- 자가 정비시 이물질 등이 엔진 내부로 유입되면 주행중 엔진정지 및 차량전복사고로 중대한 부상을 입을 수 있습니다.
- 자가 정비시 회전중인 휠에 손이나 다리를 넣으면 중대한 부상을 입을 수 있습니다.
- 단자의 조립을 느슨하게 하면 주행시 단자 이탈로 인해 쇼트가 발생할 수 있으며, 인화물질이 있을 시에는 화재가 발생할 수 있습니다.
- 와이어, 케이블류의 클램프를 제거하거나, 정비후 클램프 작업을 누락시키면 와이어, 케이블이 다른 부품에 간섭되거나 절손되어 작동불능 및 쇼트로 인한 화재가 발생할 수 있습니다.

에어크리너 엘리먼트

에어크리너 엘리먼트를 꺼내서 오염되어 있는지를 점검합니다.

에어크리너 차량 우측 힌더 밑에 위치하고 있습니다.

[분해/조립]

- ① 후크 4개를 풀고 에어크리너 커버를 분해합니다.
- ② 에어크리너 케이스로 부터 에어크리너 엘리먼트, 에어크리너 필터 네트를 분리합니다.
- ③ 조립은 분해의 역순으로 합니다.

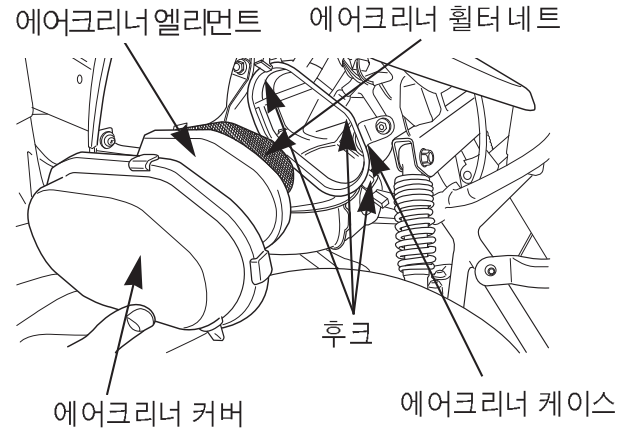

<청소>

- ① 에어크리너 엘리먼트를 세척유 및 백등유로 가볍게 주물러서 엘리먼트에 붙어있는 먼지를 씻어내고, 충분히 건조시킵니다.

⚠ 주의

- 가솔린 및 산성, 알칼리성, 유기성 휘발유 등에 엘리먼트를 세척하지 마십시오. 생각지도 않은 화재사고가 발생할 수 있으며, 세척유의 종류에 따라 엘리먼트가 열화되거나 접착제가 떨어지는 경우가 있습니다.

- ② 깨끗한 대림순정 모틱스 오일을 발라서 양손을 사용하여 엘리먼트 전체에 골고루 퍼지도록 하고 여분의 오일은 짜냅니다.

사용오일

대림 순정품 모틱스2 오일

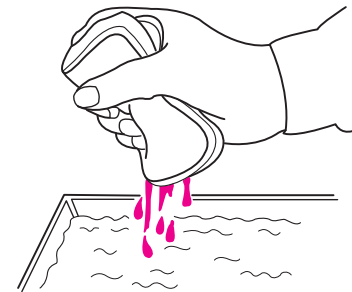

점검정비

정기점검정비



알림

- 엘리먼트를 틀어서 짜면 엘리먼트를 손상시킬 수 있기 때문에 약속하듯이 짜야 합니다.

주의

- 에어크리너 엘리먼트의 조립이 불완전하게 되면, 먼지나 오물이 직접 흡수되어 실린더의 마모로 출력저하를 일으켜 엔진의 내구성에 악영향을 줍니다. 확실하게 조립해 주십시오.
- 세차시 에어크리너에 물이 들어가지 않도록 주의해 주십시오.
에어크리너 내부에 물이 들어가면 시동불량 등의 원인이 됩니다.
- 침수지역으로 운행하지 마십시오.
만약, 에어크리너 및 엔진에 물이 유입되면 시동불량의 원인이 될 수 있으며, 주행중 시동이 꺼지게 되면 중대한 사고가 발생할 수 있습니다.

스파크 플러그 점검

스파크 플러그의 전극이 오염, 손상되었거나 간극이 맞지 않으면 만족스러운 점화가 이루어지지 않으므로 정기적으로 점검하고 청소 및 간극조정을 실시해야 합니다.

- ① 스파크 플러그 캡을 분리합니다.

스파크 플러그

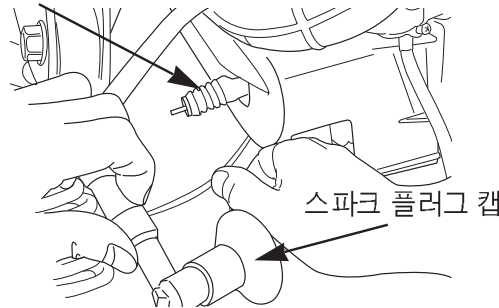

- ② 스파크 플러그 주위를 청소합니다.
- ③ 플러그 렌치를 사용해서 스파크 플러그를 분해합니다.
- ④ 전극을 점검할 때 전극이 오염되거나 카본이 끼어 있으면 완전한 불꽃이 튀지 않습니다. 이 때는 와이어 브러쉬나 플러그 클리너로 청소하여 주시고, 만일 플러그가 부식되었거나, 축적물이 많으면 교환합니다.

스파크 플러그 규격

NGK BP7HS

- ⑤ 휠라게이지로 플러그 간극을 점검합니다.

스파크 플러그 간극

0.6 ~ 0.7 mm

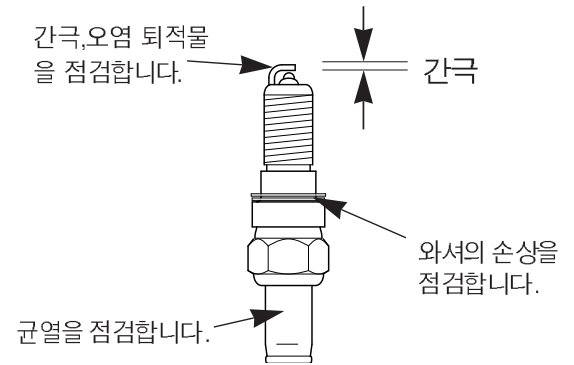

- ⑥ 스파크 플러그 조립은 실린더 헤드의 나사산 손상을 방지하기 위하여 일단 손으로 먼저 조이고 스파크 플러그 렌치로 완전히 조입니다. (토크: 1.4kg · m)
- ⑦ 기타 조립은 분해의 역순으로 실시합니다.

주의

- 스파크 플러그를 순정품을 사용하지 않고 사제품을 사용하거나 열가가 맞지 않는 것을 사용하면 시동이 잘 안되거나 주행중 시동이 꺼질 수 있으며 이로 인한 사고 발생으로 중대한 부상을 입을 수 있습니다.
- 운행 후에는 스파크 플러그에서 고열이 발생하므로, 점검시 화상에 주의하시기 바랍니다.

점검정비

정기점검정비

배터리 점검

[분해]

- ① 메인 스위치를 "OFF"로 합니다.
- ② 시트를 분리합니다.
- ③ 배터리의 (-) 단자를 먼저 풀고 다음으로 (+) 단자를 풀어낸 후 케이스로 부터 배터리를 꺼냅니다.

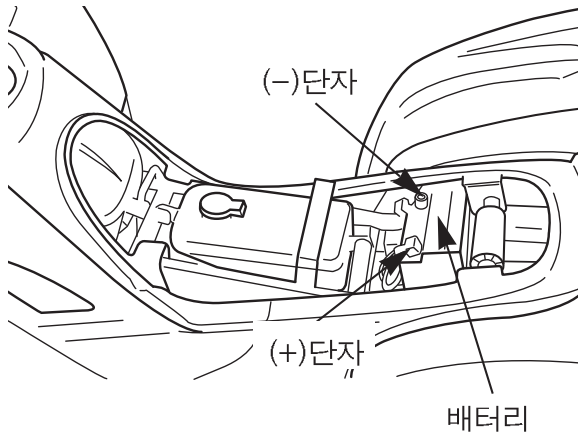

[조립]

조립은 분해의 역순으로 합니다.

[단자부 청소]

- 배터리 단자부에 오염과 부식이 생겼을 경우 배터리를 떼어내어 청소를 하십시오.

- 단자부가 부식되어 흰가루가 부착되어 있을 경우 미지근한 물로 닦아 주십시오. 단자부가 현저히 부식되었을 경우에는 배터리 코드를 분해하여 와이어 브러쉬 또는 사포로 닦아 주십시오.

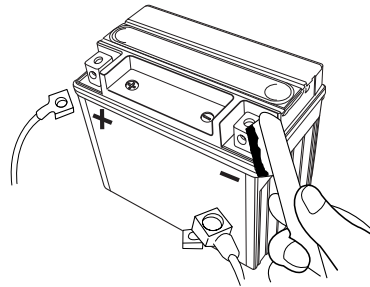

알림

- 이 차에는 밀폐식 무보수(MF) 배터리가 장착되어 있습니다. 배터리액의 점검 보충은 필요 없으며 이상이 확인되는 경우에는 당사 지정 서비스점에서 정비를 받으십시오.

주의

- 단자로부터 배터리 단자를 분해할 경우에는 메인 스위치를 끄고 필히 (-)극 배터리 단자부터 분리하여 주십시오. 조립할 경우는 (+)극 단자를 조립하고 다음에 (-)극 단자를 조립하여 주십시오. 만약, 반대로 작업하면 작업시 쇼트가 발생하여 인화물질이 있는 경우 화재가 일어날 수 있습니다.
- (+)(-) 단자를 취급할 때 주위의 부품과 접촉되지 않게 주의하여 주십시오. 부품과 접촉되면 스파크가 일어나 다른 전장품에 악영향, 오작동을 줄 수 있으며 화재가 발생할거나 감전사고가 발생할 수 있습니다.
- 배터리를 취급할 때 무리한 충격을 가하거나, 화기가 가까이 가게 되면 폭발에 의한 부상을 입을 수 있습니다.
- 잦은 셀시동에 의한 작동으로 배터리의 수명을 단축할 수 있으므로 장기 보관, 조기 시동 및 냉간시에는 킥 스타터를 사용하여 시동을 하면 시동성도 좋으며, 배터리 수명 연장에도 도움이 됩니다.
- 배터리액이 단자부에 닿으면 단자가 빨리 부식될 수 있습니다.
- 밀폐식 배터리이므로 주입구는 절대로 분해하지 마십시오.

점검정비

정기점검정비

⚠ 주의

- 장기간 사용하지 않을 경우는 자기 방전과 전기 방전이 되기 때문에 차로부터 배터리를 분리하여 완전 충전후 바람이 통하는 어두운 장소에 보관해 주십시오.
만약 차에 있는 그대로 보관하는 경우는 (-)극 단자를 분해 하십시오.
- 배터리 커버를 제거하여 사용할 때, 배터리 (+)(-) 단자가 이물질로 인해 연결되어 쇼트가 발생하게 되면, 주위에 인화물질이 있는 경우 화재가 발생할 수 있습니다.
- 배터리액이 눈 및 피부에 묻었을 경우 실명 또는 인체에 치명적인 손상을 입을 수 있습니다.
- 폐 배터리를 지정된 장소에 버리지 않으면 환경을 오염시켜 법의 제재를 받을 수 있습니다.

휴즈교환

메인 스위치를 "OFF"로 하고, 휴즈가 끊어져 있는지를 점검합니다.

[분해]

- ① 시트를 분리합니다.

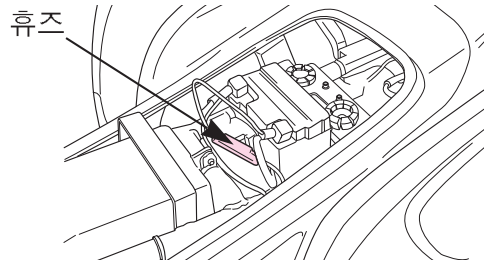

- ② 휴즈홀더를 연 다음 휴즈코드 양끝을 잡아 위로 끌어올려 휴즈 커넥터부를 분리합니다.

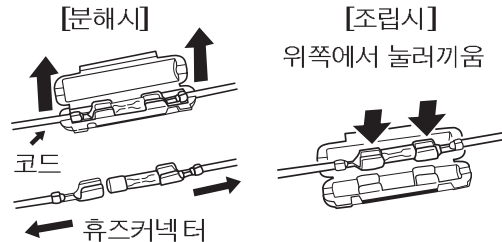

- ③ 휴즈를 점검하여 끊어져 있으면 새 휴즈를 교환합니다.

⚠ 주의

- 휴즈 교환시는 메인 스위치를 "OFF" 위치로 하여 주십시오.
만약, 메인스위치 "ON"의 상태로 교환시는 쇼트로 인한 화재가 발생할 수 있습니다.
- 조립할 때 휴즈를 홀더부에 결합한 후 휴즈가 헐겁게 움직이지 않는가 확인해 주십시오.
휴즈가 헐거우면 열이 발생되어 예기치 않은 사고를 초래하는 일이 있습니다.
- 규정용량을 초과하는 휴즈를 사용하지 마십시오. 배선의 과열, 소손의 원인이 되기 때문에 절대로 사용하지 않도록 하십시오.
- 전장품류(라이트, 계기 등)를 부착할 때는 차종마다 정해져 있는 순정부품을 사용하여 주십시오. 그밖의 것을 사용하면 휴즈가 끊기거나 배터리 소모의 원인이 됩니다.
- 세차시에 휴즈홀더의 주위에 물을 강하게 뿌리는 일이 없도록 주의하여 주십시오.

점검정비

정기점검정비

트랜스 미션 오일의교환

[오일교환 방법]

- ① 차량을 평평한곳에 세웁니다.
- ② 엔진 상부에 있는 미션 오일 플러그를 엽니다.

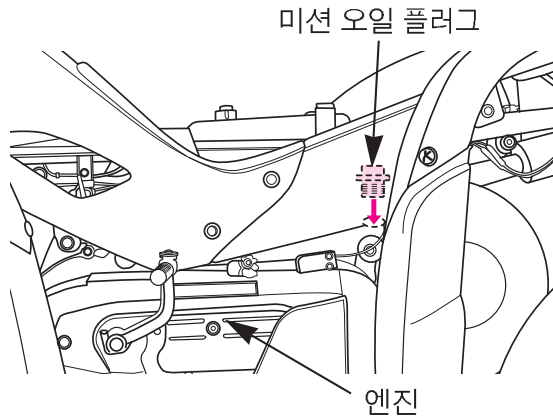

- ③ 엔진 바닥에 있는 미션 드레인 볼트를 분해하여 오일을 빼냅니다.

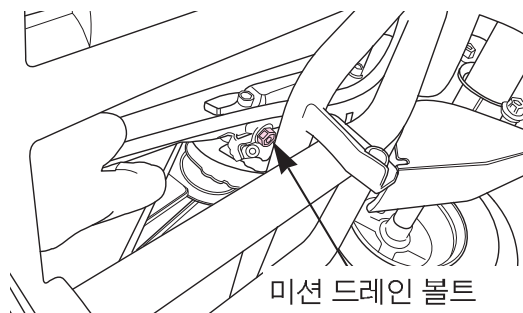

- ④ 미션 드레인 볼트를 조립합니다.
- ⑤ 미션 오일 플러그 구멍을 통하여 오일을 주입합니다.

추천 오일	
기어오일다급점도유 (SAE 80W/90)	
오일량	350 ± 50 cc

- ⑥ 미션 오일 플러그를 조립합니다.

⚠ 주의

- 미션 오일을 주입할 때는 오일 주입구에 이물질(고무 등)이 들어가지 않도록 해 주십시오.
- 오일은 규정량보다 많아도, 적어도엔진 및 미션에 악영향을 미칩니다.
- 미션오일은 규격오일을 사용하십시오. 그렇지 않으면 변질이나 고장의 원인이 됩니다.

[액 누출]

트랜스 미션 케이스 및 체크볼트에서 오일이 누출되는지를 점검합니다.

차동장치 구리스 점검

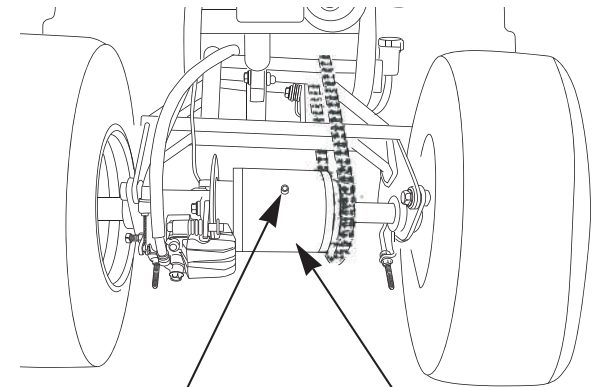

구리스 주입구 차동장치

점검주기에 따라차동장치를 점검하고 구리스가 오염 또는 없으면 구리스 주입구로 구리스를 주입한다.

점검정비

정기점검정비

케이블류 러버부쓰 점검

케이블류에는 인너케이블 보호를 위해 러버 부쓰가 조립되어 있습니다. 항상 정확하게 조립되어 있는지 점검하십시오. 세차시에는 러버부쓰에 직접 물을 뿌리거나 브러쉬로 문지르지 마십시오. 심하게 오염된 경우는 헝겊 등으로 닦아 주십시오.

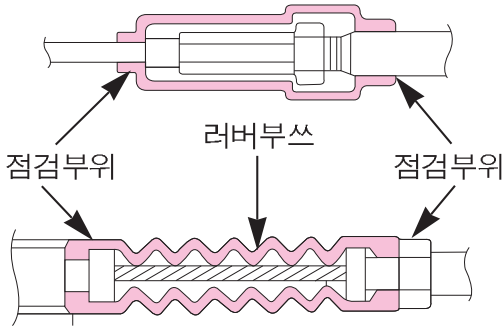

러버부쓰가 빠져 있는지 항상 점검하여 반드시 제자리에 끼워야 하며 스로틀 레버 유격 조정후에도 러버부쓰를 원 위치시키는 것을 잊어서는 안됩니다.

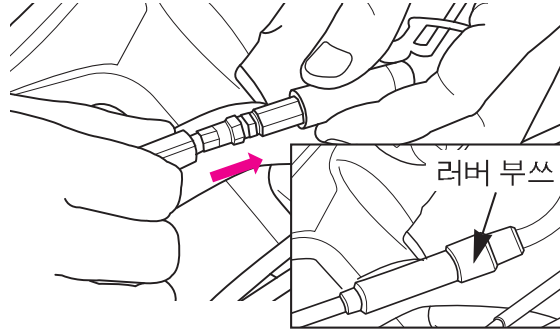

(정상상태)

⚠ 경고

- 스로틀케이블의 경우 러버부쓰의 손상(이탈, 찢어짐)으로 이물질, 수분이 유입되면 동절기 결빙의 원인이 되어 작동이 원활하게 되지 않아 엔진 회전수 (RPM) 조정 불가에 의한 급발진, 브레이크 제동력 저하에 의한 충돌, 전복사고가 발생되어 사망 또는 중상을 입을 수 있으므로 손상이 있을 경우 신품으로 교환하시기 바랍니다.

세차시 유의사항

- 반드시 엔진의 시동을 정지시키십시오.
- 세차시 머플러 배기구에 물이 들어가지 않도록 하십시오. 머플러 내부에 물이 들어가면 시동 불량과 녹발생등 원인이 될 수 있습니다.
- 세차시 브레이크의 제동부분에 물이 들어가지 않도록 하십시오. 물이 들어 가면 제동력이 약화될 수 있습니다. 세차후에 안전한 장소에서 저속으로 주행하면서 브레이크를 가볍게 작동시켜 브레이크의 제동력을 확인해 주십시오. 만약 브레이크 제동력이 약화되었을 경우 브레이크를 가볍게 작동시키면서 저속으로 주행하여 브레이크의 습기를 말려 주십시오.
- 차에 왁스를 바를 때 도장면 및 수지부를 콤파운드 왁스등으로 심하게 닦으면 도장면이 얇게 되고 변색이 되기 쉬우므로 주의하여 주십시오.

점검정비

정기점검정비

⚠ 주의

- 세차시 물유입으로 케이블 납땜부가 부식되면 시동이 되지 않을 수 있습니다.
- 세차시 머플러 안에 물이 들어가게 되면 머플러 조기 부식으로 인해 머플러 파손 및 시동불량이 발생할 수 있습니다.
- 알코올 성분이 강한 것으로 세차하면 램프류와 플라스틱 부품이 파손되거나 색상이 변색될 수 있습니다.

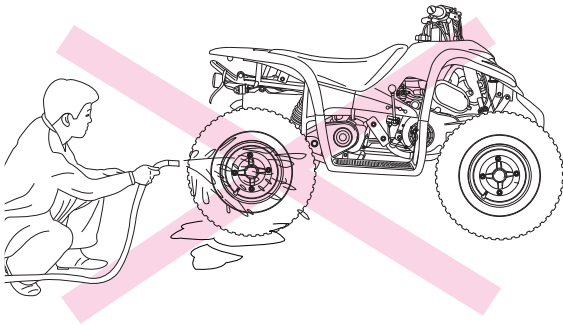

AT100D/AT100R 점검표

- 안심하고 이륜차를 운행하기 위해서는 항상 차의 건강관리를 하여야 합니다. 이 점검표에서는 점검 정비 방법을 포함하여, 차량의 건강관리에 대한 방법이 기재되어 있으므로 잘 읽어보시고 점검 내용을 준수하시기 바라며, 점검실시에 대한 내용은 반드시 점검 기록표에 기록하여 관리하시기 바랍니다.
- 일상점검, 정기점검 및 당사가 지정한 점검정비를 실시하지 않은 것의 원인으로 발생한 불량은 보증수리에서 제외됩니다.

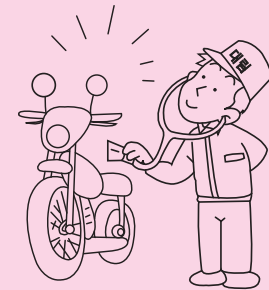

점검표

일상, 정기 점검이란?

일상점검 (운행전 점검)

안전하고 쾌적한 사용을 위하여 고객께서 직접 기본적으로 1일 1회 운행하기 전에 점검하는 것을 말합니다.

정기점검

표준적인 사용을 전제로 결정된 점검 항목과 당사의 지정항목에 대해서 점검하는 것을 말합니다.

구입	1개월	6개월	1년	1년 6개월	2년

! 주의

표준적인 사용조건과 다르게 사용하는 경우(배달, 택배 등 업무적으로 사용하는 경우 등)는 부품 내구성이 표준적으로 사용할 때보다 매우 열악합니다.

이런 경우의 정기점검 시기, 소모품, 오일 교환 주기 등에 관해서는 가까운 지정 서비스점에 문의하여 주십시오.

리콜에 관하여

자동차의 구조, 장치의 불량으로 인한 사고 등을 미연에 방지하고 고객을 보호하는 일을 목적으로 하는 제도입니다.
구체적으로 말하면 당사가 제작한 제품의 구조, 장치, 성능 등이 안전 규정에 적합하지 않을 우려가 있는 경우, 그 취지를 국토해양부에 통보 후 무상으로 수리하여 주는 것을 말합니다.
또한, 보안기준에 적합하지 않은 경우에도 대응의 필요성이 있다고 판단되면 별도의 특별 서비스를 실시하고 있습니다.

○ 특별 서비스

보안기준에 적합하지 않는 경우에도 당사가 안전 확보의 관점에서 필요하다고 판단되거나 상품 품질 개선 차원에서 당사가 필요하다고 판단되는 경우, 고객에게 직접적으로 연락하여 무료로 수리해 드립니다.

점검표

일상, 정기 점검이란?

차의 점검 정비에 관하여

점검 정비는 고객의 책임입니다.

점검 정비는 차의 중요한 건강관리!

안심하고 운행을 하기 위해서 일상 및 정기적인 점검 정비는 필수입니다.

많은 부품으로 구성되어 있는 차는 주행과 함께 시간이 경과하게 되면 부품 열화와 마모가 진행됩니다.

점검 정비는 그 상태의 체크를 통해 변화를 사전 예측하여 중대한 트러블이 발생하는 것을 미연에 방지하고, 다음 점검까지 안심하고 운행할 수 있도록 합니다.



포인트-오일

차는 많은 부위에 오일과 액류를 사용하고 있습니다.

엔진, 트랜스미션, 라디에이터 등에 사용되는 오일은 장치의 윤활, 냉각, 발청 방지의 역할과 차의 기본 성능의 유지 역할을 합니다.

사람의 혈액은 폐와 신장에서 깨끗하게 되어 신체중에 순환하지만, 차의 오일 등의 오염은 원복되지 않으므로, 정기 점검 정비시에 보충 또는 교환을 할 필요가 있습니다.

● 주요 오일류

- ① 엔진 오일
- ② 트랜스 미션오일
- ③ 배터리액 등

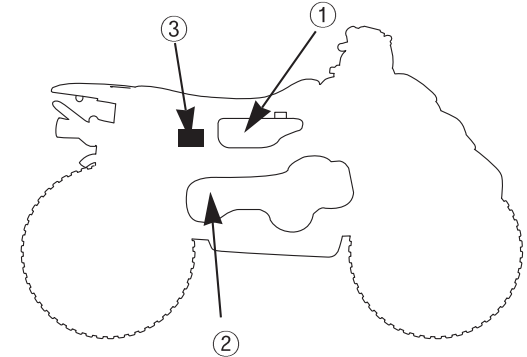

포인트-고무류

호스와 씰의 재료에는 고무류가 사용되고 있습니다.

오래된 고무는 물러져서 파손되기 쉽습니다.

압력을 전달하는 브레이크 호스 등도 고무로 만들어 집니다.

탄력성이나, 균열의 상태 등을 체크하고, 다음 점검까지 유지되기 어려울 것 같은 것은 신제품으로 교환하여 고장을 미연에 방지합니다.

● 주요 고무류

- ① 연료 호스

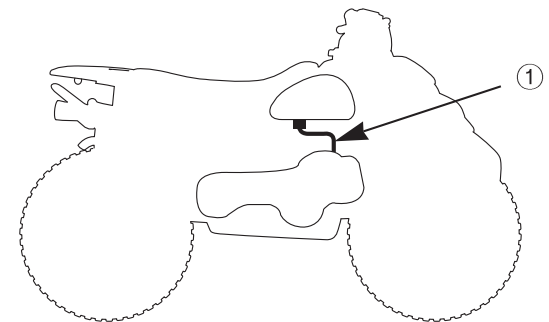

점검표

일상, 정기 점검이란?



포인트 - 마모부품

차에는 마모되는 부품이 많이 있습니다.

지우개와 같이 자기 몸을 소멸하면서 역할을 하는 부품이 있습니다. 타이어, 브레이크 패드등이 그렇습니다. 이것이 모두 소멸될 때까지 사용하게 되면 사고로 직결되기 때문에 정기적인 점검 정비, 교환이 특히 중요합니다.

● 주요 마모 부품

- ① 브레이크 슈
- ② 클러치 웨이트 슈
- ③ 타이어
- ④ 웨이트 롤러

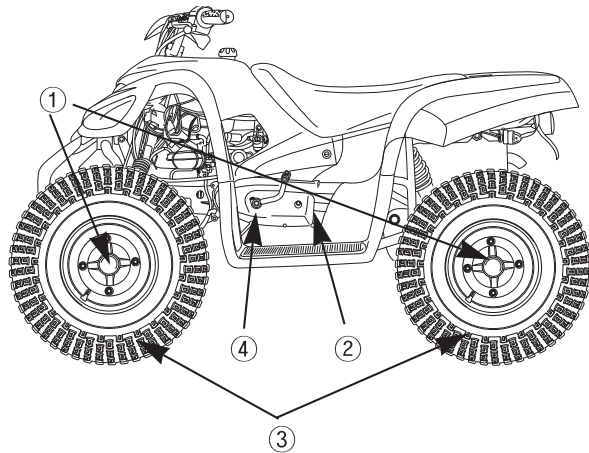

일상점검, 정기점검의 실시

차를 사용하는데 있어서, 안전하고 쾌적한 사용을 위해서는 1일 1회 (운행전) 점검과 정기점검을 의무적으로 하여야 합니다. 반드시 실시하여 주십시오

! 경고

점검 정비의 방법을 올바르게 실시하지 않거나 부적당한 정비, 미수리 등은 전도 사고 등을 일으키는 원인이 되며, 사망 또는 중대한 부상을 입을 가능성이 있습니다.

- 점검 정비는 사용설명서에 기재된 점검 방법, 요령을 준수하여 반드시 실시하여 주십시오.
- 이상항목는 승차전에 수리하여 주십시오

일상점검

일상점검은 차를 운행하는 사람이 1일 1회 운전하기 전에 실시하는 점검입니다. 상세한 점검 방법은 “점검정비”(P.42) 및 “점검표 (P.69)”을 참고하여 주십시오

점검표

일상, 정기 점검이란?

일 상 점 검	
점 검 항 목	점 검 내 용
브레이크	<ul style="list-style-type: none"> • 브레이크 레버의 작동은 적당하고 브레이크의 제동은 잘 되는가?
타이어	<ul style="list-style-type: none"> • 타이어 공기압은 적당한가? • 균열, 손상된 곳은 없는가? • 이상 마모는 없는가? • 홈의 깊이는 충분한가? (※)
엔진	<ul style="list-style-type: none"> • 엔진 오일의 양은 적당한가? (※) • 엔진 시동은 잘 걸리고 또한 이상음은 없는가? (※) • 저속, 가속의 상태가 적당한가? (※)
등화장치	<ul style="list-style-type: none"> • 점등 또는 점멸 상태가 불량하지 않고, 또는 오염 및 손상되지 않았는가?
운행시 이상이 발생한 항목	<ul style="list-style-type: none"> • 해당 항목에 이상이 없는가?

주) ※ 표시 항목은 차의 주행거리, 운행시 상태 등을 판단하여 적절한 시기(장거리 주행과 세차시, 급유시 등)에 실시를 하여 주십시오.

1개월 점검

초기의 점검 정비가 차의 수명에 미치는 영향을 중시하여 구입후 1개월째 주행 후 당사 지정 서비스점을 통해서 행하는 점검을 말합니다. 단, 당사가 지정하지 않은 곳에서의 점검은 유료가 될 수 있습니다.

알 림

- 점검 정비를 받게 되면 반드시 사용설명서의 보증서 및 점검 기록표를 가까운 사업소 또는 판매점에 제시하여 주십시오.
- 오일 및 소모품을 교환시 발생비용은 유료(고객부담)입니다.

1개월 점검 항목

- | | |
|-----------------------------|---------------------|
| ● 브레이크 레버(작동상태, 유격) | ● 카브레터(아이들링 회전수) |
| ● 브레이크 슈(마모상태) | ● 저속 및 가속의 상태 |
| ● 로드 및 케이블류(풀림, 덜거덕거림 및 손상) | ● 엔진오일의 누출 |
| ● 호스 및 파이프(누유, 손상 및 취부상태) | ● 핸들 조향장치(작동상태) |
| ● 휠(림의 손상) | ● 램프류(헤드라이트, 테일라이트) |
| ● 타이어(공기압, 마모상태) | ● 볼트, 너트 조임 상태 |
| ● 드라이브 체인: 유격 | ● 스로틀레버 작동상태 |
| ● 엔진오일 양 | ● 각 스위치 작동상태 |

점검표

일상, 정기 점검이란?

정기 점검 정비

정기점검 정비는차를 사용하는 사람이 자기 관리책임으로 정기적으로 행하는점검 정비입니다.

정비의내용를 기록, 보존하고 차의 유지관리에 도움이 될 수 있도록 정기점검 정비 기록표가 사용설명서 안에 첨부되어 있습니다. 기록표의 작성 방법을참고하여 기입하여 주십시오.

- 정기 점검 정비기록표는 차의 유지 관리의 상태를기록하므로써 정비가 필요한경우 그 부담을 최소한으로 막는것을 목적으로 하고 있습니다. 정기 점검 정비를당사 지정 서비스업에서 실시할때에는 그곳에서 점검정비 기록표에 기입하고 자가점검을 실시할때에는 자신이직접 기입하여 반드시 보존하여야 합니다.

당사 추천 교환 부품 항목

차의 주행거리와 시간의 경과에 따라 소모, 열화가 진행된 부품 중에는 외관적인 이상이없더라도 아직 사용 가능한지 아닌지 판단이어려운 부품이 있습니다.

하기의 부품은 안전 운전을 확보하기 위하여 당사가정기적인 교환을 추천하는 항목입니다. 지정한시기가 되면 정기 교환을하여 주십시오. 교환시에는 지정 서비스점에 상담을 통해 실시하여 주십시오. 이 정기 교환 부품의 정비는 고객의책임과 비용의 부담으로 실시 됩니다.

점검 교환 부품명		교환시기	비 고
		자가용 기준	
브레이크 장치	브레이크 액	매 2년	점검 및 보충
	마스터 실린더 및 캘리퍼	매 4년	점검 및 보충
휴엘라인	휴엘필터	매 6,000 km	점검 및 필요하면 교환
스 파 크 플 러 그		매 3,000 km	점검 및 필요하면 교환
에어크리너 엘리먼트		매 6,000 km	점검 및 필요하면 교환
트랜스미션 오일		매 6,000 km	점검 및 필요하면 교환
차동장치 올리브덴 구리스		매 6,000 km	점검 및 필요하면 교환

점검표

일상, 정기 점검이란?

오일에 관하여

차의 성능을 충분히 발휘하기 위해서는 차에 적당한 오일을 선별하여 사용하는 것이 중요합니다.

당사제품에는 당사의 순정 오일을 주입하여 주십시오.

반드시 순정오일 주입을!

지정된 순정오일이 아닌 유사 및 사제 오일은 불량한 오일과 마찬가지로 엔진에 악영향을 끼칠 수 있습니다. 오일이 떨어지지 않게 항상 일상 점검 하고, 반드시 2스트로크 순정오일(모티스 2오일)을 주입하여 주십시오.

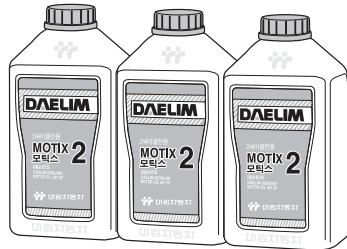

< 모티스 2오일 >

■ 사용 오일류

엔진 오일	· 대림순정 2스트로크 오일 - 모티스(MOTIX)2오일
트랜스미션 오일	· 기어오일 다급점도유 (SAE 80W/90) - 용량 : 350 ± 50cc
쿠션	· 유압 작동유

점검표

일상, 정기 점검이란?

점검 정비 방법

점검 정비시 주의 사항

점검할 때는 안전에 충분히 주의하여 주십시오.

- 장소는 평평하고 바닥이 단단한 장소를 선택하여, 차량을 세운 후 작업하여 주십시오.
- 엔진 정지 후의 점검, 정비는 엔진 본체, 머플러 및 익조스트 파이프 등이 뜨겁게 되어 있으므로 화상에 주의하여 주십시오.
- 배기가스에는 일산화탄소 등의 유해한 성분이 포함되어 있습니다. 밀폐된 주차장이나 통풍이 안 좋은 장소에서는 시동을 걸거나 점검을 하지 말아 주십시오.
- 주행하여 점검을 할 필요가 있을 때에는 안전한 장소에서 주위의 교통 사정에 최대한 주의하여 실시하여 주십시오.
- 점검 정비를 실시할 때에는 화기엄금을 지켜주시고, 가솔린과 배터리의 근처에서는 특히 주의하여 주십시오.
- 점검, 정비에 공구가 필요할 때에는 적절한 공구를 사용하여 주십시오.
- 안전을 위하여 자신의 지식, 기량에 맞는 범위 내에서 점검 정비를 하여 주십시오. 어렵다고 생각하는 내용은 당사 지정 서비스점에 문의하여 주십시오.

⚠ 경고

점검 정비의 방법을 올바르게 실시하지 않거나 부적당한 정비, 미수리 등은 전도 사고 등을 일으키는 원인이 되며, 사망 또는 중대한 부상을 입을 가능성이 있습니다.

- 점검 정비는 사용설명서에 기재된 점검 방법, 요령을 준수하여 반드시 실시하여 주십시오.
- 이상항목은 승차전에 수리하여 주십시오.

점검표

일상 점검 요령

일상 점검 항목

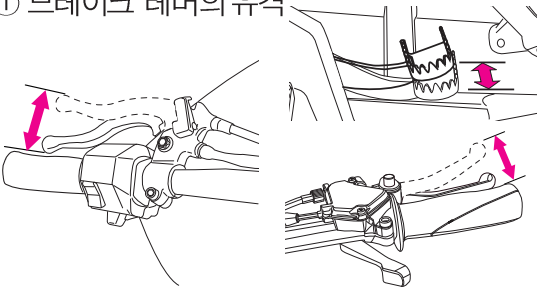
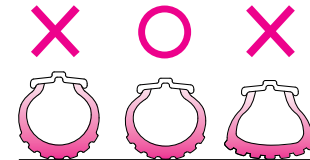
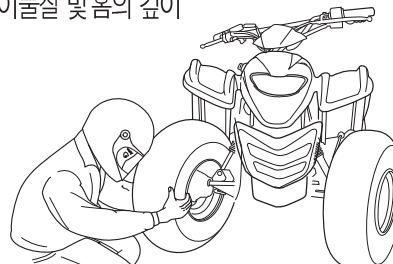
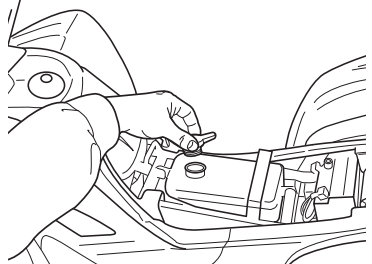
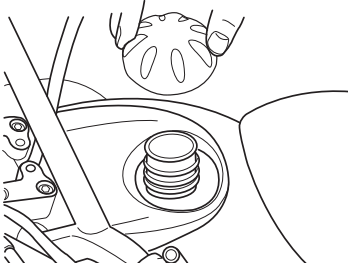
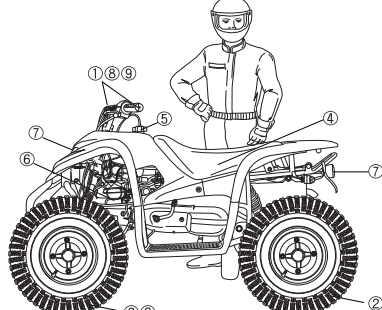
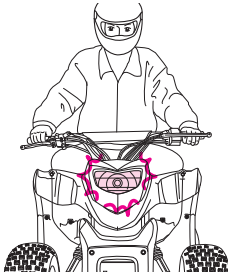
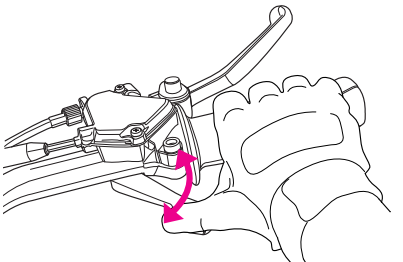
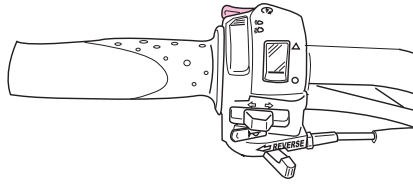
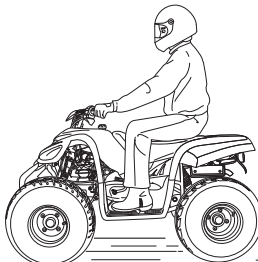
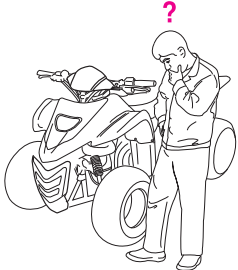
<p>① 브레이크 레버의 유격</p> 	<p>② 타이어 공기압</p> 	<p>③ 타이어 균열, 손상, 이싱마모, 금속파편, 돌등의 이물질 맞힘의 깊이</p> 	<p>④ 엔진 오일의 양</p> 
<p>⑤ 연료의 양</p> 	<p>⑥ 엔진오일, 연료의 누출</p> 	<p>⑦ 등화장치</p> 	
<p>⑧ 스로틀 레버(케이블)의 작동</p> 	<p>⑨ 엔진의 시동성</p> 	<p>⑩ 저속, 가속의 상태</p> 	<p>⑪ 운행중 이상이 발생된 개소</p> 

점검표

일상 점검 요령

일상점검의 방법

점검 방법, 요령

브레이크

- 브레이크 레버 및 페달의 유격 및 작동시의 점검

전륜브레이크레버

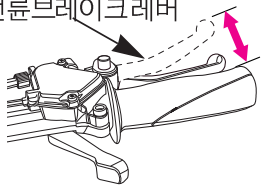

브레이크 레버를 손으로 저항이 느껴질 때까지 당겨 레버 선단부의 유격량이 규정의 범위에 있는가를 확인합니다.

(브레이크 레버 유격 : 10~20mm)

(페달 유격 : 10~20mm)

후륜브레이크 레버(AT100R)

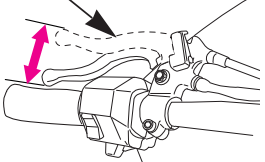

[유격점검]

브레이크 레버는 적당한 유격이 필요합니다. 브레이크 레버를 손으로 저항이 느껴질 때까지 당겨서 레버 선단부의 유격량이 규정의 범위에 있는가를 확인합니다. 만약, 브레이크 레버의 유격이 적당하지 않거나 잡아당기는 감이 헐겁게 느껴질 경우는 이상이 있는 것이므로 지정서비스점에 문의하여 주시기 바랍니다.

- 주차브레이크 작동시 언덕길에서 제동이 되는지 점검하십시오. 레버가 유격이 많거나 제동이 되지 않을 경우 지정서비스점에 정비를 의뢰하십시오.

브레이크페달(AT100D)

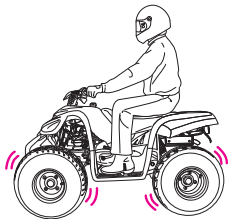
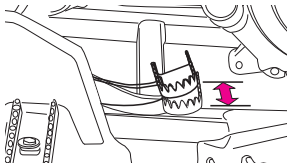

(브레이크의 작동상태)

점검 방법, 요령

타이어

- 공기압의 점검



타이어 접지부의 변형상태에 의해 공기압이 부족하지 아니지를 점검합니다. 만약, 장거리 주행과 고속주행을 한다면 타이어 게이지를 사용한 공기압 점검도 필요합니다.

타이어 공기압

0.35 kgf/cm²

차동장치:

- 균열, 손상의 점검

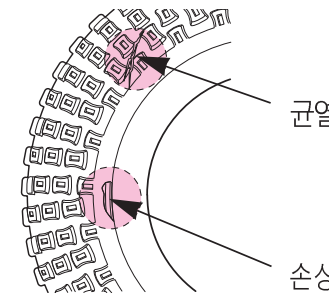

타이어 둘레에 뚜렷한 균열이나 손상이 있는가를 점검합니다.

또, 타이어의 둘레에 못, 돌 등의 물질이 박혀 있는지를 점검합니다.

점검표

일상 점검 요령

점검 방법, 요령

• 이상마모의 점검

이상마모

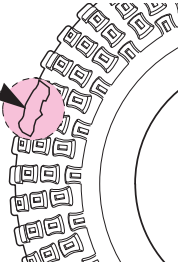

타이어의 접지면에 이상 마모가 있는지를 점검합니다.

• 타이어 홈 깊이의 점검

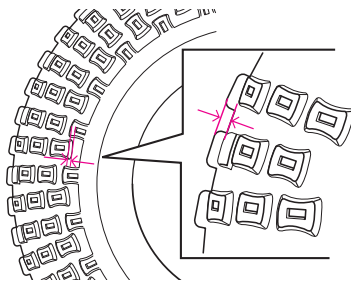

타이어 홈의 깊이가 적당한지를 육안 및 자를 활용하여 점검합니다. 이때 홈의 깊이가 3mm미만이 되면 타이어를 교환해야 합니다.

⚠ 경고

- 과도하게 마모된 타이어의 사용과 부적정한 공기압의 운전은 전복사고 등을 일으키는 원인이 되어 사망 또는 중대한 부상을 입을 가능성이 있습니다.
- 사용설명서에 기재된 공기압을 준수하고 과도하게 마모된 타이어는 교환하십시오.

점검 방법, 요령

엔진

• 엔진 오일량의 점검(※)

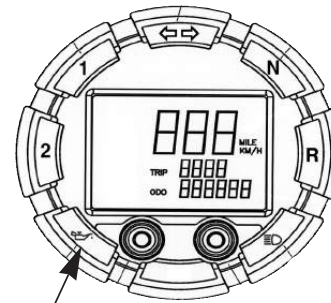

오일경고등

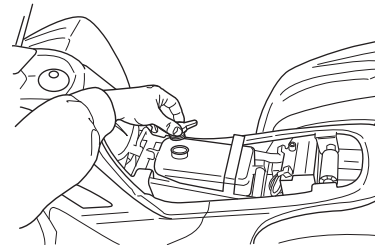

오일 경고등이 점등되면 평탄한 장소에서 시트를 분리한 후 엔진오일 탱크의 유면이 낮지않은가를 육안으로 점검 후 오일을 보충합니다.

• 엔진 시동성 및 이상음 점검(※)

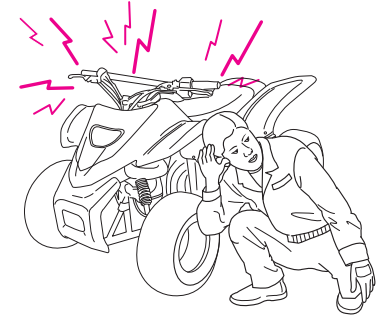

엔진이 빠르게 시동되고, 원활하게 회전 하는가를 점검합니다. 또 엔진 시동시 및 아이들링 상태에서 이상음이 없는가를 점검합니다.

점검표

일상 점검 요령

점검방법, 요령

저속 및 가속의 상태 (※)

저속 및 가속시 이상이 없는가를 점검합니다.

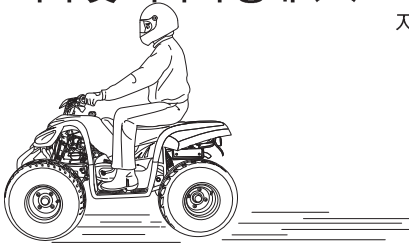

등화 장치

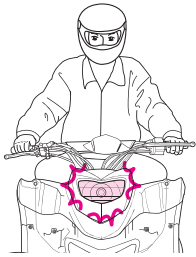

메인 스위치를 켜고 전조등 및 테일라이트 (올코트100)의 점멸 상태에 이상이 없는가를 점검합니다.
렌즈 등의 오염이나 손상이 없는지를 점검합니다.

운행중 이상이 발생된 항목

운행에 지장이 없는가를 점검합니다.

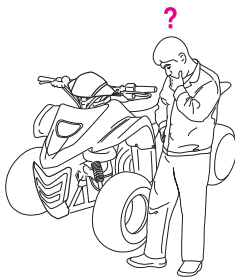

점검방법, 요령

연료의 양

연료탱크 캡을 열고 연료가 부족하지 않은가를 점검합니다.

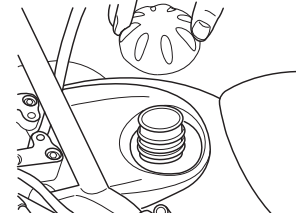

엔진오일, 연료의 누출

- (1) 엔진에서 오일누출이 없는가를 육안으로 확인합니다.
- (2) 휴엘탱크, 카브레터 등에서 연료 누출이 없는가를 육안으로 확인합니다.

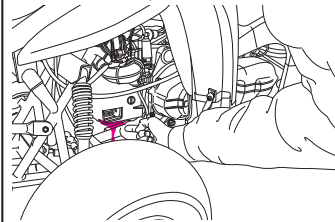

스롯틀 레버(케이블)의 작동

스롯틀 레버가 열리고 닫힐 때의 위치가 정상인지, 작동이 원활한지를 점검합니다. 특히 스롯틀 레버의 원위치 상태에서 엔진 회전수가 부적절하게 높이 상승되어 있지 않은가를 점검합니다.

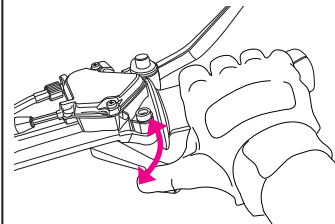

주) (※) 표의 점검은 차의 주행거리, 운행시의 상태 등으로 판단하였던 적절한 시기 (장거리 주행전, 세차시, 급유시 등) 에 실시하는 항목입니다. 기타점검에 대해서는 1일 1회를 기본으로 운행하기 전에 차량을 사용하는 사람이 실시하여 주십시오.

점검표

정기 점검 요령

정기점검의 해설

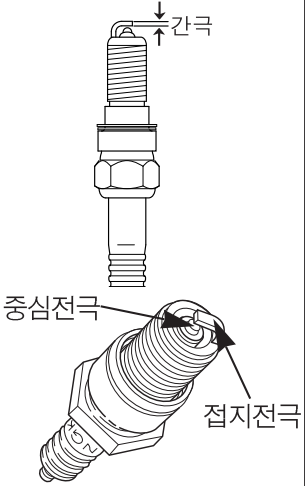

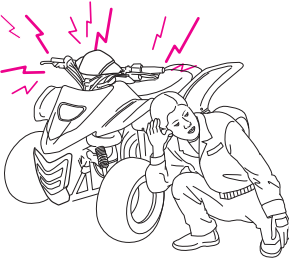
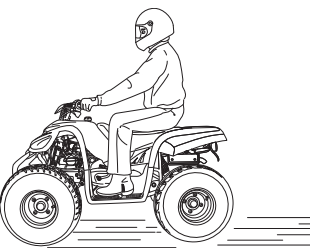
점검 항목	점검 시기	점검 내용
점화장치 1. 스파크 플러그의 상태 	6개월 2,000km	(1) 스파크 플러그를 분리하여, 전극의 오염, 손상이 없는가 또는 절연체에 손상이 있는가를 육안으로 잘 점검합니다. (2) 와이어 브러쉬 또는 플러그 클리너를 사용하여 스파크 플러그를 청소하고 중심전극과 접지전극의 간극(플러그 갭)이 규정의 범위에 있는지를 플러그 갭 게이지 등으로 점검합니다. (스파크 플러그 간극: 0.6~0.7 mm)

점검 항목	점검 시기	점검 내용
엔진본체 1. 엔진의 시동성, 이상음 	12개월 6,000km	(1) 엔진이 빠르게 시동이 걸리고, 원활하게 회전하는가를 점검합니다. (2) 엔진 시동시 및 아이들링 상태에서 이상음이 없는가를 점검합니다.
2. 저속, 가속의 상태 	12개월 6,000km	(1) 엔진이 난기된 상태에서 아이들링이 원활하게 지속되는가를 점검합니다. (2) 엔진을 서서히 가속했을 때, 스로틀 레버 작동에 걸림이 없는가 또는 엔진 멈춤, 노킹 등을 일으키지 않고 원활하게 회전하는가를 주행을 통해 점검합니다.

점검표

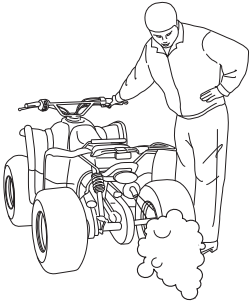
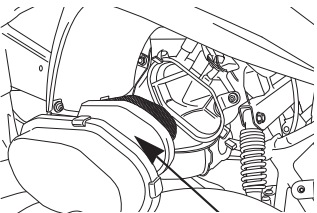
정기 점검 요령

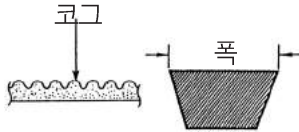
점검 항목	점검 시기	점검 내용
3. 배기가스의 상태 	6개월 3,000km	(1) 엔진을 충분히 난기시킨 상태에서 알피엠 테스터를 사용하여 아이들링 회전수가 규정의 범위에 있는가를 점검합니다. (2) 배기가스의 색이 백색 또는 흑색 인지를 육안에 의해 점검합니다. (확인항목) • 엔진 오일의 오염, 양 • 스로틀 밸브의 작동 • 연료장치의 링크기구의 상태 • 익조스트 파이프 및 머플러의 풀림 및 손상 • 원동기의 시동성 및 이상음 • 카브레터의 작동성 • 저속 및 고속의 상태 • 점화 시기 • 머플러의 성능
4. 에어크리너 엘리먼트의 오염, 막힘  에어크리너 엘리먼트	3개월 2,000km	(1) 엘리먼트를 분리하여, 오염, 막힘, 손상 등이 없는가를 육안 등에 의해 점검합니다.

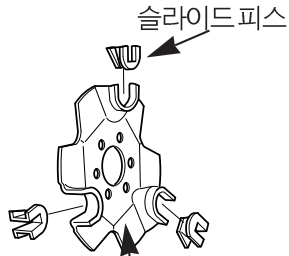
점검 항목	점검 시기	점검 내용
5. 드라이브벨트의 마모, 손상  (드라이브벨트)	6개월 3,000km	(1) 드라이브벨트의 균일, 코그의 탈락, 떨어짐, 이상마모가 있는지를 점검합니다. 또한 드라이브벨트의 폭을 점검합니다.
6. 웨이트 롤러, 슬라이드 피스의 마모, 손상  (웨이트롤러)	6개월 3,000km	(1) 드라이브풀리 내부에 있는 웨이트 롤러의 손상, 편 마모가 있는지를 점검합니다. 또한 웨이트롤러의 외경을 점검합니다.
 (슬라이드피스)		(2) 슬라이드 피스의 손상, 이상마모가 있는지를 점검합니다.

점검표

정기 점검 요령

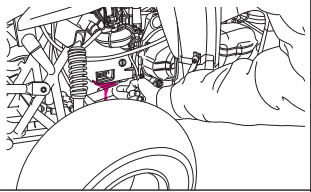
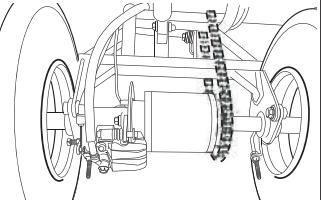
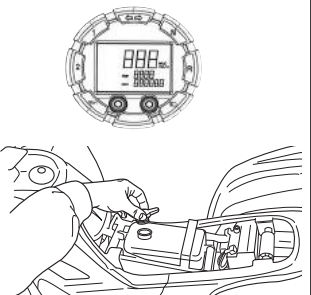
점검 항목	점검 시기	점검 내용
윤활장치 (오일라인) 1.엔진오일/ 트랜스미션 오일의 누출 	6개월 3,000km	(1) 실린더, 크랭크케이스, 오일 튜브 등에서 엔진오일 누출이 없는가를 육안으로 점검합니다. (2) 트랜스미션 케이스에서 미션오일이 누출되는가를 점검합니다.
2.차동장치 	6개월 3,000km	(1) 차동장치 케이스에서 구리스가 누출이 되는가를 점검합니다.(AT100D)
3. 엔진오일량의 점검 	1개월 1,000km	(1) 오일경고등이 점등되면 평탄한 장소에서 시트를 분리한 후 엔진오일 탱크의 유면이 낮지 않은가를 육안으로 점검후 오일을 보충합니다.

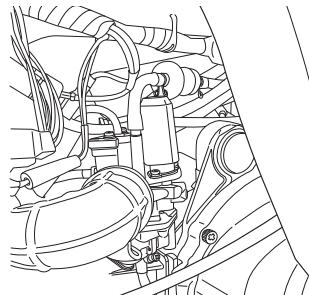
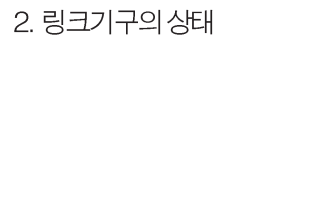
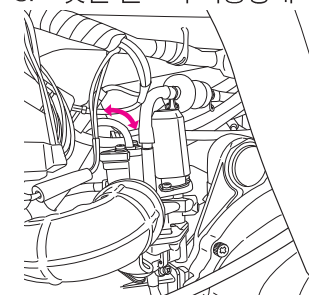
점검 항목	점검 시기	점검 내용
연료장치 (휴엘라인) 1. 연료누출 	3개월 3,000km	(1)휴엘탱크, 휴엘 스트레이너, 휴엘 호스, 카브레터 등에서 연료누출 및 막힘이 없는가를 연결 부위 등을 육안으로 점검합니다. (2)휴엘 호스의 손상, 열화가 없는가를 육안으로 확인합니다.
2. 링크기구의 상태 	12개월 6,000km	(1)연료장치의 링크기구가 원활하게 움직이는가를 스로틀레버의 조작을 통해 점검합니다.
3. 스로틀 밸브의 작동상태 	12개월 6,000km	(1)스로틀 밸브가 원활하게 움직이는가를 스로틀레버를 천천히 조작하여 점검합니다.

점검표

정기 점검 요령

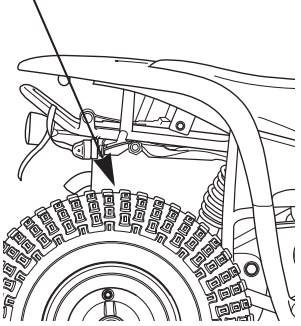
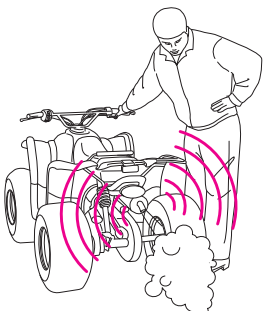
점검 항목	점검 시기	점검 내용
익조스트 파이프 및 머플러 1. 취부의 풀림, 손상 머플러 	12개월 6,000km	(1) 익조스트 파이프와 머플러의 취부, 접속부의 풀림이 없는가를 스페너 등으로 점검합니다. (2) 손상, 배기가스의 누출, 타부분과의 접촉의 우려가 없는가를 육안등으로 점검합니다.
2. 머플러의 기능 	12개월 6,000km	(1) 엔진의 회전수를 변화시켜서 배기음에 이상이 없는가를 청각으로 점검합니다.

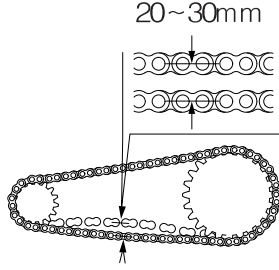
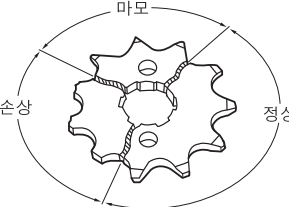
점검 항목	점검 시기	점검 내용
드라이브 체인 및 스프로켓 1. 체인 유격 	3개월 2,000km	전후 스프로켓간의 중앙부를 손으로 상하로 움직여서 체인의 진폭이 최대가 될 수 있도록 하여 규정의 범위내에 있는가를 자 등으로 점검합니다. (드라이브체인 유격: 20~30mm)
2. 스프로켓의 체결 상태, 마모 	3개월 2,000km	(1) 스프로켓의 체결너트, 볼트에 풀림이 없는가를 스페너로 점검합니다. (2) 스프로켓의 마모, 손상이 없는가를 육안으로 점검합니다.

점검표

정기 점검 요령

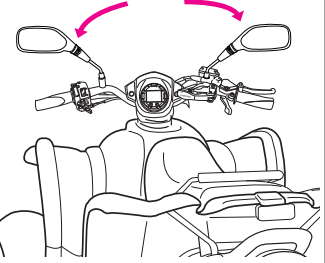
점검 항목	점검 시기	점검 내용
핸들 1. 조작상태 	6개월 3,000km	(1) 핸들을 좌우로 움직이면서, 좌우의 움직임이 원활한가를 점검합니다. (2) 핸들에 대해서 전문의 비틀림이 없는가를 육안으로 확인합니다. (3) 주행시 핸들이 이상 진동하거나 걸림이 없는가 또는 조작시에 이상하게 무거움이 없는가를 점검합니다.

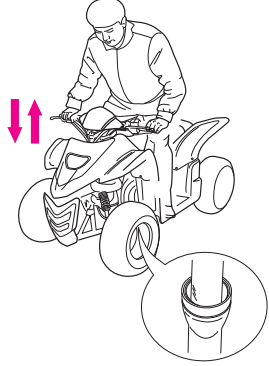
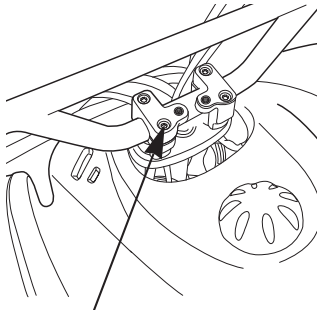
점검 항목	점검 시기	점검 내용
후론트 포크 1. 손상 	12개월 6,000km	(1) 후론트 포크에 손상이 없는가를 육안으로 점검합니다. (2) 후론트 포크를 작동시켜서, 후론트 포크에 힘, 이상음, 오일누출 등이 없는가를 점검합니다.
2. 핸들바의 체결상태  체결상태	12개월 6,000km	(1) 핸들바의 체결 볼트 또는 너트의 풀림이 없는가를 렌치 등으로 점검합니다.

점검표

정기 점검 요령

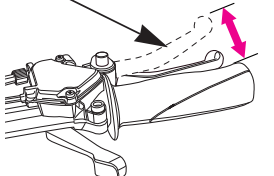
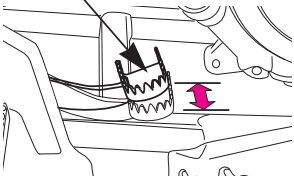
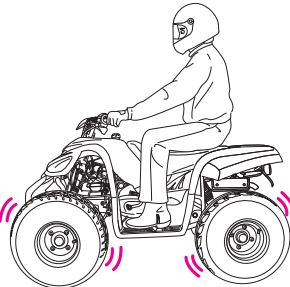
점검 항목	점검 시기	점검 내용
브레이크 레버/페달 1. 유격 전륜 브레이크 레버  브레이크 레버 페달 	3개월 2,000km	(1) 브레이크레버를 손으로 저항이 느껴질 때까지 당겨서 유격이 규정의 범위에 있는가를 점검합니다. 또한, 브레이크레버를 당길때 물렁한 느낌이 있는가를 확인하여 공기가 혼입되어 있는가를 점검합니다. (브레이크 레버 유격: 10~20mm) (2) 브레이크페달을 손으로 저항이 느껴질 때까지 당겨서 유격이 규정의 범위에 있는가를 점검합니다. 또한, 브레이크레버를 당길때 물렁한 느낌이 있는가를 확인하여 공기가 혼입되어 있는가를 점검합니다. (브레이크 레버 유격: 10~20mm) (AT100D)
2. 브레이크 작동상태 	3개월 2,000km	(1) 건조된 노면을 주행하여 후륜트브레이크, 리어브레이크를 따로따로 작동시켜 작동상태가 충분히 발휘되는지를 점검합니다. 또는, 브레이크테스터를 사용하여 제동력이 규정치 이상에 있는지를 점검합니다.

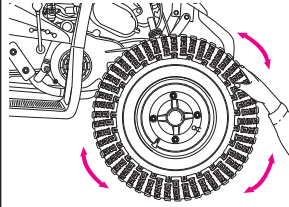
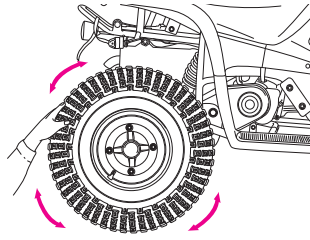
점검 항목	점검 시기	점검 내용
브레이크드럼 및 브레이크슈 1. 드럼과 라이닝의 끌림  (후륜트 브레이크)  (리어 브레이크)	1개월 1,000km	(1) 후륜트/ 리어브레이크를 수회 작동시켜 슈를 안정시킨 후 휠을 들어올려서 휠을 손으로 회전시켰을 때 질질 끌림(걸림)이 없는가를 점검합니다.

점검표

정기 점검 요령

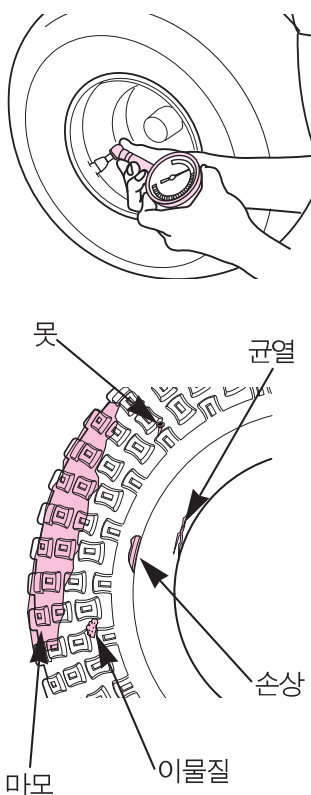
점검 항목	점검 시기	점검 내용		
휠 1.타이어의 상태 	3개월 2,000km	(1) 타이어게이지를 사용하여 공기압이 규정에 있는지 점검합니다. <table border="1" style="margin-left: auto; margin-right: auto;"> <tr> <td style="text-align: center;">타이어 공기압</td> </tr> <tr> <td style="text-align: center;">0.35 kgf/cm²</td> </tr> </table> (2) 타이어의 전체에 걸쳐 균열과 손상 및 못, 돌, 기타이물질이 박혀 있거나, 또는 편마모 등의 이상이 없는지를 육안으로 확인 합니다. (3) 홈의 깊이가적당한지를 육안및 자를 활용하여 점검합니다. 이때, 홈의 깊이가 3mm이하가 되면 타이어를 교환해야 합니다.	타이어 공기압	0.35 kgf/cm ²
타이어 공기압				
0.35 kgf/cm ²				

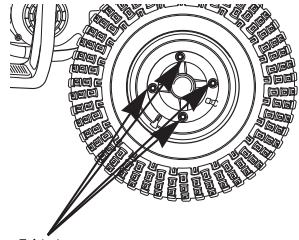
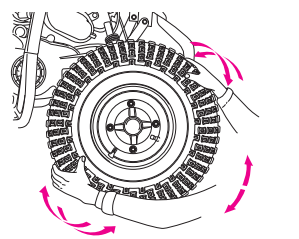
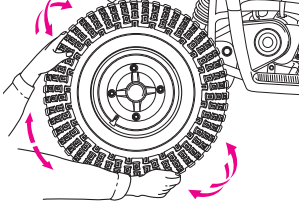
점검 항목	점검 시기	점검 내용
2.휠 볼트, 너트의 풀림  휠볼트	3개월 2,000km	(1) 휠 체결너트, 볼트에 풀림이 없는가를 스패너 등으로 점검합니다.
3.후론트 휠 베어링의 상태 	12개월 6,000km	(1) 휠을 들어올린 상태에서 후론트쿠션을 움직이지 않게 하고, 타이어의 양단을 손으로 잡고 움직여서 후론트 휠 베어링이 덜거덕거리지 않는지를 점검합니다. (2) 휠을 들어올려서 휠을 손으로 잡고 회전시켰을 때 매끄럽게 회전하고 이상음이 없는지를 점검 합니다.
4.리어휠 베어링의 상태 	12개월 6,000km	(1) 휠을 들어올린 상태에서 타이어 양단을 손으로 잡고 움직여서 리어휠 베어링이 덜거덕거리지 않는지를 점검합니다. (2) 휠을 들어올려서 휠을 손으로 잡고 회전시켰을 때 매끄럽게 회전하고 이상음이 없는지를 점검합니다.

점검표

정기 점검 요령

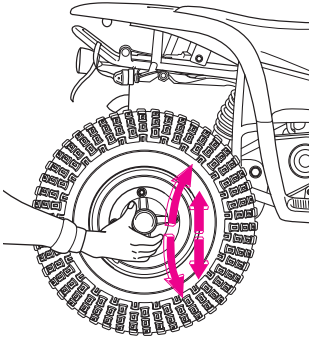
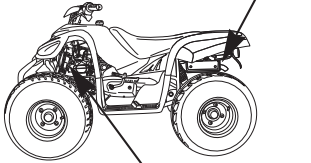
점검 항목	점검 시기	점검 내용
스윙암 1. 체결부의 상태 및 암의 손상 	12개월 6,000km	(1) 스윙암등의 연결부에 덜거덕거림이 없는지를 손으로 흔들어서 점검합니다. (2) 스윙암에 손상 등이 없는가를 육안으로 점검합니다. 또, 스윙암의 취부볼트에 풀림이 없는지를 스패너 등으로 점검합니다.
쿠션 1. 손상, 오일 누출 	12개월 6,000km	(1) 후론트쿠션 및 리어 쿠션의 오일 누출 등 손상이 없는가를 육안으로 확인합니다.

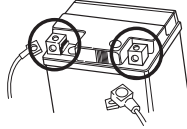
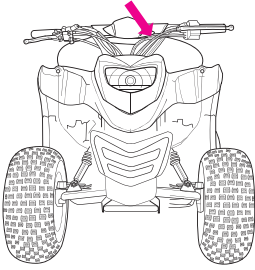
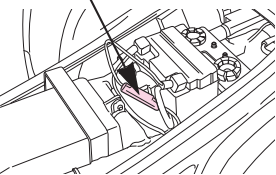
점검 항목	점검 시기	점검 내용
배터리 1. 터미널부의 접속상태 	12개월 6,000km	(1) 터미널부에 풀림, 부식이 없는가를 육안으로 점검합니다.
전기배선 1. 접속부의 풀림, 손상 	12개월 6,000km	(1) 전기배선 접속부에 풀림이 없는지 손으로 움직여서 점검합니다. (2) 핸들을 움직일 때의 배선의 간섭이 없는가를 육안으로 점검합니다. (3) 전기배선에 손상이 없는가, 클램프에 풀림이 없는가를 육안 등으로 확인합니다.
2. 휴즈 점검 휴즈 	12개월 6,000km	(1) 메인스위치를 끄고서 (OFF) 휴즈가 끊어지지 않았는가를 점검합니다.

점검표

정기 점검 요령

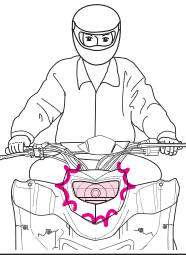
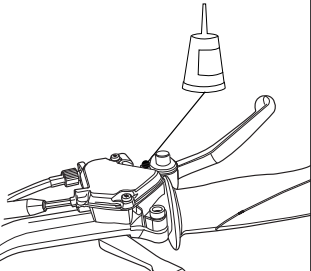
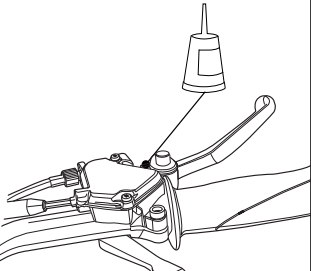
점검 항목	점검 시기	점검 내용
스위치류 1. 등화장치 작동 	6개월 3,000km	(1) 헤드라이트, 테일라이트(올코트100)를 작동시켜 점등 또는 점멸 상태에 이상이 없는가를 육안으로 점검합니다. 또, 등화장치가 잘 체결되어 있는가를 점검합니다.
후레임 1. 후레임의 상태 	12개월 6,000km	(1) 후레임 등의 볼트, 너트에 풀림이 없는가를 스패너로 점검합니다. 또, 후레임 등에 손상 등이 없는가를 육안으로 확인합니다.
기타 1. 차대 각부의 급유 상태 	12개월 6,000km	(1) 차대 각부의 급유 상태가 충분히 되어 있는가를 육안으로 점검 합니다.

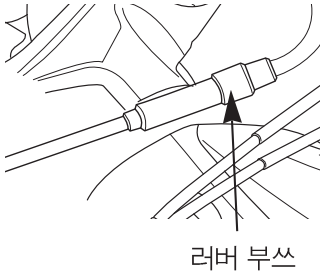
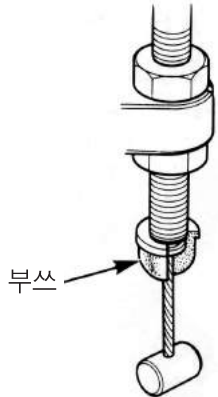
점검 항목	점검 시기	점검 내용
2. 케이블류의 러버부스  러버 부스  부스	6개월 3,000km	(1) 케이블류의 러버부스가 정확하게 조립되어 있는지를 육안으로 점검 합니다.

점검표

점검기록

오일류, 소모품의 점검, 교환 기록표

점검	V	교환	R	체결	T	수리	△
청소	C	조정	A	급유	L		

구 분	실시 년, 월, 일
	점검시 총 주행거리	km	km	km	km	km	km
브레이크 장치	실시 점						
	브레이크 액						
엔 진	브레이크 패드						
	스파크 플러그						
	엔진 오일						
	엔진오일 필터						
차동장치(AT100D)	에어크리너 엘리먼트						
	차동장치 구리스						
기 타	타 이 어						
	휴엘 필터						

점검표

점검기록

오일류, 소모품의 점검, 교환 기록표

점검	V	교환	R	체결	T	수리	△
청소	C	조정	A	급유	L		

구 분	실시 년, 월, 일
	점검시 총 주행거리	km	km	km	km	km	km
브레이크 장치	실시 점						
	브레이크 액						
엔 진	브레이크 패드						
	스파크 플러그						
	엔진 오일						
	엔진오일 필터						
차동장치(AT100D)	에어크리너 엘리먼트						
	차동장치 구리스						
기 타	타 이 어						
	휴엘 필터						

점검표

점검기록

오일류, 소모품의 점검, 교환 기록표

점검	V	교환	R	체결	T	수리	△
청소	C	조정	A	급유	L		

구 분	실시 년, 월, 일
	점검시 총 주행거리	km	km	km	km	km	km
브레이크 장치	실시점						
	브레이크 액						
엔진	브레이크 패드						
	스파크 플러그						
	엔진 오일						
	엔진오일 필터						
차동장치(AT100D)	에어크리너 엘리먼트						
기 타	차동장치 구리스						
	타이어						
	휴엘 필터						

점검표

점검기록

오일류, 소모품의 점검, 교환 기록표

점검	V	교환	R	체결	T	수리	△
청소	C	조정	A	급유	L		

구 분	실시 년, 월, 일
	점검시 총 주행거리	km	km	km	km	km	km
브레이크 장치	실시 점						
	브레이크 액						
엔진	브레이크 패드						
	스파크 플러그						
	엔진 오일						
	엔진오일 필터						
차동장치(AT100D)	에어크리너 엘리먼트						
	차동장치 구리스						
기 타	타이어						
	휴엘 필터						

점검표

점검기록

오일류, 소모품의 점검, 교환 기록표

점검	V	교환	R	체결	T	수리	△
청소	C	조정	A	급유	L		

구 분	실시 년, 월, 일
	점검시 총 주행거리	km	km	km	km	km	km
브레이크 장치	실시 점						
	브레이크 액						
엔 진	브레이크 패드						
	스파크 플러그						
	엔진 오일						
	엔진오일 필터						
차동장치(AT100D)	에어크리너 엘리먼트						
	차동장치 구리스						
기 타	타 이 어						
	휴엘 필터						

점검표

점검기록

오일류, 소모품의 점검, 교환 기록표

점검	V	교환	R	체결	T	수리	△
청소	C	조정	A	급유	L		

구 분	실시 년, 월, 일
	점검시 총 주행거리	km	km	km	km	km	km
브레이크 장치	실시 점						
	브레이크 액						
엔 진	브레이크 패드						
	스파크 플러그						
	엔진 오일						
	엔진오일 필터						
차동장치(AT100D)	에어크리너 엘리먼트						
	차동장치 구리스						
기 타	타 이 어						
	휴엘 필터						

점검표

점검기록

점검표시	해당없음 /	교환	R	체결	T	<div style="border: 1px solid black; padding: 5px;">엔진 점검</div> <ul style="list-style-type: none"> ● 점화 장치 <input type="checkbox"/> 스파크 플러그 상태 <input type="checkbox"/> 점화 시기 ● 엔진본체 <input type="checkbox"/> 엔진의 시동성 상태, 이상음 <input type="checkbox"/> 저속, 가속의 상태 <input type="checkbox"/> 배기 가스의 상태 <input type="checkbox"/> 에어크리너 엘리먼트의 오염, 막힘 ● 윤활장치 <input type="checkbox"/> 엔진 오일의 누출 <input type="checkbox"/> 엔진 오일량 ● 연료장치(휴엘라인) <input type="checkbox"/> 연료 누출 <input type="checkbox"/> 카브레터 링크기구의 상태 <input type="checkbox"/> 스로틀 밸브, 쇼크밸브의 작동상태 ● 익조스트, 파이프 및 머플러 <input type="checkbox"/> 취부의 풀림, 손상 <input type="checkbox"/> 머플러의 기능 <div style="border: 1px solid black; padding: 5px; margin-top: 10px;">동력 전달 장치 점검</div> <ul style="list-style-type: none"> ● 클러치 <input type="checkbox"/> 클러치 레버의 유격 <input type="checkbox"/> 클러치의 작동상태 ● 체인 및 스프로킷 <input type="checkbox"/> 체인 유격 <input type="checkbox"/> 스프로킷의 체결상태, 마모 	
	점검	√	수리	△	청소		C
	분해	○	조정	A	급유		L
<div style="border: 1px solid black; padding: 5px;">작성 방법</div> <ul style="list-style-type: none"> ● 정기점검요령(P.73~81)을 참조하여 아래의 항목대로 실시하여 주십시오. (순서동일) ● 점검실시한 내용은 점검표시를 활용하여 <input type="checkbox"/> 또는 <input type="checkbox"/> 란에 기입하여 주십시오. <input type="checkbox"/> 란: 매6개월(3,000km)마다 점검 <input type="checkbox"/> 란: 매12개월(6,000km)마다 점검 (필요시 매6개월(3,000km)마다 점검) 							
<div style="border: 1px solid black; padding: 5px;">스티어링 장치 점검</div> <ul style="list-style-type: none"> ● 핸들 <input type="checkbox"/> 조작상태 ● 후론트 포크 <input type="checkbox"/> 손상 <input type="checkbox"/> 스티어링 스템의 체결상태 <input type="checkbox"/> 스티어링 스템의 베어링부 상태 <div style="border: 1px solid black; padding: 5px; margin-top: 10px;">브레이크 점검</div> <ul style="list-style-type: none"> ● 브레이크 레버 <input type="checkbox"/> 유격 <input type="checkbox"/> 브레이크 작동 상태 ● 브레이크호스 및 파이프 <input type="checkbox"/> 누유, 손상, 취부 상태 ● 리저버 탱크 <input type="checkbox"/> 브레이크액의 양 ● 마스터 실린더 및 캘리퍼 <input type="checkbox"/> 기능, 마모, 손상 ● 리어브레이크디스크 및 패드 <input type="checkbox"/> 디스크와 패드간격 <input type="checkbox"/> 패드의 마모 <input type="checkbox"/> 디스크의 마모, 손상 							
<div style="border: 1px solid black; padding: 5px;">후론트브레이크디스크 및패드</div> <ul style="list-style-type: none"> <input type="checkbox"/> 디스크와 패드 간격 <input type="checkbox"/> 패드의 마모 <input type="checkbox"/> 디스크의 마모, 손상 <div style="border: 1px solid black; padding: 5px; margin-top: 10px;">휠, 쿠션부 점검</div> <ul style="list-style-type: none"> ● 휠 <input type="checkbox"/> 타이어의 상태 <input type="checkbox"/> 휠볼트, 너트의 풀림 <input type="checkbox"/> 후론트휠 베어링의 상태 <input type="checkbox"/> 리어휠 베어링의 상태 ● 스윙암 <input type="checkbox"/> 체결부의 상태 및 암의 손상 ● 쿠션 <input type="checkbox"/> 손상, 오일 누출 <div style="border: 1px solid black; padding: 5px; margin-top: 10px;">차동장치</div> <ul style="list-style-type: none"> <input type="checkbox"/> 차동장치 구리스 누출 <input type="checkbox"/> 차동장치 구리스 오염 							
<div style="border: 1px solid black; padding: 5px;">전기, 보안장치 점검</div> <ul style="list-style-type: none"> ● 배터리 <input type="checkbox"/> 터미널부의 접속상태 ● 전기 배선 <input type="checkbox"/> 접속부의 풀림, 손상 <input type="checkbox"/> 퓨즈 점검 ● 스위치류 <input type="checkbox"/> 등화장치, 방향지시기의 작동 <input type="checkbox"/> 호의 작동 <input type="checkbox"/> 핸들 록 장치의 작동 <input type="checkbox"/> 계기의 작동 ● 기타 <input type="checkbox"/> 후레임의 풀림, 손상 <input type="checkbox"/> 차대 각부의 급유 상태 <input type="checkbox"/> 케이블류의 러머부스 <div style="border: 1px solid black; padding: 5px; margin-top: 10px; text-align: center;">메 모</div> <ul style="list-style-type: none"> ● 기타 필요에 따라 점검 정비한내용 또는 교환 부품을 기입 							
차대번호		최초등록일	년 월 일	구입일자 (중고차 구입시)	년 월 일	주행거리	km
점검실시점 / 사업소명		점검실시점 주소		점검실시자		(인)	

점검표

점검기록

점검표시	해당없음	/	교환	R	체결	T
	점검	√	수리	△	청소	C
	분해	O	조정	A	급유	L

작성 방법

- 정기점검요령(P.73~81)을 참조하여 아래의 항목대로 실시하여 주십시오.
(순서동일)
- 점검실시한 내용은 점검표시를 활용하여 또는 란에 기입하여 주십시오.
란: 매6개월(3,000km) 마다 점검
란: 매12개월(6,000km) 마다 점검
(필요시 매6개월(3,000km) 마다 점검)

엔진 점검

- 점화 장치
스파크 플러그 상태
점화 시기
- 엔진본체
엔진의 시동성 상태, 이상음
저속, 기속의 상태
배기 가스의 상태
에어크리너 엘리먼트의 오염, 막힘
- 윤활장치
엔진 오일의 누출
엔진 오일량
- 연료장치(휴엘라인)
연료 누출
카브레터 링크기구의 상태
스콧 밸브, 쇼크 밸브의 작동상태
- 익조스트, 파이프 및 머플러
취부의 풀림, 손상
머플러의 기능

동력전달 장치 점검

- 클러치
클러치 레버의 유격
클러치의 작동상태
- 체인 및 스프로킷
체인 유격
스프로킷의 체결상태, 마모

스티어링 장치 점검

- 핸들
조작상태
- 후론트 포크
손상
스티어링 스템의 체결상태
스티어링 스템의 베어링부 상태

브레이크 점검

- 브레이크 레버
유격
브레이크 작동 상태
- 브레이크호스 및 파이프
누유, 손상, 취부 상태
- 리저버 탱크
브레이크 액의 양
- 마스터 실린더 및 캘리퍼
기능, 마모, 손상
- 리어브레이크 디스크 및 패드
디스크와 패드간격
패드의 마모
디스크의 마모, 손상

후륜트브레이크디스크 및 패드

- 디스크와 패드 간격
패드의 마모
디스크의 마모, 손상

휠, 쿠션부 점검

- 휠
타이어의 상태
휠 볼트, 너트의 풀림
후론트휠 베어링의 상태
리어 휠베어링의 상태
- 스윙 암
체결부의 상태 및 암의 손상
- 쿠션
손상, 오일 누출

차동장치

- 차동장치 구리스 누출
차동장치 구리스 오염

전기, 보안장치 점검

- 배터리
터미널부의 접속상태
- 전기배선
접속부의 풀림, 손상
휴즈 점검
- 스위치류
등화장치, 방향지시기의 작동
호의 작동
핸들록 장치의 작동
계기의 작동
- 기타
후레임의 풀림, 손상
차대 각부의 급유 상태
케이블류의 러버부스

메 모

- 기타 필요에 따라 점검 정비한 내용 또는 교환 부품을 기입

차대번호		최초등록일	년 월 일	구입일자 (중고차 구입시)	년 월 일	주행거리	km
점검실시점/사업소명		점검실시점 주소		점검실시자		(인)	

점검표

점검기록

점검표시	해당없음	/	교환	R	체결	T		엔진 점검	스티어링 장치 점검		전기, 보안장치 점검
	점검	V	수리	△	청소	C		<ul style="list-style-type: none"> ● 점화 장치 <input type="checkbox"/> 스파크 플러그 상태 <input type="checkbox"/> 점화 시기 ● 엔진본체 <input type="checkbox"/> 엔진의 시동성 상태, 이상음 <input type="checkbox"/> 저속, 가속의 상태 <input type="checkbox"/> 배기 가스의 상태 <input type="checkbox"/> 에어크리너 엘리먼트의 오염, 막힘 ● 윤활장치 <input type="checkbox"/> 엔진 오일의 누출 <input type="checkbox"/> 엔진 오일량 ● 연료장치(휴엘라인) <input type="checkbox"/> 연료 누출 <input type="checkbox"/> 카브레터 링크기구의 상태 <input type="checkbox"/> 스로틀 밸브, 쇼크밸브의 작동상태 ● 익조스트, 파이프 및 머플러 <input type="checkbox"/> 취부의 풀림, 손상 <input type="checkbox"/> 머플러의 기능 	<ul style="list-style-type: none"> ● 핸들 <input type="checkbox"/> 조작상태 ● 후론트 포크 <input type="checkbox"/> 손상 <input type="checkbox"/> 스티어링 스템의 체결상태 <input type="checkbox"/> 스티어링 스템의 베어링부 상태 	<ul style="list-style-type: none"> ● 후론트브레이크디스크 및패드 <input type="checkbox"/> 디스크와 패드 간격 <input type="checkbox"/> 패드의 마모 <input type="checkbox"/> 디스크의 마모, 손상 	<ul style="list-style-type: none"> ● 배터리 <input type="checkbox"/> 터미널부의 접속상태 ● 전기 배선 <input type="checkbox"/> 접속부의 풀림, 손상 <input type="checkbox"/> 퓨즈 점검 ● 스위치류 <input type="checkbox"/> 등화장치, 방향지시기의 작동 <input type="checkbox"/> 호의 작동 <input type="checkbox"/> 핸들 록 장치의 작동 <input type="checkbox"/> 계기의 작동 ● 기타 <input type="checkbox"/> 후레임의 풀림, 손상 <input type="checkbox"/> 차대 각부의 급유 상태 <input type="checkbox"/> 케이블류의 러머부스
	분해	O	조정	A	급유	L		<p>■ 작성 방법</p> <ul style="list-style-type: none"> • 정기점검요령(P.73~81)을 참조하여 아래의 항목대로 실시하여 주십시오. (순서동일) • 점검실시한 내용은 점검표시를 활용하여 <input type="checkbox"/> 또는 <input type="checkbox"/>란에 기입하여 주십시오. <input type="checkbox"/>란: 매6개월(3,000km)마다 점검 <input type="checkbox"/>란: 매12개월(6,000km)마다 점검 (필요시 매6개월(3,000km)마다 점검) 	동력 전달 장치 점검	브레이크 점검	휠, 쿠션부 점검
								<ul style="list-style-type: none"> ● 클러치 <input type="checkbox"/> 클러치 레버의 유격 <input type="checkbox"/> 클러치의 작동상태 ● 체인 및 스프로킷 <input type="checkbox"/> 체인 유격 <input type="checkbox"/> 스프로킷의 체결상태, 마모 	<ul style="list-style-type: none"> ● 브레이크 레버 <input type="checkbox"/> 유격 <input type="checkbox"/> 브레이크 작동 상태 ● 브레이크호스 및 파이프 <input type="checkbox"/> 누유, 손상, 취부 상태 ● 리저버 탱크 <input type="checkbox"/> 브레이크액의 양 ● 마스터 실린더 및 캘리퍼 <input type="checkbox"/> 기능, 마모, 손상 ● 리어브레이크디스크 및패드 <input type="checkbox"/> 디스크와 패드간격 <input type="checkbox"/> 패드의 마모 <input type="checkbox"/> 디스크의 마모, 손상 	<ul style="list-style-type: none"> ● 휠 <input type="checkbox"/> 타이어의 상태 <input type="checkbox"/> 휠볼트, 너트의 풀림 <input type="checkbox"/> 후론트휠 베어링의 상태 <input type="checkbox"/> 리어휠 베어링의 상태 ● 스윙 암 <input type="checkbox"/> 체결부의 상태 및 암의 손상 ● 쿠션 <input type="checkbox"/> 손상, 오일 누출 	<ul style="list-style-type: none"> ● 기타 필요에 따라 점검 정비한내용 또는 교환 부품을 기입

차대번호		최초등록일	년 월 일	구입일자 (중고차 구입시)	년 월 일	주행거리	km
점검실시점 / 사업소명		점검실시점 주소		점검실시자		(인)	

점검표

점검기록

점검표시	해당없음	/	교환	R	체결	T	<div style="border: 1px solid black; padding: 5px;">엔진 점검</div> <ul style="list-style-type: none"> ● 점화 장치 <ul style="list-style-type: none"> <input type="checkbox"/> 스파크 플러그 상태 <input type="checkbox"/> 점화 시기 ● 엔진본체 <ul style="list-style-type: none"> <input type="checkbox"/> 엔진의 시동성 상태, 이상음 <input type="checkbox"/> 저속, 고속의 상태 <input type="checkbox"/> 배기 가스의 상태 <input type="checkbox"/> 에어크리너 엘리먼트의 오염, 막힘 ● 윤활장치 <ul style="list-style-type: none"> <input type="checkbox"/> 엔진 오일의 누출 <input type="checkbox"/> 엔진 오일량 ● 연료장치(휴엘라인) <ul style="list-style-type: none"> <input type="checkbox"/> 연료 누출 <input type="checkbox"/> 카브레터 링크기구의 상태 <input type="checkbox"/> 스로틀 밸브, 쇼크밸브의 작동상태 ● 익조스트, 파이프 및 머플러 <ul style="list-style-type: none"> <input type="checkbox"/> 취부의 풀림, 손상 <input type="checkbox"/> 머플러의 기능 <div style="border: 1px solid black; padding: 5px; margin-top: 10px;">동력전달 장치 점검</div> <ul style="list-style-type: none"> ● 클러치 <ul style="list-style-type: none"> <input type="checkbox"/> 클러치 레버의 유격 <input type="checkbox"/> 클러치의 작동상태 ● 체인 및 스프로킷 <ul style="list-style-type: none"> <input type="checkbox"/> 체인 유격 <input type="checkbox"/> 스프로킷의 체결상태, 마모
	점검	√	수리	△	청소	C	
	분해	O	조정	A	급유	L	
<div style="border: 1px solid black; padding: 5px;">작성 방법</div> <ul style="list-style-type: none"> • 정기점검요령(P.73~81)을 참조하여 아래의 항목대로 실시하여 주십시오. (순서동일) • 점검실시한 내용은 점검표시를 활용하여 <input type="checkbox"/> 또는 <input type="checkbox"/> 란에 기입하여 주십시오. <ul style="list-style-type: none"> <input type="checkbox"/> 란: 매6개월(3,000km) 마다 점검 <input type="checkbox"/> 란: 매12개월(6,000km) 마다 점검 (필요시 매6개월(3,000km) 마다 점검) 							
<div style="border: 1px solid black; padding: 5px;">스티어링 장치 점검</div> <ul style="list-style-type: none"> ● 핸들 <ul style="list-style-type: none"> <input type="checkbox"/> 조작상태 ● 후론트 포크 <ul style="list-style-type: none"> <input type="checkbox"/> 손상 <input type="checkbox"/> 스티어링 스템의 체결상태 <input type="checkbox"/> 스티어링 스템의 베어링부 상태 <div style="border: 1px solid black; padding: 5px; margin-top: 10px;">브레이크 점검</div> <ul style="list-style-type: none"> ● 브레이크 레버 <ul style="list-style-type: none"> <input type="checkbox"/> 유격 <input type="checkbox"/> 브레이크 작동 상태 ● 브레이크호스 및 파이프 <ul style="list-style-type: none"> <input type="checkbox"/> 누유, 손상, 취부 상태 ● 리저버 탱크 <ul style="list-style-type: none"> <input type="checkbox"/> 브레이크 액의 양 ● 마스터 실린더 및 캘리퍼 <ul style="list-style-type: none"> <input type="checkbox"/> 기능, 마모, 손상 ● 리어브레이크 디스크 및 패드 <ul style="list-style-type: none"> <input type="checkbox"/> 디스크와 패드간격 <input type="checkbox"/> 패드의 마모 <input type="checkbox"/> 디스크의 마모, 손상 							
<div style="border: 1px solid black; padding: 5px;">후론트브레이크디스크 및 패드</div> <ul style="list-style-type: none"> <input type="checkbox"/> 디스크와 패드 간격 <input type="checkbox"/> 패드의 마모 <input type="checkbox"/> 디스크의 마모, 손상 <div style="border: 1px solid black; padding: 5px; margin-top: 10px;">휠, 쿠션부 점검</div> <ul style="list-style-type: none"> ● 휠 <ul style="list-style-type: none"> <input type="checkbox"/> 타이어의 상태 <input type="checkbox"/> 휠 볼트, 너트의 풀림 <input type="checkbox"/> 후론트휠 베어링의 상태 <input type="checkbox"/> 리어 휠베어링의 상태 ● 스윙 암 <ul style="list-style-type: none"> <input type="checkbox"/> 체결부의 상태 및 암의 손상 ● 쿠션 <ul style="list-style-type: none"> <input type="checkbox"/> 손상, 오일 누출 <div style="border: 1px solid black; padding: 5px; margin-top: 10px;">차동장치</div> <ul style="list-style-type: none"> <input type="checkbox"/> 차동장치 구리스 누출 <input type="checkbox"/> 차동장치 구리스 오염 							
<div style="border: 1px solid black; padding: 5px;">전기, 보안장치 점검</div> <ul style="list-style-type: none"> ● 배터리 <ul style="list-style-type: none"> <input type="checkbox"/> 터미널부의 접속상태 ● 전기배선 <ul style="list-style-type: none"> <input type="checkbox"/> 접속부의 풀림, 손상 <input type="checkbox"/> 퓨즈 점검 ● 스위치류 <ul style="list-style-type: none"> <input type="checkbox"/> 등화장치, 방향지시기의 작동 <input type="checkbox"/> 호의 작동 <input type="checkbox"/> 핸들록 장치의 작동 <input type="checkbox"/> 계기의 작동 ● 기타 <ul style="list-style-type: none"> <input type="checkbox"/> 후레임의 풀림, 손상 <input type="checkbox"/> 차대 각부의 급유 상태 <input type="checkbox"/> 케이블류의 러버부스 <div style="border: 1px solid black; padding: 5px; margin-top: 10px; text-align: center;">메 모</div> <ul style="list-style-type: none"> ● 기타 필요에 따라 점검 정비한 내용 또는 교환 부품을 기입 							
차대번호		최초등록일	년 월 일	구입일자 (중고차 구입시)	년 월 일	주행거리	km
점검실시점/사업소명		점검실시점 주소		점검실시자		(인)	

점검표

점검기록

점검표 시	해당없음 /	교환	R	체결	T	<div style="border: 1px solid black; padding: 5px;">엔진 점검</div> <ul style="list-style-type: none"> ● 점화 장치 <input type="checkbox"/> 스파크 플러그 상태 <input type="checkbox"/> 점화 시기 ● 엔진본체 <input type="checkbox"/> 엔진의 시동성 상태, 이상음 <input type="checkbox"/> 저속, 가속의 상태 <input type="checkbox"/> 배기 가스의 상태 <input type="checkbox"/> 에어크리너 엘리먼트의 오염, 막힘 ● 윤활장치 <input type="checkbox"/> 엔진 오일의 누출 <input type="checkbox"/> 엔진 오일량 ● 연료장치(휴엘라인) <input type="checkbox"/> 연료 누출 <input type="checkbox"/> 카브레터 링크기구의 상태 <input type="checkbox"/> 스로틀 밸브, 쇼크밸브의 작동상태 ● 익조스트, 파이프 및 머플러 <input type="checkbox"/> 취부의 풀림, 손상 <input type="checkbox"/> 머플러의 기능 <div style="border: 1px solid black; padding: 5px; margin-top: 10px;">동력 전달 장치 점검</div> <ul style="list-style-type: none"> ● 클라치 <input type="checkbox"/> 클라치 레버의 유격 <input type="checkbox"/> 클라치의 작동상태 ● 체인 및 스프로킷 <input type="checkbox"/> 체인 유격 <input type="checkbox"/> 스프로킷의 체결상태, 마모 	
	점검	√	수리	△	청소		C
	분해	○	조정	A	급유		L
<div style="border: 1px solid black; padding: 5px;">작성 방법</div> <ul style="list-style-type: none"> ● 정기점검요령(P.73~81)을 참조하여 아래의 항목대로 실시하여 주십시오. (순서동일) ● 점검실시한 내용은 점검표시를 활용하여 <input type="checkbox"/> 또는 <input type="checkbox"/> 란에 기입하여 주십시오. <input type="checkbox"/> 란: 매6개월(3,000km) 마다 점검 <input type="checkbox"/> 란: 매12개월(6,000km) 마다 점검 (필요시 매6개월(3,000km) 마다 점검) 							
<div style="border: 1px solid black; padding: 5px;">스티어링 장치 점검</div> <ul style="list-style-type: none"> ● 핸들 <input type="checkbox"/> 조작상태 ● 후론트 포크 <input type="checkbox"/> 손상 <input type="checkbox"/> 스티어링 스템의 체결상태 <input type="checkbox"/> 스티어링 스템의 베어링부 상태 <div style="border: 1px solid black; padding: 5px; margin-top: 10px;">브레이크 점검</div> <ul style="list-style-type: none"> ● 브레이크 레버 <input type="checkbox"/> 유격 <input type="checkbox"/> 브레이크 작동 상태 ● 브레이크호스 및 파이프 <input type="checkbox"/> 누유, 손상, 취부 상태 ● 리저버 탱크 <input type="checkbox"/> 브레이크액의 양 ● 마스터 실린더 및 캘리퍼 <input type="checkbox"/> 기능, 마모, 손상 ● 리어브레이크디스크 및 패드 <input type="checkbox"/> 디스크와 패드간격 <input type="checkbox"/> 패드의 마모 <input type="checkbox"/> 디스크의 마모, 손상 							
<div style="border: 1px solid black; padding: 5px;">후론트브레이크디스크 및패드</div> <ul style="list-style-type: none"> <input type="checkbox"/> 디스크와 패드 간격 <input type="checkbox"/> 패드의 마모 <input type="checkbox"/> 디스크의 마모, 손상 <div style="border: 1px solid black; padding: 5px; margin-top: 10px;">휠, 쿠션부 점검</div> <ul style="list-style-type: none"> ● 휠 <input type="checkbox"/> 타이어의 상태 <input type="checkbox"/> 휠볼트, 너트의 풀림 <input type="checkbox"/> 후론트휠 베어링의 상태 <input type="checkbox"/> 리어휠 베어링의 상태 ● 스윙암 <input type="checkbox"/> 체결부의 상태 및 암의 손상 ● 쿠션 <input type="checkbox"/> 손상, 오일 누출 <div style="border: 1px solid black; padding: 5px; margin-top: 10px;">차동장치</div> <ul style="list-style-type: none"> <input type="checkbox"/> 차동장치 구리스 누출 <input type="checkbox"/> 차동장치 구리스 오염 							
<div style="border: 1px solid black; padding: 5px;">전기, 보안장치 점검</div> <ul style="list-style-type: none"> ● 배터리 <input type="checkbox"/> 터미널부의 접속상태 ● 전기 배선 <input type="checkbox"/> 접속부의 풀림, 손상 <input type="checkbox"/> 퓨즈 점검 ● 스위치류 <input type="checkbox"/> 등화장치, 방향지시기의 작동 <input type="checkbox"/> 호의 작동 <input type="checkbox"/> 핸들 록 장치의 작동 <input type="checkbox"/> 계기의 작동 ● 기타 <input type="checkbox"/> 후레임의 풀림, 손상 <input type="checkbox"/> 차대 각부의 급유 상태 <input type="checkbox"/> 케이블류의 러머부스 <div style="border: 1px solid black; padding: 5px; margin-top: 10px; text-align: center;">메 모</div> <ul style="list-style-type: none"> ● 기타 필요에 따라 점검 정비한내용 또는 교환 부품을 기입 							
차대번호		최초등록일	년 월 일	구입일자 (중고차 구입시)	년 월 일	주행거리	km
점검실시점 / 사업소명		점검실시점 주소		점검실시자		(인)	

전장종합회로도

ATV 100D

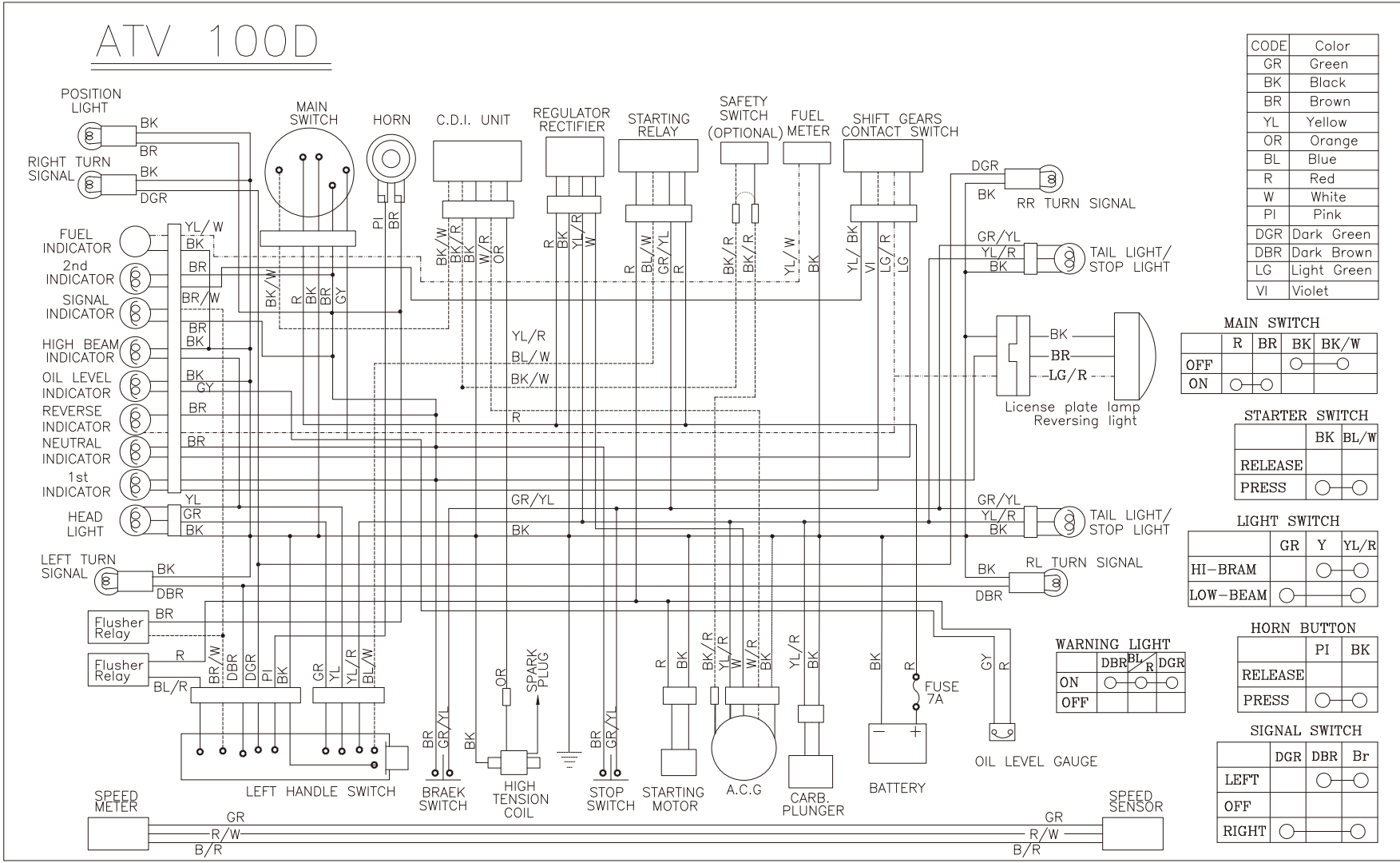

CODE	Color
GR	Green
BK	Black
BR	Brown
YL	Yellow
OR	Orange
BL	Blue
R	Red
W	White
PI	Pink
DGR	Dark Green
DBR	Dark Brown
LG	Light Green
VI	Violet

MAIN SWITCH

	R	BR	BK	BK/W
OFF	○	○	○	○
ON	○	○	○	○

STARTER SWITCH

	BK	BL/W
RELEASE	○	○
PRESS	○	○

LIGHT SWITCH

	GR	Y	YL/R
HI-BEAM	○	○	○
LOW-BEAM	○	○	○

HORN BUTTON

	PI	BK
RELEASE	○	○
PRESS	○	○

SIGNAL SWITCH

	DGR	DBR	Br
LEFT	○	○	○
OFF	○	○	○
RIGHT	○	○	○

전장종합회로도

ATV 100R

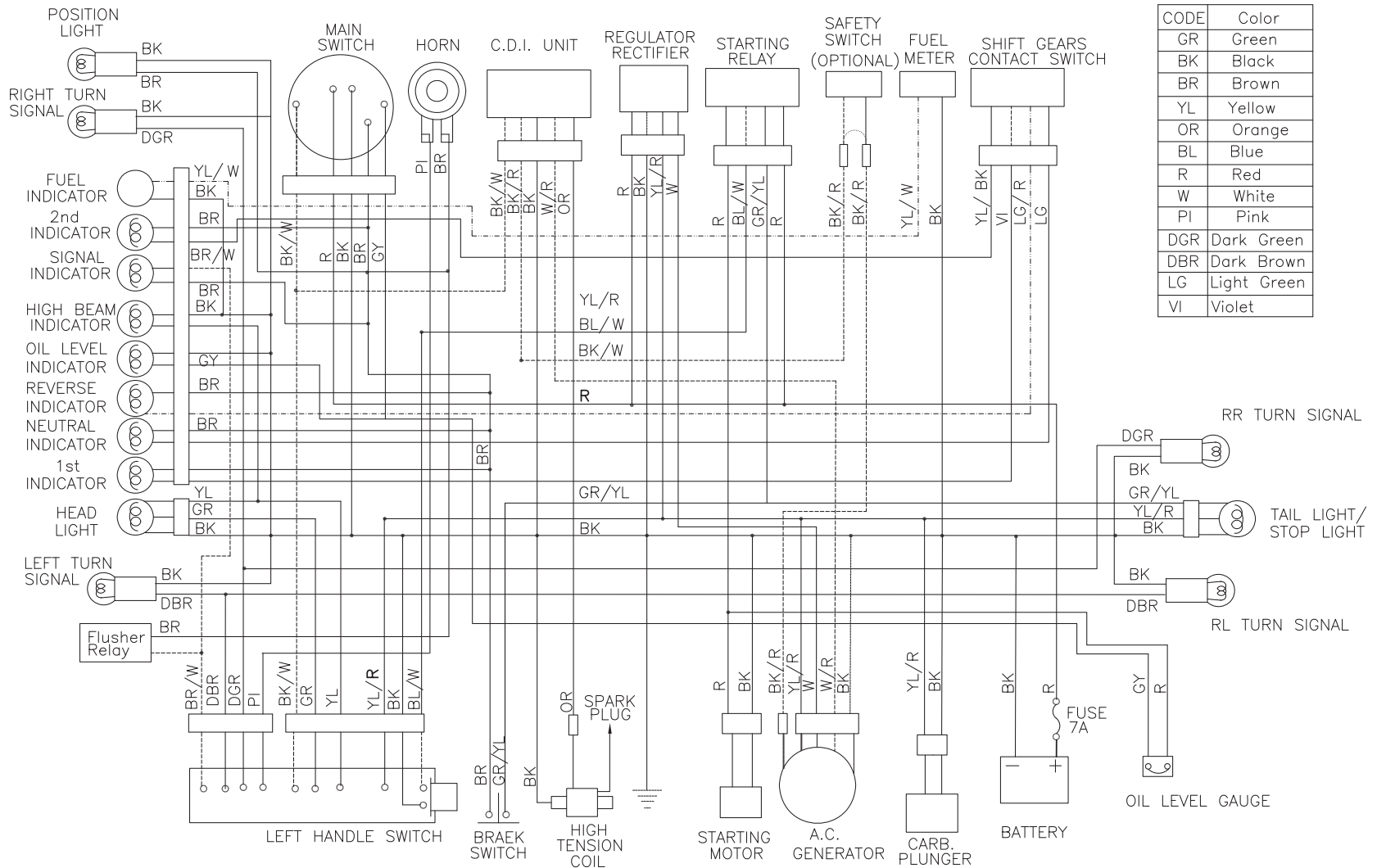

- 제작사 : 대림자동차
- 주 소 : 경남 창원시 성산동 58번지
- 연락처 : 고객센터 (1588-0095)

제작 결함 사항 보고

귀하의 자동차에 잦은 고장 등의 문제로 인하여 교통사고를 유발 할 수 있는 안전도 관련 결함등이 있다고 판단되면, 귀하는 자신 및 다른 사람의 안전을 위하여 즉시 대림자동차공업(주)와 교통안전공단 자동차성능연구소에 연락해 주시기 바랍니다.

교통안전공단 자동차성능연구소는 소비자 불만사항 등을 접수하여 분석한 후 해당 사항이 제작결함 가능성이 있다고 판단되는 경우 제작 결함조사를 실시하여 해당 제작사에게 제작결함 시정(recall)등의 조치를 취할 것입니다.

교통안전공단 자동차성능연구소 소비자 불만 접수등의 창구는 다음과 같습니다.

교통안전공단 자동차성능연구소

- 우 427-723 경기도 화성시 삼존리 625번지
- 인터넷 홈페이지 www.car.go.kr
- Tel : 080-357-2500 Fax : 031-355-0027

저급(가짜) 휘발유 사용금지 안내

1. 저급(가짜) 휘발유 사용시 이윤차에 미치는 영향

가. 연료탱크

- 연료탱크를 조기에 부식시켜 사용수명을 단축시킴.
- 부식된 이물질이 연료 공급계통을 막아 시동장애 발생됨.

나. 카브레터

- 카브레터 내부 제트류 부식발생으로 시동불량 및 주행중 시동 꺼짐등이 발생됨.

다. 밸브계통

- 저급연료에 포함된 불순물이 굳어져서 기밀성 유지 불량 및 조기마모 유발.

라. 피스톤

- 연소실 내부에 이상폭발 및 온도 상승으로 조기 마모 및 파손이 발생됨.

마. 기타

- 환경오염을 극도로 유발시키고 독성물질인 벤조피렌,톨루엔등은 인체에 치명적인 부작용을 준다.

2. 저급(가짜) 휘발유의 유형

가. 정상적인 휘발유에 솔벤트,벤젠,톨루엔등을 혼합하여 사용함.

나. 정상적인 휘발유 대신 신너를 혼합하여 사용함.

다. 정상적인 휘발유에 경유,등유등을 일정비율로 섞어 사용함.

3. 저급(가짜) 휘발유 취급주유소 판별방법

가. 가격이 현저하게 싼 주유소

나. 다른 주유소와 멀리 떨어져 있는 주유소

다. 서비스나 판촉활동이 소홀한 주유소

라. 판매량이 적거나 평소 적자가 난다고 소문난 주유소

마. 사장이나 주인이 자주 바뀌는 주유소

바. 주유원이 거의 없거나 자주 바뀌는 주유소

사. 이상한 도색의 유조차량이 자주 드나드는 주유소

아. 신용카드 결제를 거부하는 주유소

※ 이상의 내용중 3가지 이상이 해당될 경우 우선 특별한 주의를 요망합니다.

※ 저급(가짜) 휘발유를 사용하여 발생된 고장은 보증수리 대상에서 제외됩니다.

이상 저급(가짜) 휘발유 사용으로 인한 문제점 및 대응방법을 알려 드렸습니다.

정상적인 휘발유를 꼭 사용하여 이윤차의 수명연장에 도움이 될수 있도록 합시다.

● **사업본부**

서울서부 : 서울특별시 강서구 공항대로 535 (코인빌딩 602호) TEL : (02)3408-2657(대)
서울동부 : 서울특별시 강서구 공항대로 535 (코인빌딩 602호) TEL : (02)3408-2652(대)
대 전 : 대전광역시 대덕구 신탄진로 637 (평촌동) TEL : (042)934-6111(대)
광 주 : 광주광역시 북구 부남길 16 (문흥동) TEL : (062)265-6111(대)
대 구 : 대구광역시 달서구 달구벌대로 1392 (용산동) TEL : (053)593-9770(대)
부 산 : 경남 창원시 성산구 공단로 602 (성산동) TEL : (055)239-7059(대)

● **고객센터 1588-0095**

ALLCOURT 100 올코트100D,100R	사용설명서
2014년 7월 초판 인쇄처 : 정성원색	복제불허 OM81-1407-01K
발행 디림지동치	

