



## OWNER'S MANUAL

사용설명서

## PASTEL

파스텔

## 책자 활용 안내

저희 제품을 구입하여 주셔서 감사합니다.

- 본 제품은 「전기용품 및 생활용품 안전관리법」에 의거 안전규정을 준수하며, 안전인증 및 전자파 시험에 적합함을 확인합니다.
  - 운전하기 전에 반드시 사용설명서를 읽어 주십시오.
  - 이 사용설명서는 귀하가 구입하신 차량의 올바른 취급요령, 안전 운전 요령, 간단한 정기 점검 요령 및 서비스 받는 요령 등이 수록되어 있습니다.
  - 전동 킥보드의 유지 또는 정비에 따른 많은 주의 문구가 포함되어 있습니다. 주의사항 및 작동지침을 따르지 않으면 사용중에 탑승자나 다른 사람의 심각한 부상 혹은 사망을 초래할 수 있으며, 제품의 수리 또는 사용중에 전동 킥보드 및 부품에 손상이 발생할 수 있습니다.
- ※ 차량의 성능과 수명을 위해 반드시 순정부품을 사용하십시오.
- 사용설명서에서 언급한 사항이나 법으로 요구되는 사항을 제외하고 제조사가 허락하지 않는 부품을 추가하거나 변경 또는 수리하지 마십시오.
  - 이책은 운전자의 안전하고 정확한 사용방법 및 점검 정비를 위하여 다음과 같이 심벌 마크로 경고 표시를 하고 있습니다.  
이 심벌 마크로 표시하여 설명한 내용은 운전자의 안전을 위하여 매우 중요하므로 반드시 읽어 주시기 바랍니다.

● 고객센터 1588-0095



**알림**

: 올바른 조작 방법, 점검 정비를 위하여 지켜야 할 내용 및 사용상 참고 사항을 나타냅니다.



**주의**

: 지시에 따르지 않으면, 부상을 입을 가능성이 있는 위험 상황을 나타냅니다.



**경고**

: 지시에 따르지 않으면, 사망 또는 중상을 입을 가능성이 있는 위험 상황을 나타냅니다.



**위험**

: 지시에 따르지 않으면, 사망 또는 중상을 입는 것에 이르는 절박한 위험 상황을 나타냅니다.

- 사양의 변경 등으로 인해 이 사용설명서의 내용이 실차 일부와 다를 수 있으므로 이 점 양지하여 주시기 바랍니다.

- 차량을 구입하실 때에는 판매점으로부터 반드시 이 사용설명서를 받으시고, 아래의 내용에 대해 반드시 설명을 받으시길 바랍니다.

- 차량의 올바른 사용 방법
- 보증 기간과 보증내용
- 일상점검, 정기점검 방법



- 차량 사용 중 문제가 발생되면, 이 책자의 서비스망 주소록을 확인하신 후 가까운 전기 아륜차 전문 서비스점으로 연락, 방문하시면 친절히 점검 정비를 받으실 수 있습니다.

- 이 사용설명서는 차량의 일부로 간주하여야 하며, 차량을 타인에게 양도 할 때에는 반드시 같이 양도 되어야 합니다.
- 판매점에서 책자 앞에 있는 보증등록증을 기입하신 후 사용설명서를 수령하시기 바랍니다.  
보증등록증을 기입하지 않으면 보증을 받지 못하는 경우가 있습니다.

- 특히, 보증등록증은 도난, 분실 차량을 추적하는 자료로도 활용 될 수 있습니다.



# 판매 전 점검요령



- 제품의 판매전 점검이 안전운전, 제품성능 및 제품수명에 큰 영향을 미치므로, 반드시 다음 페이지의 점검 항목에 준하여 점검을 받으시기 바랍니다.
- 제품 구입 판매점에서 실시

# 판매 전 점검요령



# 판매 전 점검요령





차종명		구입일자	년 월 일
차대번호			

## 제품 보증서

### 1.보증의 내용

대림자동차로부터 고객에게 인도되는 제품은 고객이 정상적인 사용 및 올바른 정비조건 하에서 보증기간 내에 발생된 재질 및 제조상의 결함에 대하여 무료 수리를 받을 수 있습니다.

(이상의 무료수리를 보증수리라 함) 보증수리는 부품의 교환 또는 보수로 하되 이때 교환된 불량부품은 폐사의 소유물입니다.

※정상적인 사용이란 사용설명서에 준하여 사용을 말합니다.

### 2.보증기간

구 분	12개월 10,000km 보증 내용	보증제의 부품
전기이륜차 전용부품	<ul style="list-style-type: none"> <li>•모터</li> <li>•DC, DC 컨버터</li> <li>•인버터</li> <li>•배터리</li> <li>•충전기</li> </ul>	<ul style="list-style-type: none"> <li>•소모성 부품</li> </ul>
차 체	<ul style="list-style-type: none"> <li>•후레임 보디</li> <li>•스티어링 핸들 파이프, 핸들 레버</li> <li>•스티어링 스템</li> <li>•스윙암</li> <li>•후론트 포크(쿠션)</li> <li>•리어 쿠션</li> <li>•브레이크 캘리퍼</li> <li>•마스터 실린더</li> <li>•휠</li> <li>•커버류</li> <li>•케이בל류 (스롯틀, 브레이크, 페더)</li> <li>•시트</li> <li>•백미러</li> <li>•스피도미터</li> <li>•기어박스</li> </ul>	<ul style="list-style-type: none"> <li>•타이어</li> <li>•악세사리류</li> <li>•브레이크 슈/패드</li> <li>•브레이크 디스크</li> <li>•튜브류</li> <li>•소모성부품</li> <li>•공구류</li> </ul>
전 장	<ul style="list-style-type: none"> <li>•컴비메터 앞세이</li> <li>•와이어 하네스</li> <li>•훈</li> <li>•각종 스위치류</li> <li>•윙커/라이트 릴레이</li> <li>•헤드라이트 (별브제외)</li> <li>•테일라이트/윙커(별브제외)</li> </ul>	<ul style="list-style-type: none"> <li>•별브(전구)류</li> <li>•소모성 부품</li> </ul>
범 위	<ul style="list-style-type: none"> <li>• 구입 일로부터 12개월간으로 하며 이 기간내 일지라도 주행거리가 10,000km를 초과할 경우에는 보증기간이 만료된 것으로 간주합니다.</li> </ul>	



### 3. 보증제의 항목

보증기간 이내 일지라도 아래의 항목에 대하여는 보증을 하지 않습니다.

- 1) 폐사가 정하지 않은 일반 수리점에서 수리하여 발생한 고장
- 2) 폐사가 정한 사용 규정을 무시하여 발생한 고장 (최대적재량, 승차인원)
- 3) 순정부품 이외의 부품을 사용하여 발생한 고장
- 4) 사고로 인한 고장 및 그 충격으로 발생한 고장
- 5) 사용자의 조작미숙 또는 취급부주의로 발생한 고장
- 6) 임의로 분해 개조, 튜닝된 제품
- 7) 경기 등 일반적인 용도에 적합하지 않은 과격한 주행을 했을 경우
- 8) 천재지변으로 발생한 고장(태풍, 수해 및 화재 등)
- 9) 차를 운행하지 못하여 발생된 불평 및 손실비용 (전화비, 고장차량운송비, 운휴손실 등)
- 10) 본 제품보증서에 제시된 조건 외의 비용 및 보상.
- 11) 적산계의 적산거리를 임의 변조한 경우(적산계 임의조작 또는 고장상태 운행 등)

### 4. 고객 주의사항

차를 안전하고 쾌적하게 사용하기 위해서는 정상적인 사용과 점검 정비가 필요하므로 다음 사항을 필히 준수하여야 합니다. 이를 지키지 않았을 경우에는 보증수리를 받을 수 없습니다.

- 1) 사용설명서에 표시된 방법에 준하여 사용할 것
- 2) 운행전 점검을 실시할 것
- 3) 폐사가 정한 점검 정비를 실시할 것
- 4) 사용설명서에 명기된 정기 교환부품을 지정대로 교환할 것

### 5. 판매전 점검

고객에게 완벽한 제품을 인도하기 위하여, 판매점에서 “판매전 점검”을 실시합니다.

### 6. 보증의 발효

본 제품보증서는 판매점에서 사용설명서 앞의 보증등록증을 작성하고 날인한 시점부터 효력을 발생합니다

### 7. 보증수리를 받는 절차

보증수리를 받을 경우에는 본 제품 보증서와 보증등록증을 반드시 지참하시고 전기이륜차 서비스전문점에서 보증 수리를 신청하시기 바랍니다.

### 8. 보증 계승

보증기간 이내에 사용주가 변경된 경우에는 사용설명서 앞의 보증등록 내용변경을 작성하여 전기이륜차 서비스전문점에 제출하시면, 잔여 보증기간에 한하여 보증기간을 계승 받을 수 있습니다.

### 9. 부품 보유기간

폐사에서 생산 판매한 이륜차의 서비스용 부품은 해당 제품의 제조일자로 부터 7년간 공급하며, 생산 중단일자는 폐사의 사정에 따라 사전 예고없이 결정할 수 있습니다.

※ 본 제품 보증서에 기술된 이외의 사항에 대해서는 보증하여 드리지 않으며 해석상의 차이가 있을 경우에는 폐사의 판정에 따라 처리 됩니다.

※ 제품 사양 등은 품질개선을 위해 예고 없이 변경 될 수 있습니다.

# 디림지동차



경남 창원시 성산구공단로 602 번지  
고객센터 : 1588-0095 www.dmc.co.kr







## 라벨의 위치

■ 제품에 부착되어 있는 라벨의 내용은 안전운전을 위해서 매우 중요한 사항이므로 꼭 지켜주시기 바라며, 라벨이 떨어져서 분실되거나 노후되어 보이지 않을 때에는 지정 서비스점에 문의하여 부착하시기 바랍니다.

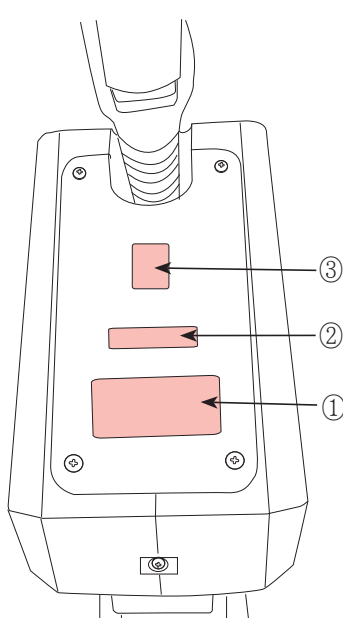

①

**경고**

- 사용설명서를 반드시 읽고 안전운전 및 정기점검을 하십시오.
- 헬멧 등 안전보호장구를 반드시 착용한 후 사용하십시오.
- 안전운전에 방해가 되는 위법개조를 하지 마십시오.
- 이 차의 승차인원은 1인입니다. 2인 이상은 승차하지 마십시오.
- 브레이크는 전 · 후륜을 동시에 사용하여 주십시오.

**고객 센터 : 1588-0095**

②

282850122905FW177111183

③

MSIP-REI-035-EA035

※ 시트를 접어 올린 상태에서 확인할 수 있습니다.  
(시트 아랫면에 부착되어 있음)

# 목 차

## 판매전 점검요령

### 제품보증서

### 보증등록증

라벨의 위치 ..... 1

목차 ..... 2

안전운전 ..... 4

안전운전을 위하여 ..... 4

운행하기 전에 ..... 4

배터리 및 충전방법 ..... 6

복장 ..... 7

개조 ..... 8

부착물 ..... 8

사이드 스탠드 ..... 8

안전운전 요령 ..... 9

운전자의자세 ..... 9

출발 ..... 10

회전 원리 ..... 11

속도의 영향 ..... 11

회전의 3자세 ..... 12

회전의 방법 ..... 13

정지방법 ..... 14

제동거리 비교(정상 포장도로의 경우) ..... 14

충격력 ..... 14

노면상태 비교 ..... 15

정지방해요소(관성의 힘) ..... 15

서비스 안내 ..... 16

서비스 받는 요령 ..... 16

보증조건 ..... 16

판매전 점검 ..... 16

보증수리 ..... 16

기동(출장)서비스 ..... 17

해피콜서비스 ..... 17

지정서비스점 표시간판 ..... 17

순정부품 사용안내 ..... 18

순정부품 식별요령 ..... 18

순정부품구입처 ..... 18

무료 점검 항목 안내 ..... 19

차량구입시 지급품 안내 ..... 20

관련 법규안내 ..... 21

이륜차 관련법규 ..... 21

주요제원 ..... 22

각부명칭 ..... 23

차대번호위치 ..... 26

취급요령 ..... 27

미터보는법·사용법 ..... 27

계기류 ..... 27

# 목 차

스위치 사용법	28
메인스위치	28
도난방지	28
흔	28
장비 사용법	29
핸들 높이 조절	29
배터리 충전 방법	29
정확한 운전조작	30
정확한 운전조작	30
시동법	31
출발할때	31
올바른주행법	32
정지방법	34
언덕길 등판	35
점검정비	36
일상점검(운행전 점검)	36
전날 주행시 의심나는 곳 점검	36
브레이크 점검	36
타이어 점검	37
배터리 충전량 점검	39
정기점검정비	39
정기점검시기	39
배터리 점검	40
케이블류의 러버부쓰 점검	40

사이드 스탠드 점검	41
세차금지	41
점검표	42
파스텔 점검표	42
일상정기 점검이란	43
일상점검(운행전 점검)	43
정기 점검	43
특별서비스	43
차의 점검 정비에 관하여	44
일상점검, 정기점검의 실시	45
일상 점검	45
정기 점검	46
점검 정비 방법	46
일상 점검 요령	47
일상 점검 항목	47
일상 점검의 방법	48
정기 점검 요령	50
정기 점검의 해설	50
점검 기록	55
( )개월정기 점검 정비 기록표	62
전장종합회로도	69
전국서비스망 안내	S-1
사업소 안내	S-1
각 사업소 관할 서비스망 안내	S-3

안전운전

서비스 안내

관련 법규 안내

주요제원

각부명칭

취급요령

점검정비

점검표

전국 서비스망 안내

# 안전운전

## 안전운전을 위하여

### 운행하기 전에

- 본 전동 킥보드는 『원동기장치 자전거 면허』 또는 『자동차 소형면허』 이상 소유한 사람만 운전이 가능합니다.
- 이 차는 1인승입니다. 안전상 1인을 초과하여 승차하지 마십시오.
- 16세 미만의 어린이는 허용되지 않는 전동 킥보드를 타지 마세요.
- 도로에서만 운전 하십시오. 인도 및 자전거 도로에서 운전은 불가합니다.
- 미끄러움이 발생하기 쉬운 장소나 눈, 비가 올 때에는 주행하지 마십시오.
- 교통이 혼잡한 곳, 급경사진 곳 등 안전하지 못한 장소에서는 주행하지 마십시오.
- 도로가 젖어 있거나 모래, 자갈 등으로 덮힌 도로 등 도로 표면이 거칠거나 포장되지 않은 도로는 운행하지 마십시오.  
\*무리한 주행시 운전자의 부상 우려가 있으며, 모터 고장의 원인이 될 수 있습니다.
- 차량을 좌우로 흔들거나 경사로, 곡선 또는 물체를 뛰어 넘는 행동 등 운전자의 능력이나 경험을 초과하여 사용하지 마십시오.
- 주행 시 지면에서 3cm 이상 높이의 턱과 앞 바퀴 보다 큰 장애물은 피해주시기 바랍니다.
- 모터나 회로의 고장을 방지하기 위하여 수심 5cm 이상의 물가에서의 주행을 금합니다.
- 시력, 청력, 균형 등 신체적 또는 정신적 이상이 있는 사람은 운전 할 수 없습니다.
- 헬멧, 장갑, 보안경 등 보호장구를 착용하여 주십시오.



### ⚠ 경고

- 본 차량은 1인승 기준이며, 운전자의 안전체중은 80kg 이하입니다. 1인을 초과하여 운행시에 차량 전체에 악영향을 줄 뿐 아니라, 조향 방해에 의한 전복, 추돌사고의 위험이 있습니다. 또한, 1인 초과 승차로 인한 고장 발생시에는 보증수리를 받을 수 없습니다.



# 안전운전

## 안전운전을 위하여

- 운전 중, 휴대 전화나 헤드폰을 사용하지 마십시오.
- 주행 시 핸들을 두손으로 꼭 잡고, 점프 등 안전하지 못한 묘기주행을 금합니다.
- 맨발, 샌들, 뒤꿈치가 개방인 슬리퍼, 하이힐 등 운전에 방해되거나 운전자 시야를 방해하는 물건들과 함께 하지 마십시오.
- 주행 전, 제품의 램프, 경적, 브레이크, 타이어 (적정 공기압 포함), 휠 얼라이먼트 등 안전상태를 확인하십시오.
- 5[Kg] 이상 화물 및 물건을 적재하지 마십시오.
- 본 제품의 임의 또는 불법 개조를 금지합니다.
  - \* 특히 모터와 배터리 임의 개봉을 절대 금지합니다.임의 개봉시에는 심각한 위험을 초래할 수 있으며, 무상 A/S기간이라도 무상 A/S를 받을 수 없습니다.
- 본 제품의 판매자와 제조자는 본 제품의 사용과 관련하여 본 법규 및 주의사항을 준수하지 않은 결과에 대해 책임이 없습니다.

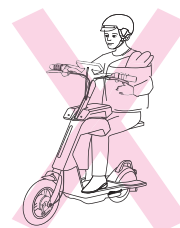
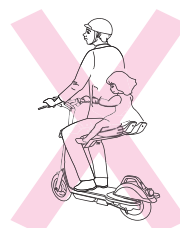
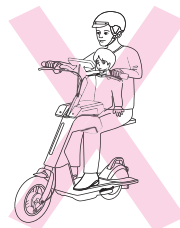

- 핸들은 꼭 잡고, 한손으로 운전하지 마십시오.
- 어린이와의 동반탑승을 금합니다.

### ⚠ 경고

- 주행시 한 손 또는 두 손을 놓고 타거나, 앞바퀴를 들고 타면 전복되어 사망 또는 중상을 입을 수 있습니다.
- 어린아이를 동승시켜 운행하지 마십시오. 주행중이나 급정지시 차량에서 떨어질 수 있으며 이로 인한 사망 또는 중상을 입을 수 있습니다.

# 안전운전

## 안전운전을 위하여

### 배터리 및 충전 방법

- 배터리 충전 권장시간은 6시간이며, 최대 충전시간 7시간을 초과하여 충전하지 마십시오.  
※ 최대 충전시간을 초과하면 전체 예상수명과 효율을 감소시킬 수 있습니다.
- 전동 킥보드가 실외나 습기가 많은 곳에 보관하면 손상이 있을 수 있습니다.
- 화염 (용광로, 벽난로, 온수기 등)에서 6[m] 이내에 전동 킥보드 (배터리 포함)를 충전하거나 보관하지 마세요.
- 계기판의 전원 표시등에 에너지가 부족한 상태에서 전동 킥보드를 사용하지 마십시오.  
※ 전동 킥보드를 과도하게 사용되면 배터리 수명이 단축됩니다. 본 제품은 48[V] 배터리 팩을 사용합니다.
- 배터리를 떨어뜨리지 마십시오.
- 충전 시 배터리에 손상을 입지 않도록 하십시오. 제공된 충전기만 사용하십시오.

### [ 차량 상태에서 충전 ]

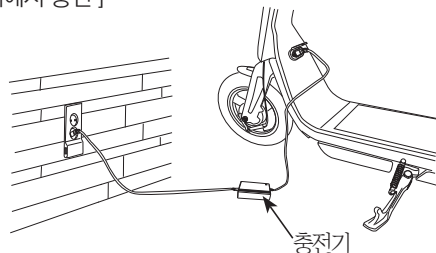

\*주의 : 시동키는 OFF상태에서 충전 합니다.

### [ 배터리 분리상태에서 충전 ]

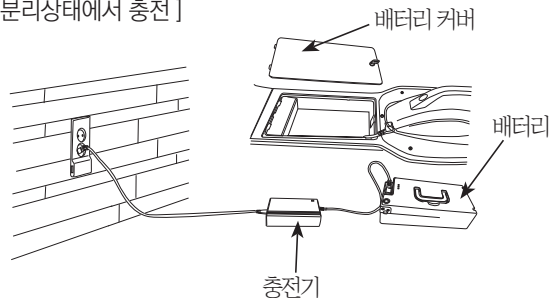

\* 배터리를 차량에서 분리한 후 충전 합니다.

# 안전운전

## 안전운전을 위하여

### 복장

소매가 열려있는 복장은 바람에 나부껴서 브레이크 레버 조작에 방해가 되므로 소매가 잘 조여지는 복장을 선택하여 주십시오.

헬멧을 반드시 쓰고 헬멧 끈을 단단히 조여 주십시오.

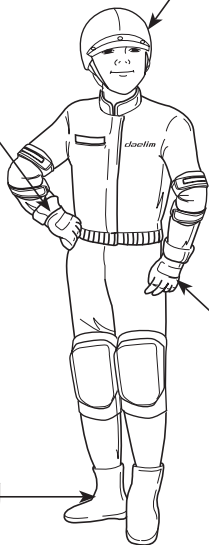

장갑은 반드시 착용하십시오.

신발은 발에 맞고 뒷굽이 낮은 것을 선택하십시오.

### ⚠ 경고

- 헬멧을 착용하지 않고 주행하거나 헬멧 착용 후 턱끈을 매지 않으면, 전복 사고시 사망 또는 중대한 부상을 입을 수 있습니다.
- 반헬멧 사용시 보호 안경을 반드시 착용하십시오. 만약 미착용시 날아오는 물체가 눈 및 안면에 부딪치면, 전복사고로 인한 사망 또는 중대한 부상을 입을 수 있습니다.
- 운전자와 동승자의 느슨한 복장으로 인해 주행중 옷이 휠에 감기면 차량 전복에 의한 사망 또는 중대한 부상을 입을 수 있습니다.
- 복장은 눈에 잘 띄는 복장을 착용하거나 야간 주행시는 야광밴드를 착용하십시오. 다른 차량의 운전자에게 인식이 잘 안 되면, 추돌사고가 발생할 수 있습니다.
- 무릎 보호대, 팔꿈치 보호대, 손목 보호대등의 안전보호 장구류를 착용한 후 주행하십시오.

# 안전운전

## 안전운전을 위하여

### 개조

- 본 제품의 임의 또는 불법개조를 금합니다.  
\*특히 모터와 배터리의 임의 개봉을 절대 금합니다.
- 차의 구조와 기능에 관한 개조는 조종성을 악화시켜 안전운전을 저해하거나 배기음이 크게 되며 차의 수명을 단축하게 됩니다. 이러한 개조는 법률에 저촉되는 것은 물론 타인에게 피해를 끼치는 행위가 됩니다. 또한, 차의 개조시에는 보증수리를 받을 수가 없습니다.

### 부착물

- 당사에서 지정된 부착물의 점등장치를 별도 부착시 배터리 조기 방전을 가져오므로 절대 부착하지 마십시오.

### 주의

- 악세사리 범퍼 조립시 볼트류 간섭으로 인해 와이어(전기배선)가 손상되면 쇼트 발생이 날 수 있으며 인화물질이 있을 경우 화재가 발생할 수 있으므로 주의하여 작업하시기 바랍니다.
- 악세사리 점등장치를 별도 부착하게 되면 과부하로 인해 와이어(전기배선)가 소손될 수 있습니다.

### 사이드 스탠드

- 사람들의 통행이 많거나 어린이들이 많은 지역에는 사이드 스탠드로 주차하지 않도록 해 주십시오.  
어린이들이 차량에 올라 타거나 사람들이 접촉되어 과도한 충격이 전해지면 사이드 스탠드가 찢혀져서 차량이 전복되어 주위 사람들이나 어린이들이 큰 부상을 입을 수 있습니다.

# 안전운전

## 안전운전 요령

### 운전자의 자세

올바른 운전자세는 모범 운전자의 필수적인 조건입니다.

- ① 눈 : 한곳만 주시하지 말고 넓게 봅니다.
- ② 어깨 : 힘을 빼고 자연스러운 상태를 유지합니다.
- ③ 팔 : 안으로 구부리는 기분으로 힘을 빼고 스프링 역할을 할 수 있도록 합니다.
- ④ 손 : 잡는 위치는 핸들 그립 안쪽에 손가락 하나 정도 간격을 두어 스위치 및 레버조작이 용이하도록 합니다.
- ⑤ 허리 : 어깨·팔에 힘이 들어가지 않고 유연한 동작을 취할 수 있는 상태로 합니다.
- ⑥ 발·무릎 : 플로우 판넬위에 올려 놓고 무릎은 커버 밖으로 나가지 않게 합니다.

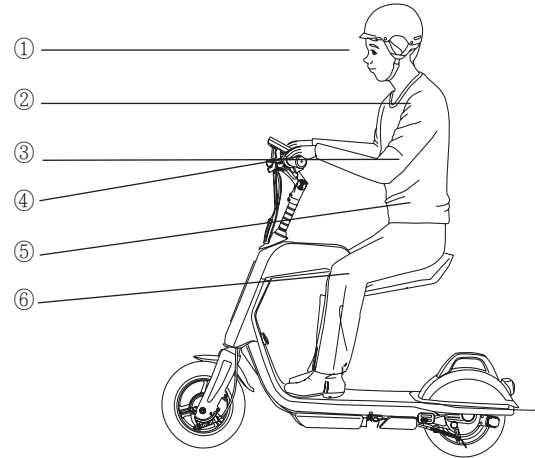

# 안전운전

## 안전운전 요령

### 출발

- 출발전에 주위를 살펴봅시다.
- ① 사이드 스탠드를 올린후 시트에 앉거나 또는 보드 윗면에 섭니다.
- ② 리어 휠에 있는 잠금장치가 해제되어 있는지 확인합니다.
- ③ 반드시 브레이크를 잡고 키를 ON합니다.
- ④ 주위의 안전을 계속 확인하며 브레이크를 놓고 스킵틀 그림을 천천히 작동하며 출발합니다.

### ⚠ 주의

- 사이드 스탠드를 세운채 운행하게 되면 장애물에 걸려 차량 전복으로 인한 중대한 부상을 입을 수 있습니다.
- 반드시 차도로 운행하여 주십시오.  
인도로 주행시 보행자의 인사고를 발생시킬 수 있으며, 인도로 그대로 올라가다가 인도턱에 부딪혀 휠이 변형하게 되면 주행불안정에 의한 전복 사고로 부상을 입을 수 있습니다.
- 모래, 자갈 등으로 덮힌 도로 등 도로 표면이 거칠거나 포장되지 않은 도로는 운행하지 마십시오.  
\*무리한 주행시 운전자의 부상 우려가 있으며, 모터 고장의 원인이 될수 있습니다.

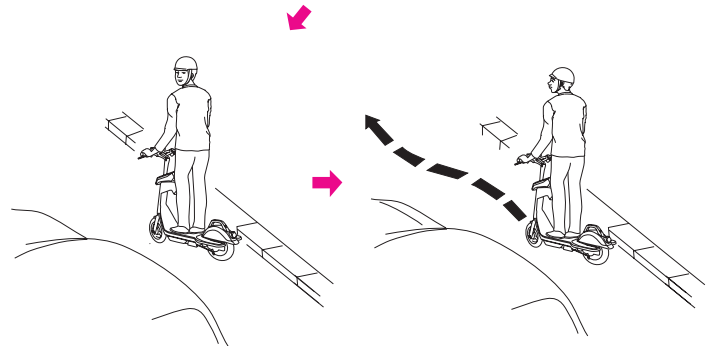
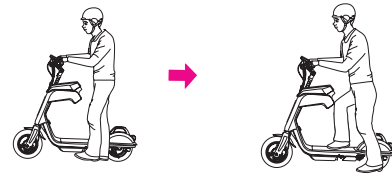

# 안전운전

## 안전운전 요령

### 회전원리

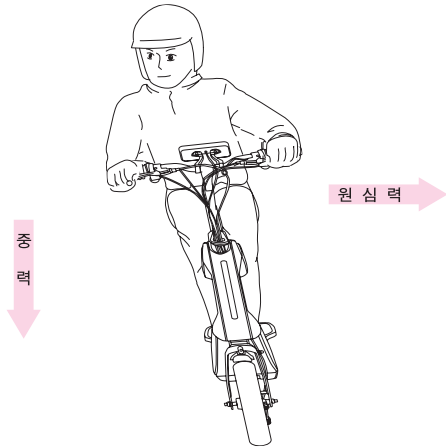

회전의 기본원리는 밖으로 튀어 나가려는 원심력과 안으로 쓰러지려는 상호배반 작용을 이용하여 균형을 잡는 것입니다.

### 속도의 영향

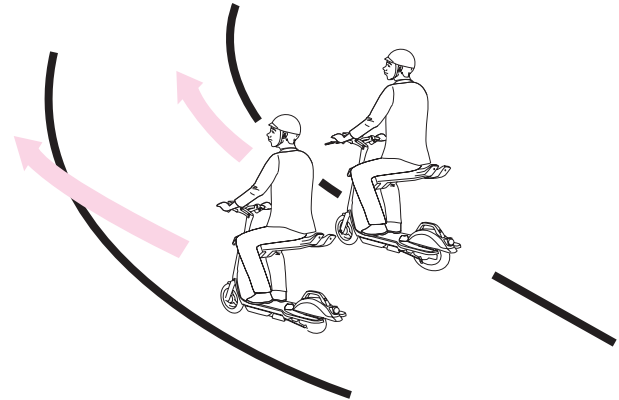

원심력은 커브의 반경에 반비례 하며 속도의 자승에 비례 하여 커지게 됩니다. 원심력을 줄이기 위해서 커브길에 진입하기 전에 속도를 줄입니다.

### ⚠ 주의

- 정규속도를 준수하지 않고 과속운행시 차량 전복 및 추돌사고가 발생할 수 있습니다.

## 안전운전 요령

### 회전의 3자세

- 회전의 기본원리는 원심력과 중력의 합력을 이용하여 균형을 잡는 것입니다.  
3자세 모두 머리를 똑바로 하여 두 눈은 수평을 유지하여야 합니다.

#### [ 린-위드 ]

차체와 승차자가 똑같이 일직선을 이루며 회전하는 동작입니다.  
가장 자연스럽게 확실한 기본동작입니다. 이 동작을 철저히 익혀야 합니다.

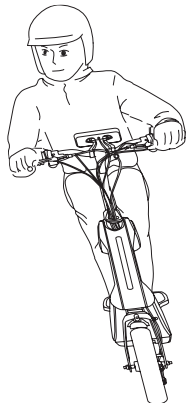

#### [ 린-인 ]

차체보다는 승차자의 몸을 안으로 기울여서 회전하는 동작입니다.  
노면과의 접지성이 좋아 비가 내리고 있다거나 미끄러지기 쉬운 도로에서 유리한 동작입니다.  
그러나 승차자의 몸이 차보다 안으로 기울어져 있기 때문에 커브에서는 전방 시야가 좋지 않으므로 주의하여야 합니다.

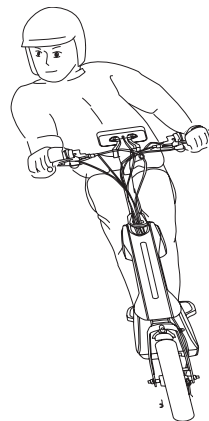



### [린-아웃]

린-인과는 반대되는 동작입니다. 차체보다 승차자의 몸이 밖에 있게 되어 모터싸이클을 누르는 상태로 회전하는 동작입니다. 급회전이 잘 되고 전방 시야가 좋습니다.

그러나 접지성이 나쁜노면에서는 미끄러지기가 쉽습니다.

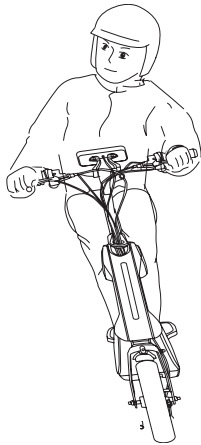

### 회전의 방법

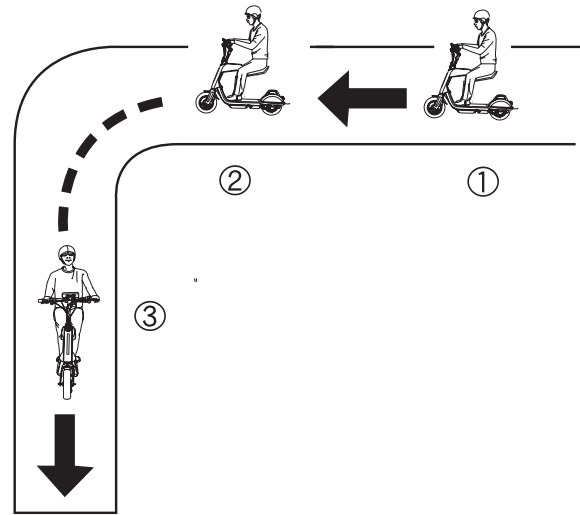

- ① 스로틀 그립을 원위치하고 앞, 뒤 브레이크로 감속합니다.
- ② 일정속도로 서행하며 차체를 회전내측으로 기울입니다.
- ③ 천천히 가속합니다.

# 안전운전

## 안전운전 요령

### 정지방법

- 스톱을 그림을 원위치하고 감속하며 전동차를 똑바로 세운 후 앞·뒤 브레이크를 동시에 사용하여 정지합니다.

### 제동거리 비교(정상 포장도로의 경우)

·차속 25km/h



7m

앞, 뒤 브레이크 사용



10m

앞 브레이크만 사용



14m

뒷 브레이크만 사용

### 충격력

정지방법을 정확히 익혀 사고를 예방합니다.

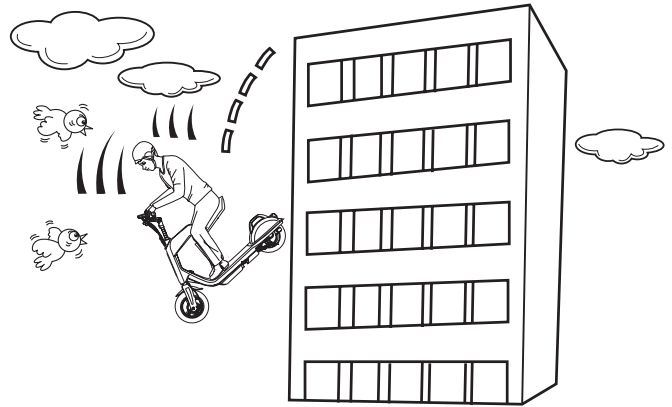

충격은 속도와 중량에 비례하여 커지게 됩니다. 시속25km에서 콘크리트벽에 충돌할 경우 약 5m의 높이에서 떨어지는 정도의 충격을 받습니다.

# 안전운전

## 안전운전 요령

### 노면상태 비교

- 노면과 타이어의 마찰저항을 이용하여 정지합니다.
- 젖거나 얼은 노면은 마찰저항이 적어서 우천시에 1.5배 이상 제동거리가 길어지고, 눈 또는 얼은 노면은 3배이상 제동거리가 길어집니다.

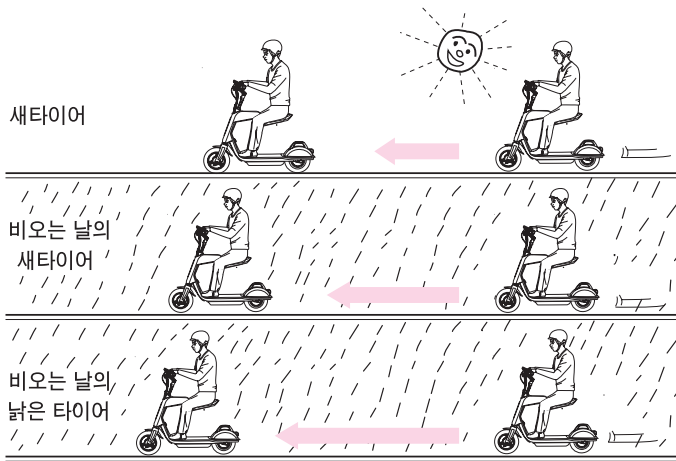

### 정지방해요소(관성의 힘)



브레이크를 잡아도 관성력이 있기 때문에 차는 바로 멈추지 않습니다.

## 서비스 안내

### 서비스 받는 요령

#### 보증조건

##### [ 보증내용 ]

당사에서 판매한 제품은 고객이 정상적인 사용 및 올바른 정비 조건하에서 발생된 제조상의 결함에 대하여 무료로 보증수리를 해드립니다.

##### [ 보증기간 ]

- 1년 10,000km
  - 브레이크 슈, 패드 등 소모성 부품은 보증대상에서 제외
- ※자세한 내용은 제품보증서나 보증대상부품 리스트를 참조하시기 바랍니다.

#### 알 림

- 보증조건에 대한 문의사항이 있을 경우 당사 전기이륜차 서비스 전문점에 문의하여 주시기 바랍니다.  
(후면 “전국 서비스망 안내” P.S4 참조)

#### 판매전 점검

- 판매점에서 차량구입시 전체 점검을 꼭 받으시기 바랍니다.

#### 보증수리

- 당사에서 정한 보증조건에 해당되는 고장차량은 가까운 전기 이륜차 서비스 전문점에서 무료로 정비점검을 해 드립니다.
- 보증수리를 받기 위해서는 책자 앞에 있는 보증등록증을 반드시 작성하여야 합니다. 보증수리를 받으실 때나 기타 점검시 서비스 실시점에 보증등록증과 사용설명서 내의 제품보증서를 꼭 지참하여 제시하시기 바랍니다.

#### 알 림

- 보증수리는 제품 보증서에 명시된 것에 대해서만 실시하며, 해석상의 차이가 있을 경우에는 폐사의 판정에 따라 처리됩니다.
- 본 제품은 소비자가 정상적으로 사용중 구성 부품의 제조상의 하자로 인하여 고장이 발생시 소비자 피해보상 규정 (기획재정부 고시)에 의거하여 소비자 피해에 대한 보상을 해 드립니다.
- 보증등록증을 작성하지 않거나, 전기 이륜차 서비스 전문점에 지참하지 않고 방문하시면 보증수리를 받지 못하는 경우가 있습니다.

# 서비스 안내

## 서비스 받는 요령

### 기동(출장)서비스

당사 서비스망에서는 고객 차량이 부득이 운행이 불가할 경우, 고객 요청시 긴급 출동하여 신속한 서비스를 제공하고 있습니다.  
(후면 “전국서비스망 안내” P.S4 참조)

#### 알림

- 기동(출장)서비스 요청시 전기 이륜차 서비스 전문점의 사정에 따라 다소 지연 또는 변경될 수 있습니다.  
이 점 양지하시기 바랍니다.
- 유상수리의 경우에는 왕복 출장료가 부과됩니다.

### 해피콜 서비스

고객이 당사 서비스망을 통해서 수리를 받으시면, 2~3일 이내에 차량상태에 대한 1:1 확인 전화를 통한 고객 만족 여부 확인으로 서비스의 질을 높여가고 있습니다.

### 지정 서비스점 표시간판

당사 지정 전기 이륜차 서비스 전문점이 있습니다.  
(후면 “전국 서비스망 안내” 참조)



# 서비스 안내

## 서비스 받는 요령

### 알림

- 가까운 전기 이륜차 서비스 전문점의 위치는 본 책자의 전국 서비스망 안내를 참조하시기 바랍니다.
- 전기 이륜차 서비스 전문점이 아닌 일반수리점에서 수리하여 발생한 고장은 보증 대상에서 제외됩니다.

### 순정부품 사용안내

차의 수명을 연장하고 성능을 좋은 상태로 유지하기 위하여 반드시 대립 순정부품을 사용하여 주시기 바랍니다.

### 순정부품 식별요령

- 부품박스에 인쇄된 순정부품 표시마크를 반드시 확인하십시오.
- 부품 본체, 포장지, 부품 박스 부착된 순정부품 표시 스티커를 확인하십시오.



(바코드)

### 순정부품 구입처

대립 전기 이륜차 서비스 전문점에서 순정부품을 구입하시면 됩니다. (후면 “전국 서비스망 안내” 참조)

### 주의

- 순정 부품 이외의 부품을 사용하여 발생한 고장은 제품 보증 대상에서 제외되며, 품질 결함으로 인한 차량 사고가 발생할 수 있습니다. 반드시 순정부품을 사용하시기 바랍니다.

### 알림

- 순정부품 이외의 부품을 사용하여 발생한 고장은 보증수리 대상에서 제외됩니다.

# 서비스 안내

## 무료점검 항목 안내

제품의 사용전 점검과 구입 초기의 점검이 제품 성능 및 수명에 큰영향을 미치므로 반드시 다음 점검 항목에 준하여 점검을 받으시기 바랍니다.

판매전 점검	일상 점검
<ul style="list-style-type: none"><li>■ 브레이크(작동, 유격)</li><li>■ 핸들조향장치</li><li>■ 램프류(라이트,미등,계기판등,윙커등 등)</li><li>■ 볼트, 너트 조임상태</li><li>■ 도장, 도금품 손상, 발청</li><li>■ 시동상태</li><li>■ 타이어 점검(공기압, 정열상태)</li></ul>	<ul style="list-style-type: none"><li>■ 브레이크 레버 : 브레이크 작동상태 및 유격</li><li>■ 브레이크 패드 : 마모상태</li><li>■ 로드 및 케이블류 : 풀립, 덜거덕거림 및 손상</li><li>■ 휠 : 림 및 휠 디스크의 손상</li><li>■ 타이어 : 공기압, 마모상태</li><li>■ 저속 및 가속의 상태</li><li>■ 핸들조향장치 : 작동상태</li><li>■ 램프류 : 라이트,미등,계기판등 점등상태</li><li>■ 볼트, 너트 조임상태</li><li>■ 스피도메터 작동상태</li><li>■ 스로틀 그립 작동상태</li><li>■ 각 스위치 작동상태</li></ul>

## 서비스 안내

### 차량구입시 지급품 안내

당사 제품구입시 다음 지급품을 확인후, 꼭 수령하여 활용바랍니다.

No	구분	지급여부	비 고
1	제품보증서	○	보증조건 및 서비스 안내 (사용 설명서 내)
2	사용설명서	○	취급, 점검 요령 및 서비스 안내
3	배터리 충전기	○	



# 이륜차 법규안내

## 이륜차 관련법규

- 파스텔은 전동 킥보드로 분류되어 사용신고를 하지 않고 사용합니다.  
다만, 「원동기 장치 자전거」 면허 이상 소유한 사람만 운전이 가능합니다.

구 분		배기량(cc)	50	100	125	250
		정격출력	4kW	11kW	15kW	
차의 구분		경형이륜 자동차	소형이륜 자동차	중형이륜 자동차		대형이륜 자동차
운전에 필요한 면허		1종 대형, 보통면허 2종 보통면허, 2종 소형면허, 원동기 면허			2종 소형면허	
사용신고(번호판)		읍, 면, 동사무소에 구입후 즉시 등록 해야 함.				
헬멧		모두 착용해야 하며 헬멧 후면에 야간에도 보이는 반사마크를 붙여야 함.				
전조등		전조등이 상시점등 방식이어야 함.				
제동장치		제동장치에 비석면을 적용해야 함.				
자기인증제		자기 인증 라벨을 부착해야 함.				
속도	일반도로	60km/h				
	2차로 이상도로	80km/h(법정최고속도) ※구간별 속도 규제함(학교앞, 사고다발지역 등)				
	고속도로	통행불가 (시, 도 고시로 통행금지 조치되어 있음)				

주)자기인증제 관련법규는 2003년 1월 등록분부터 적용

## 주요제원

항 목		제 원	항 목		제 원	
전장×전폭×전고(mm)		1,348x590x1,195	배 터 리	종 류	리튬·이온	
축간거리 (mm)	1,005	정격용량(Ah)		48(V)/12(Ah)		
최저지상고 (mm)	112	가로×세로×높이(mm)		200 x 88 x 51		
시트고 (mm)	680	충 전 기	충전소요시간	6.0(Hr)		
공차중량 (kg)	19.0		정격전압	48(V)		
모 터	형 식	PMSM	타 이 어	공기압(Kgf/cm <sup>3</sup> )	앞	2.8
	정격출력(W)	350			뒤	2.8

# 각부명칭

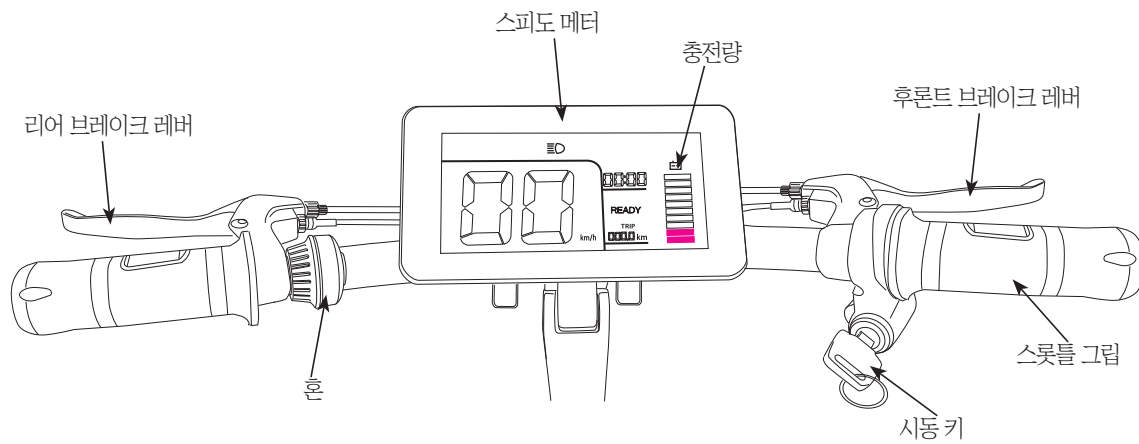

# 각부명칭

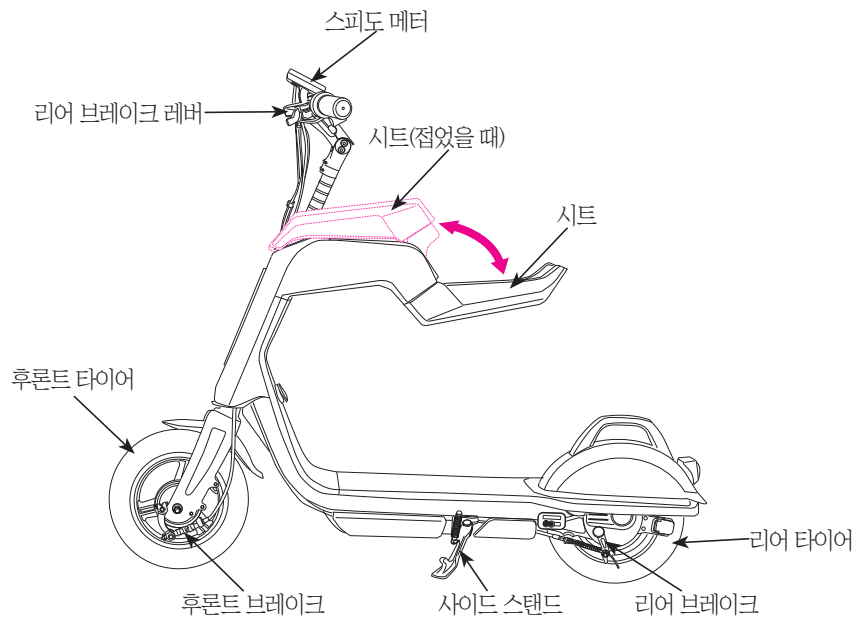

# 각부명칭

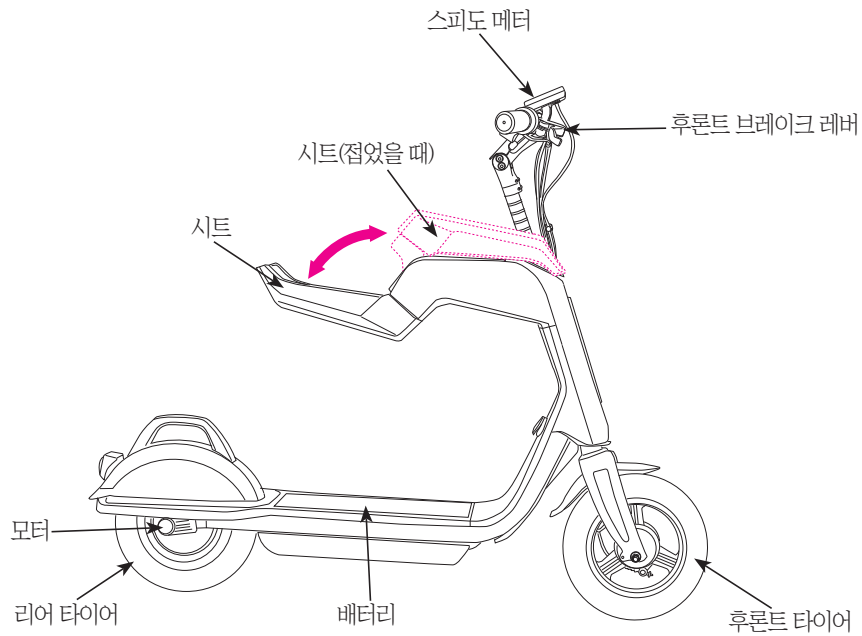

## 차대번호 위치

### 차대번호 위치

차대번호는 부품을 주문할 때나 차량의 등록 절차시 필요합니다.

또, 차량을 도난 당했을 경우 차량을 수배하기 위해서도 필요하므로 차량 번호판의 등록번호와 함께 별지에 기록하여 차량과 별도의 장소에 보관하시기 바랍니다.

#### ●차대번호

차대번호는 왼쪽 뒷 바퀴 앞부분 차대에서 볼 수 있습니다.

또한, 시트 아래면에 차대번호 바코드가 부착되어 있습니다.

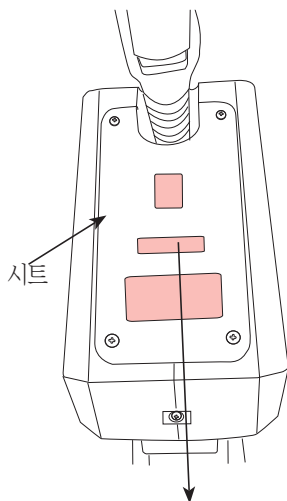
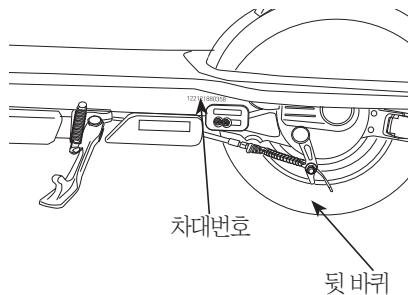

(바코드)

#### ●모터번호

모터번호는 모터 좌측 측면에 바코드가 부착되어 있습니다.

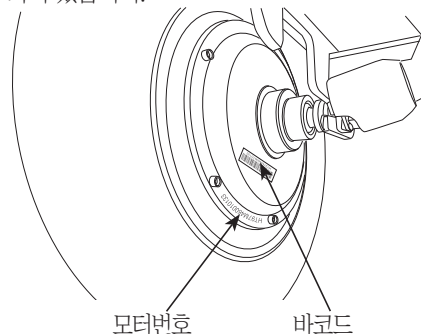

#### [ 원산지 표기 ]

사이드 스탠드 우측 후레임에 부착되어 있습니다.

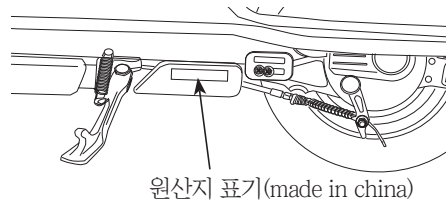

# 취급요령

## 미터보는법·사용법

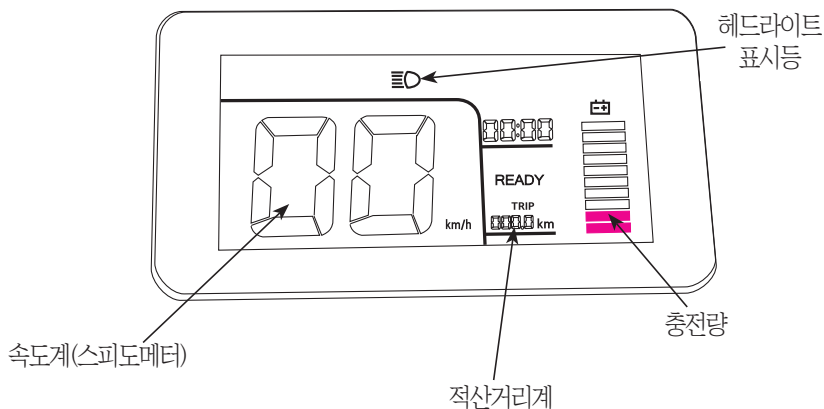

### 계기류

- 속도계(스피도미터)  
주행중 속도를 표시합니다.  
안전운행을 합니다.
- 적산거리계  
- 시동키 ON시 주행한 총거리를 km단위로 나타냅니다.  
- 스로틀 그림 작동하여 주행하면, 구간 주행 거리를 Km단위로 나타냅니다.

- 배터리 충전량  
배터리 충전량을 나타냅니다.  
충전량이 감소되면 눈금이 "||||"에서 "|||"로 나타냅니다.  
눈금이 적색 표시"|||" (2칸) 되기전에 충전을 하고 사용 하십시오.

### ⚠ 주의

- 배터리 충전 권장시간은 6시간이며, 최대 충전시간 7시간을 초과하여 충전하지 마십시오
- 최대 충전시간을 초과하면 전체 예상수명과 효율을 감소시킬 수 있습니다.
- 전동 킥보드가 실외나 습기가 많은 곳에 보관하면 손상이 있을 수 있습니다.
- 화염 (용광로, 벽난로, 온수기 등)에서 6[m] 이내에 전동 킥보드 (배터리 포함)를 충전하거나 보관하지 마세요.
- 계기판의 전원 표시등에 에너지가 부족한 상태에서 전동 킥보드를 사용하지 마십시오. 전동 킥보드를 과도하게 사용되면 배터리 수명이 단축됩니다. 본 제품은 48[V] 배터리 팩을 사용합니다.
- 배터리를 떨어뜨리지 마십시오.
- 충전 시 배터리에 손상을 입지 않도록 하십시오. 제공된 충전기만 사용하십시오.

# 취급요령

## 스위치 사용법

### 메인스위치

키의위치	작 용	키의탈착
ON	<ul style="list-style-type: none"> <li>•시동 (전원이 전기회로에 공급됩니다.)</li> <li>•LED 점등</li> </ul>	키안빠짐
OFF	<ul style="list-style-type: none"> <li>•정지 (전기회로를 전부 차단합니다.)</li> </ul>	키빠짐

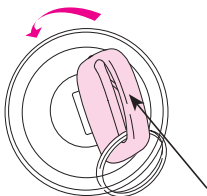

### ⚠ 경고

- 주행중에 메인스위치의 키를 조작하지 마십시오. 메인스위치의 키를 “OFF” 위치로 하면 전기계통이 작동되지 않아 시동꺼짐 및 등화장치 작동 불가에 의한 추돌, 전복 사고등으로 인해 사망 또는 중대한 부상을 입을 수 있습니다.

### ⚠ 주의

- 차를 주차하고 떠날때는 키를 반드시 뽑아서 보관해 주십시오.
- 엔진을 끈 상태에서 스위치를 “ON”상태로 방치하면 배터리 방전의 원인이 됩니다.
- 메인 키는 금속계 키홀더 또는 여러개의 키를 같이 끼워 사용하지 마십시오. 주행중 키홀더와 다른 키가 주변 커버등에 흠집을 낼 수 있습니다.(키홀더는 형질 또는 피혁 제품을 권장합니다.)

### 도난방지

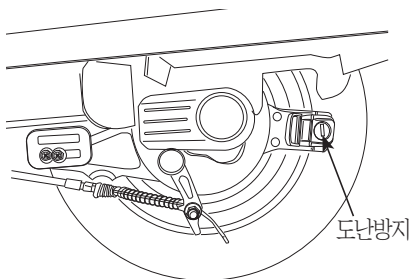

- 리어 휠에 도난방지 잠금장치가 있습니다. 운행시 잠금장치가 해제되어 있는지 확인합니다.

### 훈

- 훈을 회전시키면 훈이 울립니다.

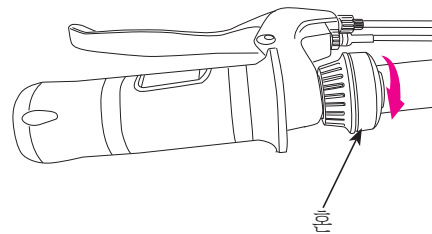



# 취급요령

## 장비사용법

### 핸들 높이 조정

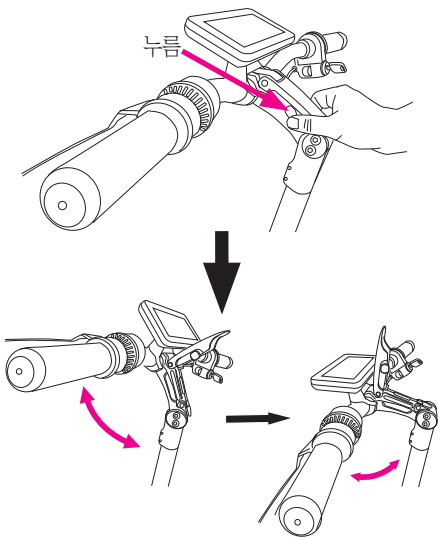

- 핸들에 있는 버튼을 누르고 레버를 위로 올립니다.
- 핸들 높이를 원하는 위치에 놓고 레버를 고정합니다.

### 배터리 충전방법

[ 점검 ]

배터리 충전량이 목적지까지 주행할 수 있을 만큼 충분한 양인가를 점검합니다.

- 메인 스위치를 “ON”으로 하면 배터리 충전량이 표시됩니다.
- 눈금이 적색(2칸)에 있는 경우 즉시 충전합니다.

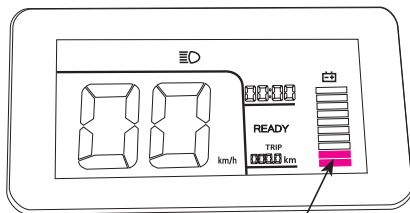

적색구간

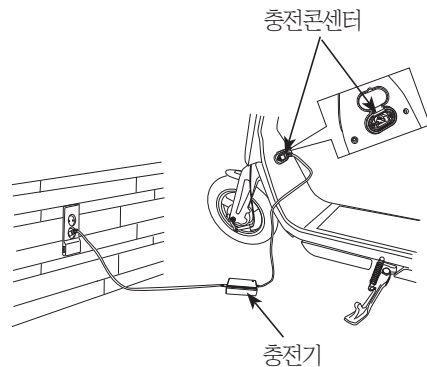

[ 완성차 상태에서 충전 ]

- ① 시동키를 OFF합니다.
- ② 차량 핸들 하단에 있는 충전구 커버를 엽니다.
- ③ 배터리 충전기 플러그를 차량충전기 콘센터에 연결하고 반대편 플러그는 220V 전원 콘센터에 연결하여 충전합니다.
- ④ 충전기에 충전완료 녹색LED불이 들어오면 충전이 완료됩니다.

## 취급요령

### 장비사용법

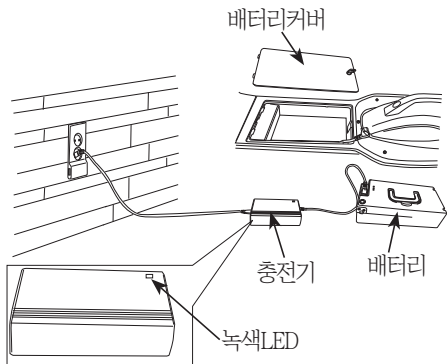

#### [ 배터리 상태에서 충전 ]

- ① 배터리 커버를 분리합니다.
- ② 배터리에 연결된 플러그를 분리한 후 배터리를 분리합니다.
- ③ 충전기를 배터리에 먼저 연결하고 충전기 플러그를 220V 전원 콘센트에 연결하여 충전합니다.
- ④ 충전기에 녹색LED불이 들어오면 충전이 완료됩니다.

### ⚠ 주의

- 배터리 충전 권장시간은 6시간이며, 최대 충전 시간 7시간을 초과하여 충전하지 마십시오.
- 최대 충전시간을 초과하면 전체 예상수명과 효율을 감소시킬 수 있습니다.
- 전동 킥보드가 실외나 습기가 많은 곳에 보관하면 손상이 있을 수 있습니다.
- 화염 (용광로, 벽난로, 온수기 등)에서 6[m] 이내에 전동 킥보드 (배터리 포함)를 충전하거나 보관하지 마세요.
- 계기판의 전원 표시등에 에너지가 부족한 상태에서 전동 킥보드를 사용하지 마십시오. 전동 킥보드를 과도하게 사용되면 배터리 수명이 단축됩니다. 본 제품은 48[V] 배터리 팩을 사용합니다.
- 배터리를 떨어뜨리지 마십시오.
- 충전 시 배터리에 손상을 입지 않도록 하십시오. 제공된 충전기만 사용하십시오.

### 정확한 운전조작

#### 정확한 운전조작

- 시동키 ON후 배터리 충전량을 점검 하셨습니까?
- 도난방지 잠금 장치를 해제합니다.
- 사이드 스탠드를 올립니다.
- 시동키 ON시 브레이크를 항상 잡습니다.
- 차량구입후 1개월이내에 급가속, 급정지 운전을 하게 되면 배터리, 모터수명을 단축시킬 수 있으므로 정속 주행을 하여 주십시오.

### ⚠ 주의

- 급발진을 방지하기 위해서 시동시에는 반드시 후륜 브레이크 레버 제동을 확실하게 하여 주십시오.

# 취급요령

## 정확한 운전조작

### 시동법

- ① 차량에 시동 키를 ON하면 차량에 전원이 연결되어 차량을 운행할수 있습니다.

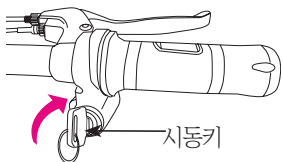

### 주의

- 반드시 도난방지 잠금장치를 해제하고 운행해야 합니다. 잠금상태로 운행시 모터고장과 차량전복등 중대한 부상을 입을수 있습니다.

### 출발할 때

- ① 도난방지 잠금장치 해제여부를 확인합니다.  
- 반드시 해제 후 사용합니다.

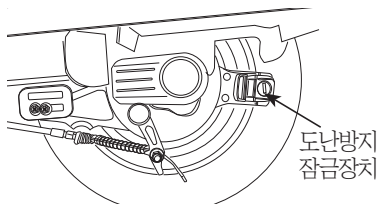

- ② 사이드 스탠드를 찾습니다.



- ③ 승차합니다.

- 차 왼쪽에서 승차하고, 시트에 정확히 앉습니다. 이때 발을 지면에 대어 쓰러지지 않도록 하십시오.

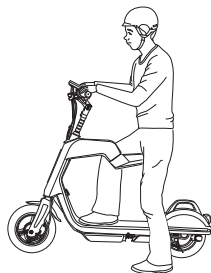

### 주의

- 승차해서 시동을 걸 때까지는 후륜 브레이크 레버를 잡은채로 있어 주십시오.

- ④ 차량에 시동키를 ON합니다.

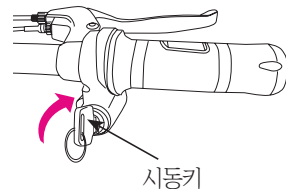

### 주의

- 리어 브레이크를 놓을 때 스로틀 그립을 급격하게 돌리지 마십시오. 모터 회전수가 갑자기 높게 되면, 차량이 갑자기 튀어나가 급출발로 인해 중대한 부상을 입을 수 있습니다.

# 취급요령

## 정확한 운전조작

- ⑤ 리어 브레이크 레버 풀고, 스로틀 그림을 천천히 돌리면 차는 부드럽게 출발합니다.
- 스로틀 그림을 갑자기 돌리면 급가속 되어 급출발되는 위험성이 있습니다.
- 반드시 부드럽게 천천히 출발하여야 됩니다.

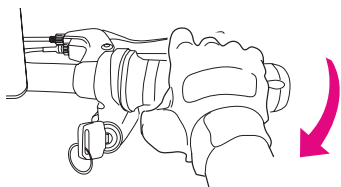

### ⚠ 주의

- 출발시 브레이크 레버를 원위치에 놓고, 브레이크 제동이 해제되었는지 확인하시기 바랍니다.
  - 급출발, 급정지는 차량에 악영향을 줍니다.
  - 시동키 ON전에 스로틀 그림 작동 상태를 점검하여 주시기 바랍니다.
- 만약, 스로틀 그림을 작동후 원위치 했을 때 모터 회전수가 하강하지 않는다면 급출발 및 제동불량으로 사망 또는 중대한 부상이 발생할 수 있으므로, 운행을 중단하시고 가까운 지정 서비스점에 문의하여 주십시오

## 올바른 주행법

- 출발하기 전에 그림과 같이 후방의 안전을 확인하면서 출발하십시오.

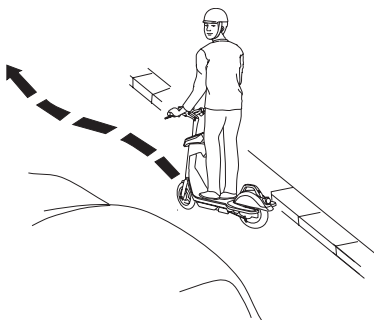

### ⚠ 경고

- 출발하기 전에 사이드 스탠드를 반드시 쫓아주세요. 만약 세운채로 운행시 커브길에서 땅에 걸리면 차량 전복으로 중대한 부상이 발생할 수 있습니다.

**속도조정은 스로틀 그림으로 합니다.**

앞으로 돌린다...속도가 빠르게 됩니다. 일반 도로 주행시 천천히 돌리십시오.

언덕을 올라갈 때는 스로틀 그림을 조금 빠르게 작동하는 것이 좋습니다.  
원위치 한다...속도가 늦어집니다. 민첩하게 원위치 하십시오.

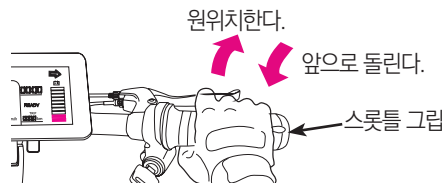

### ⚠ 주의

- 주행시 지면에서 3cm 이상 높이의 턱과 앞 바퀴보다 큰 장애물은 피합니다.
  - 모터나 회로의 고장을 방지하기 위하여 5cm 이상의 물가에서의 주행을 금합니다.
  - 고속주행시 속도 방지턱이 있는 곳에서는 차체 하부가 턱에 닿아서 전복사고로 인한 부상을 입을 수 있으므로, 속도를 줄여서 통과하시기 바랍니다.
  - 모래, 자갈 등으로 덮힌 도로 등 도로 표면이 거칠거나 포장되지 않은 도로는 운행하지 마십시오.
- \*무리한 주행시 운전자의 부상 우려가 있으며, 모터 고장의 원인이 될수 있습니다.

## 취급요령

### 정확한 운전조작

브레이크는 전·후륜을 동시에 사용하십시오.

- 스로틀 그립을 원위치 하고 브레이크 레버를 잡습니다.
- “처음은 부드럽게 마지막은 강하게”하는 것이 브레이크를 능숙하게 조작하는 방법입니다.

리어 브레이크

후륜트 브레이크

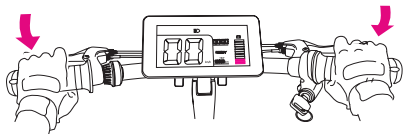

- 가장 안전하게 단거리에 정지하려면, 전,후륜 브레이크를 동시에 잡아 주십시오.
- 한쪽 브레이크만 사용하면 차가 옆으로 미끄러져 사망 또는 중대한 부상을 입을 수 있습니다.
- 급브레이크, 급핸들, 조작은 미끄러지고, 전도의 원인이 되므로 위험합니다.
- 특히 우천시 노면이 젖어 있을 경우는 급브레이크를 잡으면 타이어가 미끄러지고, 옆으로 넘어지기 쉬우므로 위험합니다.

### 알림

- 통상적으로 제동 효과를 잘 발휘하기 위해서는 건조한 노면에서는 앞:7, 뒤:3 비율로, 빗길이나 미끄러운 노면에서는 앞:6, 뒤:4 비율로 제동력을 분배하면 제동거리 단축 및 브레이크 수명을 연장시킬 수 있습니다

### 경고

- 어느 쪽이든 한 브레이크만을 사용하면 차가 옆으로 미끄러져 사망 또는 중대한 부상을 입을 수 있습니다.
- 뒷 브레이크만 사용하면, 조기에 브레이크 슈가 마모되어 제동 불량으로 인한 추돌 사고가 발생되어 사망 또는 중대한 부상을 입을 수 있으므로 앞,뒤 브레이크를 동시에 사용하고, 브레이크 슈는 점검 주기에 맞게 점검하십시오.

급브레이크, 급핸들, 조작은 절대 금물입니다.



# 취급요령

## 정확한 운전조작

### 정지방법

① 정지시점이 가까워지면

- 후방과 측면차에 주의 하면서 서서히 우측으로 접근 하십시오.
- 스로틀 그룹을 원위치 하고 전·후륜 브레이크를 잡으십시오.

리어 브레이크

후론트 브레이크

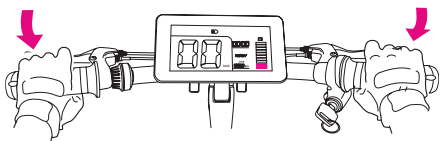

② 완전하게 차가 정지되면

- 스위치를 원위치시키고 메인 스위치를 "OFF" 위치로 하면 모든 전원은 차단됩니다..

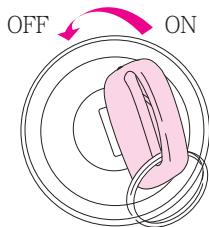

### 주의

- 주행중에 메인 스위치 키를 조작하지 마십시오. 메인 스위치 키를 "OFF"의 위치로 하면 전기계통은 작동되지 않습니다. 주행중에 메인 스위치 키를 조작하면 뜻하지 않는 사고로 연결될 수 있으므로 반드시 정지후 조작하여 주십시오.

③ 좌측으로 내려, 평평한 장소에 사이드 스탠드를 사용하여 차량을 세우십시오.

- 교통의 방해가 되지않는 평평한 장소에 메인 스탠드를 세우십시오. 불안정한 장소에 세우면 넘어질 수가 있습니다.
- 도난방지를 위해 주차할 때는 보조 잠금장치로 체인열쇠 등을 잠근 후 뒷바퀴 잠금장치를 잡고 메인 스위치를 분리합니다.

### 주의

- 교통의 방해나 보행자 보행에 방해가 되지 않는 안전한 장소를 선택하여 주차하십시오.
- 비탈길에 주차시키면 차량이 전복될 수 있으며, 주변에 사람이 있으면 부상을 입을 수 있습니다.
- 사이드 스탠드로 경사길 주차시 핸들을 오른 쪽으로 돌려서 주차시키면 차량이 전복될 수 있습니다.

# 취급요령

## 정확한 운전조작

### 언덕길 등판

- 언덕길 등판은 높은 엔진 회전수를 필요로 하므로 경사가 급한 지역의 등판 횟수가 많으면 모터에 무리를 주어 성능이 떨어질 수도 있습니다.
- 이 차의 최대 등판 각도는 8°(1인 승차 기준: 80kg이내)이며, 그 이상 등판시에는 모터에 무리가 따릅니다.

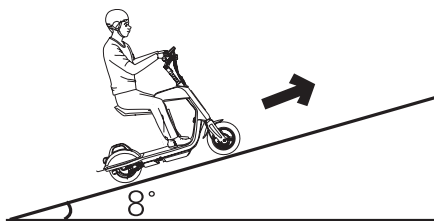

- 가파른 언덕길에서 출발하거나, 정지후 다시 출발할 때에는 스로틀 그립을 천천히 감지 말고 다소 급하게 (빨리) 감아 주십시오.
- 차량을 안전하게 사용하고 차량의 사고를 미연에 방지하기 위해 일상점검(운행전 점검) 및 정기점검을 필히 실시하십시오.

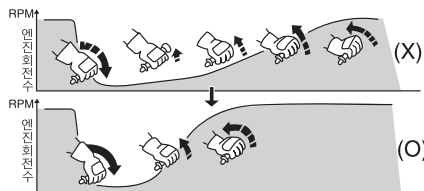

스로틀 그립을 빠르게 조작하여야 합니다.

# 점검정비

## 일상점검(운행전 점검)

차량을 안전하게 사용하고 차량의 사고를 미연에 방지하기 위해 일상점검(운행전 점검) 및 정기점검을 필수 실시 하십시오.  
또한 차량을 장시간 사용하지 않을 경우라도 정기점검 및 정비를 하여 주십시오.

일상점검(운행전 점검)은 차량을 사용하는 사람이 1일 1회 운행하기 전에 실시하는 점검입니다.

- 전날 주행시 의심나는 곳
- 브레이크 점검(브레이크레버의 유격)
- 타이어의 공기압, 균열, 손상, 이상마모, 금속 파편, 돌 등의 이물질 및 홈의 깊이
- 배터리 충전 양
- 등화장치
- 스로틀 그립 작동상태 확인  
자세한 내용은 “점검표” 참조

### 전날 주행시 의심나는 곳 점검

- 전날 또는 종전 운행시 이상한 곳이 없었습니까?
- 있었다면 반드시 점검 또는 수리후 운행을 하시기 바랍니다.

### 브레이크 점검

[ 브레이크 레버의 유격 ]  
브레이크 레버에는 적절한 유격이 필요합니다. 브레이크 레버를 놓은 상태에서 레버를 가볍게 잡고, 저항이 느껴질 때까지 당겨서 유격이 적당한가를 점검합니다. 브레이크 레버 유격이 적당하지 않을 경우나 잡아당기는 감이 헐겁게 느껴질 경우는 이상이 있는 것입니다.

브레이크 레버의 유격 : 10~20mm

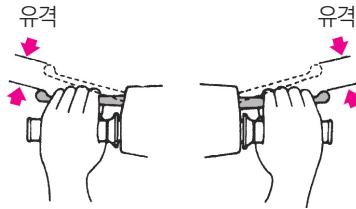

### 주의

● 브레이크 유격이 많으면 정지거리가 길어져 브레이크가 잘 안 들게 되며, 반응시간이 늦어 위험하게 될 수 있으며 또한 유격이 적으면 정지거리는 짧아지나 브레이크 계통(슈 등)에 악영향이 될 수 있으므로, 반드시 규정된 유격을 주어야 합니다.

[ 앞 브레이크 ]

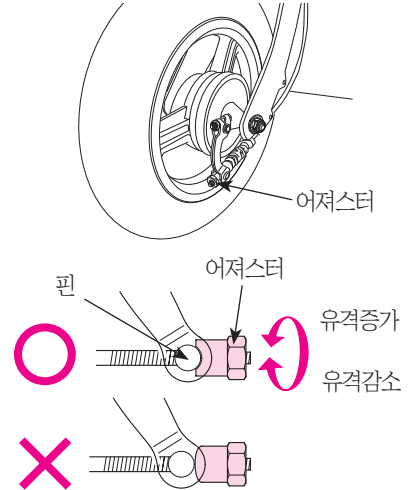

앞 바퀴에 있는 브레이크 암부의 어저스터로 유격을 조정합니다. 조정은 어저스터를 돌려서 합니다. 조정후 브레이크 레버를 잡고 저항이 느껴질때까지 당겨서 레버끝의 유격이 규정의 범위내에 있는지를 확인합니다.



# 점검정비

## 일상점검(운행전 점검)

[ 뒷 브레이크 ]

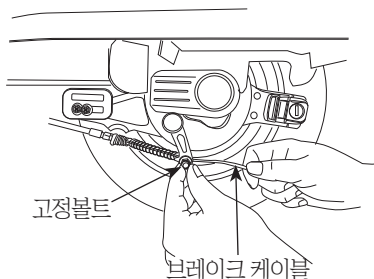

뒷 브레이크 케이블에 체결된 고정볼트를 풀고 케이블을 적정 유격에 조정한 후 볼트를 체결한다.

유격을 조정하는 후는 브레이크 슈의 마모를 점검해 주십시오.

### 타이어 점검

[ 공기압의 점검 ]

타이어의 접지부 상태를 보고, 공기압이 적당한가를 점검합니다. 타이어 접지부 상태가 이상이 있을 경우는 타이어 압력 게이지로 점검하고 규정 공기압으로 조정하여 주십시오.



### 주의

- 공기압이 적으면 핸들이 무겁거나 떨릴 수 있고, 타이어 바깥 마모가 심하게 되며 연료 과소비의 원인이 됩니다.
- 공기압이 많으면 핸들의 조작은 가벼워 쉬우나, 진동이 발생되어 승차감이 좋지 않으며, 타이어 중앙부의 마모가 심하게 될 수 있습니다.

[ 균열·손상 ]

타이어 접지면과 측면에 균열과 손상이 없는가를 점검합니다.

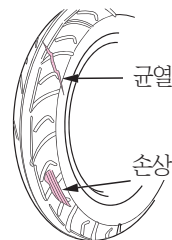

[ 이상 마모 ]

타이어의 접지면에 이상 마모가 없는가를 점검합니다. (편마모 등)

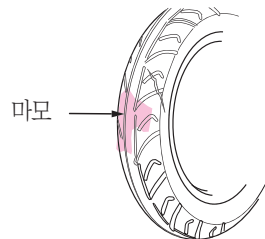

## 점검정비

### 일상점검(운행전 점검)

[ 금속조각·돌 등의 이물질 ]

타이어의 접지면과 측면에 못과 돌등이 박혀 있거나 박혀있던 자국이 있는가를 점검합니다.

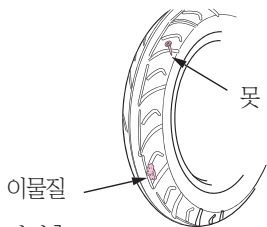

[ 흡의 깊이 ]

- 흡의 깊이가 부족한지를 웨어 인디케이터 (마모 한계표시)로 점검합니다.
- 웨어 인디케이터가 나타날 경우는 사용한도이므로 즉시 새타이어로 교환하십시오.

마모 한계표시

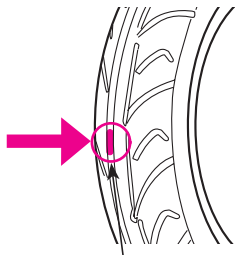

마모 한계표시

### 주의

- 공기압이 정상이 아니고, 타이어에 균열, 손상 및 이상마모가 있으면 핸들이 흔들리고 펑크가 발생되어 전복으로 인한 부상을 입을 수 있으므로 일상점검을 하여 주시기 바랍니다.
- 이 차는 튜브 타이어가 장착되어 있으므로, 타이어 교환시에는 반드시 튜브 타이어를 장착하여 주시기 바라며, 펑크시에는 당사 지정 서비스점에 문의하거나 방문하여 조치를 받으시길 바랍니다.
- 규격에 맞지 않는 타이어를 장착하게 되면 차체 간섭에 의한 마모로 펑크가 발생되어 전복으로 인한 부상을 입을 수 있습니다.
- 폐 타이어를 지정된 장소에 버리지 않으면 환경을 오염시켜 벌의 제재를 받을 수 있습니다.

### 배터리 충전량 점검

배터리 충전량이 목적지까지 주행할 수 있을 만큼 충분한 양인가를 점검합니다.

- 메인 스위치를 “ON”으로 하면 배터리 충전량이 표시됩니다.
- 눈금이 적색(2칸)에 있는 경우 즉시 충전합니다.

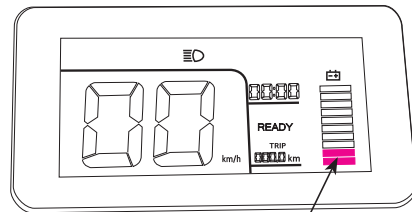

적색구간

# 점검정비

## 정기점검정비

### 정기점검시기

각 부분을 정비점검 할 때마다 사용설명서에 기재되어 있는 차트대로 운행전 점검을 해주십시오.

I : 점검 및 필요한 경우는 청소, 조정, 급유 또는 교환

R : 교환, C : 청소

점검시기		거리 (주의 1)				비 고
		3개월	6개월	9개월	12개월	
★	스 룯 톨 그 립 작 동	I	I	I	I	
★	브레이크슈/패드마모	I	I	I	I	•점검및 필요시 교환
★	브 레 이 크 장 치	I	I	I	I	
★	너 트, 볼트조임 상태	I	I	I	I	
★★	휠 / 타 이 어 ( 튜 브 )	I	I	I	I	
★★	스 테 어 링 유 격	I	I	I	I	

★ 적당한 공구나 정비 데이터가 없는 경우, 또한 기계적 기술이 없는 경우는 전기 이륜차 서비스 전문점 정비점검을 받아주십시오.

★★ 안전을 위해 이러한 정비점검은 당사가 지정하는 전기 이륜차 서비스 전문점에서 받아 주십시오.

### ⚠ 주의

\* 점검시기가 12개월을 초과한 이후에는 상기 표내에 정해져 있는 간격으로 정기점검을 반복합니다.

# 점검정비

## 정기점검정비

### 배터리 점검

[ 분해 ]

- ① 메인 스위치를 OFF합니다.
- ② 배터리 커버를 분리합니다.
- ③ 배터리 외관의 손상, 파손이 있는지 점검합니다
- ④ 배터리 조립은 분해의 역순입니다.

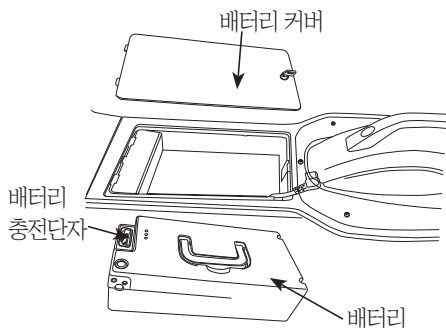

### 알림

• 이 차에는 리튬·이온 배터리가 장착되어 있습니다. 배터리액의 점검·보충은 필요 없으며 이상이 확인되는 경우에는 지정서비스점에서 정비를 받으십시오.

### 주의

- 배터리 충전 권장시간은 6시간이며, 최대 충전시간 7시간을 초과하여 충전하지 마십시오
- 최대 충전시간을 초과하면 전체 예상수명과 효율을 감소시킬 수 있습니다.
- 전동 킥보드가 실외나 습기가 많은 곳에 보관하면 손상이 있을 수 있습니다.
- 화염 (용광로, 벽난로, 온수기 등)에서 6[m] 이내에 전동 킥보드 (배터리 포함)를 충전하거나 보관하지 마세요.
- 계기판의 전원 표시등에 에너지가 부족한 상태에서 전동 킥보드를 사용하지 마십시오. 전동 킥보드를 과도하게 사용되면 배터리 수명이 단축됩니다. 본 제품은 48[V] 배터리 팩을 사용합니다.
- 배터리를 떨어뜨리지 마십시오.
- 충전 시 배터리에 손상을 입지 않도록 하십시오. 제공된 충전기만 사용하십시오.

### 케이블류의 러버부스 점검

케이블 류에는 인너케이블 보호를 위해 러버부스가 조립되어 있습니다. 항상 정확하게 조립되어 있는지 점검하십시오. 세차시에는 러버부스에 직접 물을 뿌리거나 브러쉬로 문지르지 마십시오, 심하게 오염된 경우는 헹글 등으로 닦아주십시오.

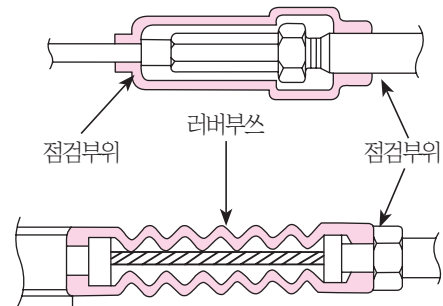

## 점검정비

### 정기점검정비

#### 사이드 스탠드 점검

- 메인스탠드를 세우고 차량을 똑바로 세웁니다.
- 사이드 스탠드 스프링이 손상, 또는 절손되지 않았나, 육안으로 확인하고, 사이드 스탠드를 움직이면서 원활하게 작동하는가를 점검합니다.

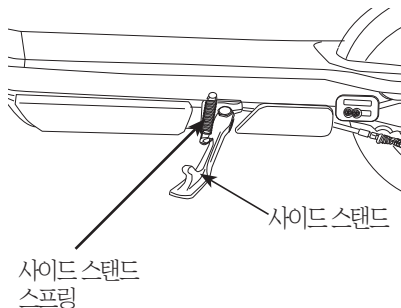

#### 세차금지

- 배터리등 전기부품에 물유입시 쇼트 등의 고장이 발생할 수 있으므로 물세차를 하지 않습니다.

#### ⚠ 주의

- 세차시 물유입으로 케이블 납땜부가 부식되면 시동이 되지 않을 수 있습니다.

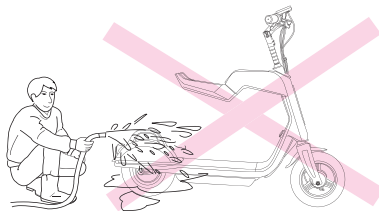

## 파스텔 점검표

- 안심하고 이륜차를 운행하기 위해서는 항상 차의 건강관리를 하여야 합니다. 이 점검표에서는 점검 정비 방법을 포함하여, 차량의 건강관리에 대한 방법이 기재되어 있으므로 잘 읽어보시고 점검 내용을 준수하시기 바라며, 점검실시에 대한 내용은 반드시 점검 기록표에 기록하여 관리하시기 바랍니다.
- 일상점검, 정기점검 및 당사가 지정한 점검정비를 실시하지 않은 것의 원인으로 발생된 불량은 보증수리에서 제외됩니다.

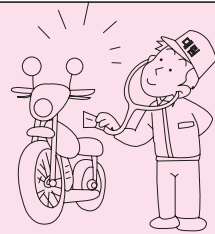

## 점검표

### 일상, 정기 점검이란?

#### 일상점검 (운행전 점검)

안전하고 쾌적한 사용을 위하여 고객께서 직접 기본적으로 1일 1회 운행하기 전에 점검하는 것을 말합니다.

#### 정기점검

표준적인 사용을 전제로 결정된 점검 항목과 당사의 지정항목에 대해서 점검하는 것을 말합니다.

구입	1개월	3개월	6개월	9개월	12개월

#### 주의

표준적인 사용조건과 다르게 사용하는 경우(배달, 택배 등 업무적으로 사용하는 경우 등)는 부품 내구성이 표준적으로 사용할 때 보다 매우 열악합니다.

이런 경우의 정기점검 시기, 소모품 교환 주기 등에 관해서는 당사 가까운 사업소나 지정 서비스점에 문의하여 주십시오.

#### 특별 서비스

##### ○ 특별 서비스

보안 기준에 적합하지 않는 경우에도 당사가 안전 확보의 관점에서 필요하다고 판단되거나 상품 품질 개선 차원에서 당사가 필요하다고 판단되는 경우, 고객에게 직접적으로 연락하여 무료로 수리해 드립니다.

## 점검표

### 일상, 정기 점검이란?

#### 차의 점검 정비에 관하여

점검 정비는 고객의 책임입니다.

점검 정비는 차의 중요한 건강 관리!

안심하고 운행을 하기 위해서 일상 및 정기적인 점검 정비는 필수입니다.

많은 부품으로 구성되어 있는 차는 주행과 함께 시간이 경과하게 되면 부품 열화와 마모가 진행됩니다.

점검 정비는 그 상태의 체크를 통해 변화를 사전에 예측하여 중대한 트러블이 발생하는 것을 미연에 방지하고, 다음 점검까지 안심하고 운행 할 수 있도록 합니다.



#### 포인트1 - 고무류

호스와 씰의 재료에는 고무류가 사용되고 있습니다.

오래된 고무는 물러져서 파손되기 쉽습니다.

압력을 전달하는 브레이크 호스 등도 고무로 만들어집니다.

탄력성이나, 균열의 상태 등을 체크하고, 다음 점검까지 유지되기 어려울 것 같은 것은 신제품으로 교환하여 고장을 미연에 방지합니다.

#### ● 주요 고무류

- ① 케이블



#### 포인트2 - 마모부품

차에는 마모되는 부품이 많이 있습니다.

지우개와 같이 자기 몸을 소멸하면서 역할을 하는 부품이 있습니다.

타이어, 브레이크 슈등이 그렇습니다.

이것이 모두 소멸될 때까지 사용하게 되면 사고로 직결되기 때문에 정기적인 점검 정비, 교환이 특히 중요합니다.

#### ● 주요 마모 부품

- ① 브레이크 슈
- ② 타이어

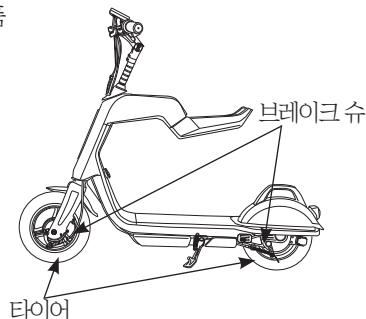



# 점검표

## 일상, 정기 점검이란?

### 일상점검, 정기점검의 실시

차를 사용하는데 있어서, 안전하고 쾌적한 사용을 위해서는 1일 1회(운행전) 점검과 정기점검을 의무적으로 하여야 합니다.  
반드시 실시하여 주십시오

#### 경고

점검 준비의 방법을 올바르게 실시하지 않거나 부적당한 정비, 미수리 등은 전도 사고 등을 일으키는 원인이 되며, 사망 또는 중대한 부상을 입을 가능성이 있습니다.

- 점검 준비는 사용설명서에 기재된 점검 방법, 요령을 준수하여 반드시 실시하여 주십시오.
- 이상 항목은 승차 전에 수리하여 주십시오.

### 일상점검

일상점검은 차를 운행하는 사람이 1일 1회 운전하기 전에 실시하는 점검입니다.  
상세한 점검 방법은 “점검정비”(P.36) 및 “점검표(P.47)”을 참고하여 주십시오.

### 일 상 점 검

점 검 항 목	점 검 내 용
브레이크	•브레이크 레버의 작동은 적당하고 브레이크의 제동은 잘 되는가?
타 이 어 (튜브)	•타이어 공기압은 적당한가? •타이어 내부의 튜브가 펑크나지 않았는가? •균열, 손상된 곳은 없는가? •이상 마모는 없는가? •흠의 깊이는 충분한가? (※)
운행시 이상으로 인식되는 항목	•해당 항목에 이상이 없는가?

주) ※ 표시 항목은 차의 주행거리, 운행시 상태 등을 판단하여 적절한 시기에 실시를 하여 주십시오.

#### 알 림

- 점검 준비를 받게 되면 반드시 사용설명서의 보증서 및 점검 기록표를 전기 이륜차 서비스 전문점에 제시하여 주십시오.
- 소모품을 교환시 발생비용은 유료(고객부담)입니다.

# 점검표

## 일상, 정기 점검이란?

점검 항목	
● 브레이크 레버(작동상태,유격)	● 핸들 조향장치(작동상태)
● 브레이크 패드/슈미모상태)	● 램프류(라이트,미등,계기판,윙커등 점등상태)
● 로드 및 케이블류(폴립, 덜거덕거림 및 손상)	● 볼트, 너트 조임 상태
● 호스 및 파이프(누유,손상 및 취부상태)	● 스피도메터 작동상태
● 휠(림 및 휠 디스크의 손상)	● 스톱틀 그립 작동상태
● 타이어/튜브 (공기압, 마모상태)	● 각 스위치 작동상태
● 저속 및 가속의 상태	● 배터리 충전상태

## 정기 점검

정기 점검 정비는 차를 사용하는 사람이 자기 관리 책임으로 정기적으로 행하는 점검 정비입니다.

정비의 내용을 기록, 보존하고 차의 유지 관리에 도움이 될 수 있도록 정기 점검 정비 기록표가 책 안에 첨부되어 있습니다. 기록표의 기입 방법을 참고하여 기입하여 주십시오.

- 정기 점검 정비 기록표는 차의 유지 관리의 상태를 기록하므로써 정비가 필요한 경우 그 부담을 최소한으로 막는 것을 목적으로 하고 있습니다. 정기 점검 정비를 지정 서비스점에서 실시할 때에는 그곳에서 점검 정비 기록표에 기입하고, 자가 점검을 실시할 때에는 자신이 직접 기입하여 반드시 보존하여야 합니다.

## 점검 정비 방법

점검 정비시 주의 사항
<ul style="list-style-type: none"> <li>● 점검할 때는 안전에 충분히 주의하여 주십시오.</li> <li>● 장소는 평평하고 바닥이 단단한 장소를 선택하여, 메인 스탠드를 세운 후 작업하여 주십시오.</li> <li>● 주행하여 점검을 할 필요가 있을 때에는 안전한 장소에서 주위의 교통사정에 최대한 주의하여 실시하여 주십시오.</li> <li>● 점검, 정비에 공구가 필요할 때에는 적절한 공구를 사용하여 주십시오.</li> <li>● 안전을 위하여 자신의 지식, 기량에 맞는 범위 내에서 점검 정비를 하여 주십시오. 어렵다고 생각하는 내용은 지정 서비스점에 문의하여 주십시오.</li> </ul>

## ⚠ 경고



점검 정비의 방법을 올바르게 실시하지 거나 부적당한 정비, 미수리 등은 전도 사고 등을 일으키는 원인이 되며, 사망 또는 중대한 부상을 입을 가능성이 있습니다.

- 점검 정비는 사용설명서에 기재된 점검 방법, 요령을 준수하여 반드시 실시하여 주십시오.
- 이상 항목은 승차 전에 수리하여 주십시오.

# 점검표

## 일상 점검 요령

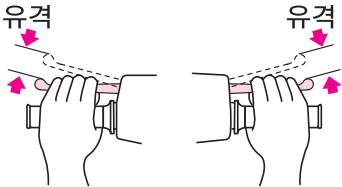
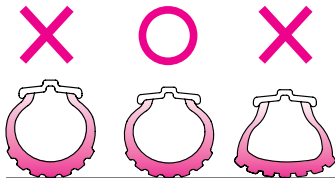
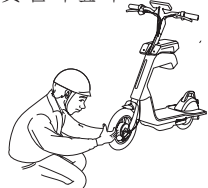
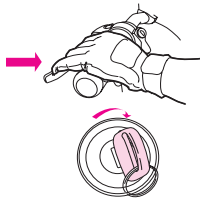
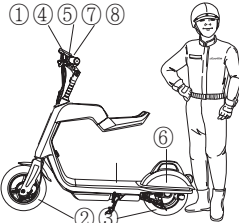
### 일상 점검 항목

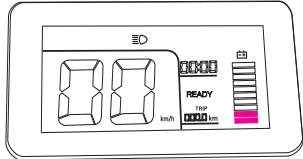
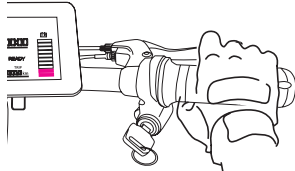
<p>① 브레이크 레버의 유격</p> 	<p>② 타이어 공기압</p> 	<p>③ 타이어 균열, 손상, 이상마모, 금속파편, 돌등의 이물질 및 홈의 깊이</p> 
<p>④ 시동성</p> 		<p>⑤ 저속, 가속의 상태</p> 
<p>⑥ 운행중 이상이 발생된 항목</p> 	<p>⑦ 배터리의 양</p> 	<p>⑧ 스로틀 그립의 작동</p> 

# 점검표

## 일상 점검 요령

### 일상점검의 방법

차종에 따라 점검 방법에 약간의 차이가 있는 경우가 있습니다. 상이점에 대해서는 사용설명서에 기재되어 있으므로 참조하여 주십시오. 그리고, 이상이 있다고 생각되면 자신 또는 가까운 지정서비스점에서 정비하여 주십시오.

#### 점검 방법, 요령

##### 브레이크

###### •브레이크 레버의 유격 및 작동시의 점검

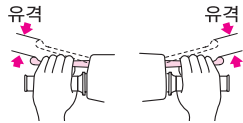

(브레이크 레버의 유격)

브레이크 레버를 손으로 저항이 느껴질 때까지 당겨 레버 선단부의 유격량이 규정의 범위에 있는가를 확인합니다.  
(브레이크 레버 유격 : 10~20mm)

브레이크 레버를 당겨 유격이 있으면 브레이크 케이블을 조정합니다. 건조한 노면을 주행하여, 전륜 브레이크, 후륜 브레이크를 따로 작동시켜, 작동 상태가 양호한가를 점검합니다.



(브레이크의 작동상태)

#### 점검 방법, 요령

##### 타이어

###### •공기압의 점검



타이어의 접지부의 변형 상태에 의해, 공기압이 부족한지 아닌지를 점검합니다. 만약, 장거리 주행과 고속주행을 한다면 타이어 게이지를 사용한 공기압 점검도 필요합니다.

구분	1인 승차시
전륜	28 kgf/cm <sup>2</sup>
후륜	28 kgf/cm <sup>2</sup>

###### •균열, 손상의 점검



타이어 둘레에 뚜렷한 균열이나 손상이 있는가를 점검합니다. 또, 타이어의 둘레에 못, 돌 등의 물질이 박혀 있는지를 점검합니다.

###### •이상 마모의 점검



타이어의 접지면에 이상 마모가 있는지를 점검합니다.

# 점검표

## 일상 점검 요령

### 점검 방법, 요령

#### •타이어 홈 깊이의 점검

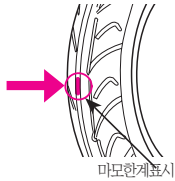

타이어의 홈의 깊이가 부족한지를  
마모한계표시등에 의해 점검합니다.

### ⚠ 경고

- 과도하게 마모된 타이어의 사용과 부적절한 공기압의 운전은 전도사고 등을 일으키는 원인이 되어 사망 또는 중대한 부상을 입을 가능성이 있습니다.
- 사용설명서에 기재된 공기압을 준수하고, 과도하게 마모된 타이어는 교환 하십시오.

#### 저속 및 가속의 상태(※)

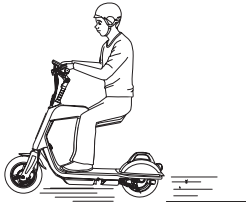

저속 및 가속시 이상이 없는가를 점검합니다.

### 점검 방법, 요령

#### 운행중 이상이 발생된 항목



운행에 지장이 없는가를 점검합니다.

#### 충전량

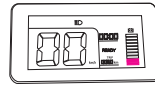

메인 스위치를 "ON"으로 한 상태에서 시동시 충전량 눈금이 적색부분에 있는지 점검합니다.

#### 스톱틀 그립의 작동

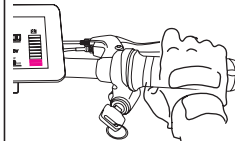

메인스위치를 "ON"하고 스톱틀 그립을 감았다 풀었다 하면서 정상적으로 작동하는가를 점검합니다. 특히 스톱틀 그립이 풀린 상태에서 모터회전수가 부적절하게 높이 상승되어 있지 않은가를 점검합니다.  
※ 뒷 바퀴가 지면에 닿아있는 상태에서는 작동성을 확인하지 않습니다.  
스톱틀 그립 확인시 반드시 뒷바퀴(모터)를 지면과 떨어진 상태에서 점검하시기 바랍니다.

주) (※)표의 점검은 차의 주행거리, 운행시의 상태 등으로 판단하였던 적절한 시기(장거리 주행전, 충전시 등)에 실시하는 항목입니다. 기타 점검에 대해서는 1일 1회를 기본으로 운행하기 전에 차량을 사용하는 사람이 실시하여 주십시오.

# 점검표

## 정기 점검 요령

### 정기점검의 해설

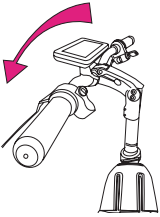
점검항목	점검시기	점검내용
<b>모터상태</b> 1. 저속, 가속의 상태 	6개월	(1) 모터를 서서히 가속했을 때, 스로틀 그립 작동에 걸림이 없는가 또는 모터멈춤을 일으키지 않고 원활하게 회전하는가를 주행을 통해 점검합니다.
<b>핸들</b> 1. 조작상태 	3개월	(1) 메인스탠드를 세운 상태에서 후론트 휠을 들어올려서, 손으로 핸들을 좌우로 움직이면서, 좌우의 움직임이 원활한가를 점검합니다. (2) 핸들에 대해서 전문의 비틀림이 없는가를 육안으로 확인합니다. (3) 주행시 핸들이 이상 진동하거나 걸림이 없는가 또는 조작시에 이상하게 무거움이 없는가를 점검합니다.

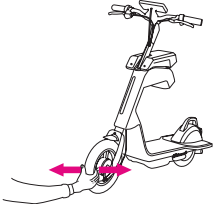
점검항목	점검시기	점검내용
<b>후론트 쿠션</b> 1. 손상 	6개월	(1) 후론트 쿠션에 손상이 없는가를 육안으로 점검합니다. (2) 후론트 쿠션을 작동시켜서, 후론트 쿠션에 휨, 이상음, 오일누출 등이 없는가를 점검합니다.
2. 스티어링 스템 	6개월	(1) 메인스탠드를 세운 후 휠을 들어올린 상태에서 손으로 후론트 포크의 하부를 전후로 움직여서 덜거덕 거림이 없는가를 점검합니다. 또는 후론트 브레이크를 작동한 상태로 핸들을 전후로 작동시켜 덜거덕 거림이 없는가를 점검합니다. 필요한 경우는 스티어링 스템을 분해하여 마모, 균열, 구부러짐 등이 없는가를 육안으로 점검합니다.

# 점검표

## 정기 점검 요령

점검항목	점검시기	점검내용
<b>브레이크 레버</b> 1. 유격 	3개월	(1) 브레이크 레버를 손으로 저항이 느껴질 때까지 당겨서 유격이 규정의 범위에 있는가를 등으로 점검합니다. 또한, 브레이크 레버를 당길 때 물렁한 느낌이 있는가를 확인하여 공기가 혼합되어 있는가를 점검합니다. (브레이크 레버 유격 : 10~20mm)
2. 브레이크 작동상태 	3개월	(1) 건조된 노면을 주행하여 후문트 브레이크, 리어 브레이크를 따로따로 작동시켜 작동상태가 충분히 발휘되는지를 점검합니다.

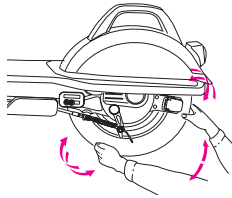
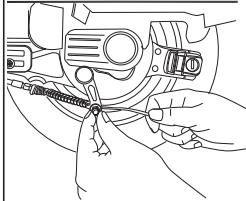
점검항목	점검시기	점검내용
<b>브레이크 드럼 및 브레이크 슈</b> 1. 드럼과 라이닝의 끌림 	3개월	(1) 브레이크를 수회 작동시켜 슈를 안정시킨 후 휠을 들어 올려서 휠을 손으로 회전시켰을 때 질질 끌림(걸림)이 없는가를 점검합니다.
2. 슈와 라이닝의 마모 	3개월	(1) 브레이크 레버를 완전히 잡아 브레이크 암과 브레이크 판넬부의 “한계범위” 표시가 일치하는가를 확인하여 슈의 슬롯부분과 라이닝의 마모 상황을 점검합니다. 단, “한계범위” 표시가 일치할 때에는 브레이크 슈의 사용한계이므로 브레이크 판넬을 분해하고, 슈의 작동상태에 이상이 없는가, 라이닝에 이상한 마모, 손상, 박리가 없는가를 육안 등으로 점검합니다. 또, 라이닝의 두께를 자 등으로 점검합니다.

# 점검표

## 정기 점검 요령

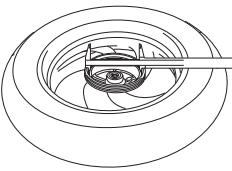
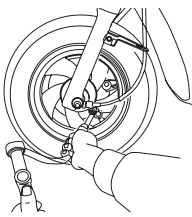

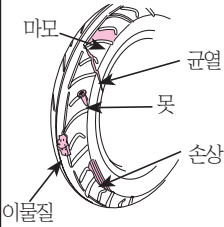
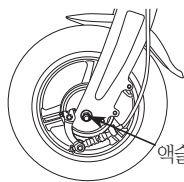
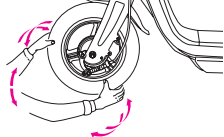
점검항목	점검시기	점검내용						
3드럼의 마모 손상 	6개월	(1)브레이크를 작동시켜 브레이크 압과 브레이크 판넬부의 “한계범위”표시에 의해 드럼의 마모상태를 점검하고 또 드럼의 외관에 손상이 없는가를 점검합니다. 단, “한계범위”표시가 일치할 때에는 파킹브레이크 슈의 사용한계이므로 휠을 분해하여 드럼내면에 이상한 마모, 손상 등이 없는가를 육안 등으로 점검합니다.						
1인 1.타이어의 상태 	3개월	(1)타이어 게이지를 사용하여 공기압이 규정치에 있는지를 점검합니다. <table border="1" data-bbox="422 795 766 912"> <tr> <td>구분</td> <td>1인 승차시</td> </tr> <tr> <td>전륜</td> <td>2.8 kgf/cm<sup>2</sup></td> </tr> <tr> <td>후륜</td> <td>2.8 kgf/cm<sup>2</sup></td> </tr> </table>	구분	1인 승차시	전륜	2.8 kgf/cm <sup>2</sup>	후륜	2.8 kgf/cm <sup>2</sup>
구분	1인 승차시							
전륜	2.8 kgf/cm <sup>2</sup>							
후륜	2.8 kgf/cm <sup>2</sup>							

점검항목	점검시기	점검내용
	3개월	(2)타이어의 전체에 걸쳐 균열과 손상 및 못, 돌, 기타 이물질이 박혀 있거나, 또는 편마모 등의 이상이 없는가를 육안으로 확인 합니다. (3)타이어 접지면에 붙어 있는 마모한계표시로 점검하거나, 또는 타이어 접지면 전체에 걸쳐 홈의 깊이가 0.8mm 이상 되는가를 등으로 점검 합니다. (4)리어 타이어 림 밸브는 회전 방향 반대 으 로 있는지 확인한다.
2.휠 볼트, 트의 풀림 	3개월	(1)액슬 샤프트와 액슬 홀더의 체결부 너트 풀림이 없는가, 휠 너트, 볼트에 풀림이 없는가를 스페너 등으로 점검합니다.
3.후론트 휠 베어링의 상태 	6개월	(1)메인스탠드를 세운 상태에서 후론트 휠 포크를 움직이지 않게 하고, 타이어의 양단을 손으로 잡고 움직여서 후론트 휠 베어링이 탈거터거리지 않는지를 점검합니다.

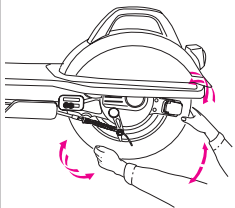

# 점검표

## 정기 점검 요령

점검 항목	점검 시기	점검 내용
3리어휠의 상태 	6개월	(1)메인스탠드를 세운상태에서 타이어 양단을 손으로 잡고 움직여서 리어휠이 덜거덕거리지 않는지를 점검합니다. (2)휠을 들어올려서 휠을 손으로 잡고 회전시켰을 때, 매끄럽게 회전하고 이상음이 없는지를 점검합니다.
배터리 	6개월	(1)배터리에 이물질 없는가를 육안으로 점검합니다. (2)배터리 충전이 원활하게 되는지 점검합니다.

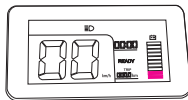
점검 항목	점검 시기	점검 내용
스위치류 1.등화장치의 작동 	3개월	(1)LED를 작동시켜 점등 상태에 이상이 없는가를 육안으로 점검합니다. 또, 각 등화장치가 잘 체결되어 있는가를 점검합니다.
4계기의 작동 	6개월	(1)주행을 하여 스피도미터 지침이 원활하게 작동하는가를 점검합니다. (2)적산계가 정상적으로 올라가는지를 점검합니다. (3)기타 계측기가 있으면 측정 규정 방법에 따라 점검합니다.

# 점검표

## 정기 점검 요령

점검항목	점검시기	점검내용
<b>후레임</b> 1.후레임의 상태	6개월	(1)후레임 등의 볼트, 너트에 풀림이 없는가를 스페너로 점검합니다. 또, 후레임 등에 손상 등이 없는가를 육안으로 확인합니다.
<b>기타</b> 1.차대 각부의 급유 상태 	6개월	(1)차대 각부의 급유 상태가 충분히 되어 있는가를 육안으로 점검 합니다.

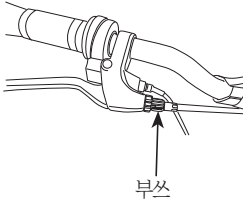
점검항목	점검시기	점검내용
2.케이블류의 러버부스 	6개월	(1)케이블류의 러버부스가 정확하게 조립되어 있는지를 육안으로 점검합니다.

# 점검표

## 점검기록

소모품의 점검, 교환 기록표		점검	V	교환	R	체결	T	수리	△
		청소	C	조정	A	급유	L		
구 분	실시 년, 월, 일	. . .	. . .	. . .	. . .	. . .	. . .	. . .	. . .
	점검시 총주행거리	km	km	km	km	km	km	km	km
브레이크 장치	실시 점								
	브레이크 패드(슈)								
전 기 장 치	모터								
	배터리								
	충전기								
기 타	타 이 어(튜브)								

# 점검표

## 점검기록

소모품의 점검, 교환 기록표		점검	V	교환	R	체결	T	수리	△
		청소	C	조정	A	급유	L		
구 분	실시 년, 월, 일	. . .	. . .	. . .	. . .	. . .	. . .	. . .	. . .
	점검시 총주행거리	km	km	km	km	km	km	km	km
브레이크 장치	실시 점								
	브레이크 패드(슈)								
전 기 장 치	모터								
	배터리								
	충전기								
기 타	타 이 어(튜브)								

# 점검표

## 점검기록

소모품의 점검, 교환 기록표		점검	V	교환	R	체결	T	수리	△
		청소	C	조정	A	급유	L		
구 분	실시 년, 월, 일	. . .	. . .	. . .	. . .	. . .	. . .	. . .	. . .
	점검시 총주행거리	km	km	km	km	km	km	km	km
브레이크 장치	실시 점								
	브레이크 패드(슈)								
전 기 장 치	모터								
	배터리								
	충전기								
기 타	타 이 어(튜브)								

# 점검표

## 점검기록

소모품의 점검, 교환 기록표		점검	V	교환	R	체결	T	수리	△
		청소	C	조정	A	급유	L		
구 분	실시 년, 월, 일	. . .	. . .	. . .	. . .	. . .	. . .	. . .	. . .
	점검시 총주행거리	km	km	km	km	km	km	km	km
브레이크 장치	실시 점								
	브레이크 패드(슈)								
전 기 장 치	모터								
	배터리								
	충전기								
기 타	타 이 어(튜브)								

# 점검표

## 점검기록

소모품의 점검, 교환 기록표		점검	V	교환	R	체결	T	수리	△
		청소	C	조정	A	급유	L		
구 분	실시 년, 월, 일	. . .	. . .	. . .	. . .	. . .	. . .	. . .	. . .
	점검시 총주행거리	km	km	km	km	km	km	km	km
브레이크 장치	실시 점								
	브레이크 패드(슈)								
전 기 장 치	모터								
	배터리								
	충전기								
기 타	타 이 어(튜브)								

# 점검표

## 점검기록

소모품의 점검, 교환 기록표			점검	V	교환	R	체결	T	수리	△
			청소	C	조정	A	급유	L		
구 분	실시 년, 월, 일	. . .	. . .	. . .	. . .	. . .	. . .	. . .	. . .	. . .
	점검시 총주행거리	km	km	km	km	km	km	km	km	km
브레이크 장치	실시 점									
	브레이크 패드(슈)									
전 기 장 치	모터									
	배터리									
	충전기									
기 타	타 이 어(튜브)									



# 점검표

## 점검기록

소모품의 점검, 교환 기록표			점검	V	교환	R	체결	T	수리	△
			청소	C	조정	A	급유	L		
구 분	실시 년, 월, 일	. . .	. . .	. . .	. . .	. . .	. . .	. . .	. . .	. . .
	점검시 총주행거리	km	km	km	km	km	km	km	km	km
브레이크 장치	실시 점									
	브레이크 패드(슈)									
전 기 장 치	모터									
	배터리									
	충전기									
기 타	타 이 어(튜브)									

# 점검표

( )개월 정기점검 정비 기록표

점검표 시	해당 없음	/	교환	R	체결	T	<div style="border: 1px solid black; padding: 5px; margin-bottom: 5px;">스티어링 장치 점검</div> <ul style="list-style-type: none"> <li>● 핸들 조작상태</li> </ul>	<div style="border: 1px solid black; padding: 5px; margin-bottom: 5px;">전기, 보안장치 점검</div> <ul style="list-style-type: none"> <li>● 배터리                             <ul style="list-style-type: none"> <li><input type="checkbox"/> 배터리 충전상태</li> <li><input type="checkbox"/> 배터리 전압상태</li> <li><input type="checkbox"/> 배터리 플러그 접속상태</li> </ul> </li> <li>● 모터                             <ul style="list-style-type: none"> <li><input type="checkbox"/> 모터 회전상태</li> <li><input type="checkbox"/> 모터 배선 단선, 손상여부</li> </ul> </li> <li>● 인버터                             <ul style="list-style-type: none"> <li><input type="checkbox"/> 인버터 배선 접속 여부</li> <li><input type="checkbox"/> 인버터 손상여부</li> </ul> </li> <li>● 전기 배선                             <ul style="list-style-type: none"> <li><input type="checkbox"/> 접속부의 풀림, 손상</li> </ul> </li> <li>● 스위치류                             <ul style="list-style-type: none"> <li><input type="checkbox"/> 등화장치, 방향지시기의 작용</li> <li><input type="checkbox"/> 울의 작용</li> <li><input type="checkbox"/> 핸들 록 장치의 작용</li> <li><input type="checkbox"/> 계기의 작용</li> </ul> </li> <li>● 기타                             <ul style="list-style-type: none"> <li><input type="checkbox"/> 후레일의 풀림, 손상</li> <li><input type="checkbox"/> 차대 각부의 급유 상태</li> <li><input type="checkbox"/> 케이블류의 러버부쓰</li> </ul> </li> </ul>	<div style="border: 1px solid black; padding: 5px; margin-bottom: 5px;">휠부 점검</div> <ul style="list-style-type: none"> <li>● 휠                             <ul style="list-style-type: none"> <li><input type="checkbox"/> 타이어의 상태</li> <li><input type="checkbox"/> 휠 볼트, 너트의 풀림</li> <li><input type="checkbox"/> 후론트 휠 베어링의 상태</li> <li><input type="checkbox"/> 리어 휠 베어링의 상태</li> </ul> </li> </ul>	<div style="border: 1px solid black; padding: 5px; margin-bottom: 5px;">메 모</div> <ul style="list-style-type: none"> <li>● 기타 필요에 따라 점검 정비한 내용 또는 교환 부품을 기입</li> </ul>
	점검	√	수리	△	청소	C				
	분해	0	조정	A	급유	L	<div style="border: 1px solid black; padding: 5px; margin-bottom: 5px;">브레이크 점검</div> <ul style="list-style-type: none"> <li>● 브레이크 레버                             <ul style="list-style-type: none"> <li><input type="checkbox"/> 유격</li> <li><input type="checkbox"/> 브레이크 작동 상태</li> </ul> </li> <li>● 브레이크호스 및 파이프                             <ul style="list-style-type: none"> <li><input type="checkbox"/> 누유, 손상, 취부 상태</li> </ul> </li> <li>● 마스터 실린더 보디                             <ul style="list-style-type: none"> <li><input type="checkbox"/> 브레이크 액의 양</li> </ul> </li> <li>● 마스터 실린더 및 캘리퍼                             <ul style="list-style-type: none"> <li><input type="checkbox"/> 기능, 마모, 손상</li> </ul> </li> <li>● 브레이크 디스크 및 패드                             <ul style="list-style-type: none"> <li><input type="checkbox"/> 디스크와 패드 간격</li> <li><input type="checkbox"/> 패드의 마모</li> <li><input type="checkbox"/> 디스크의 마모, 손상</li> </ul> </li> </ul>			

### ■작성방법

- 정기점검요령(P.50~54)을 참조하여 아래의 항목대로 실시하여 주십시오.  
(순서동일)
- 점검실시한 내용은 점검표시를 활용하여  또는 란에 기입하여 주십시오.  
란: 매3개월  
란: 매6개월  
(필요시 매3개월마다 점검)

차대번호	최 등록일	년 월 일	구입일자 (중고차 구입시)	년 월 일	주행거리	Km
점검실시점/사업소명	점검실시점 주소			점검실시자	(인)	

# 점검표

## ( )개월 정기점검 정비 기록표

점검표시	해당 없음	/	교환	R	체결	T	<div style="text-align: center; border: 1px solid black; padding: 5px;">스티어링 장치 점검</div> <ul style="list-style-type: none"> <li>● 핸들 조작상태</li> </ul>	<div style="text-align: center; border: 1px solid black; padding: 5px;">전기,보안장치 점검</div> <ul style="list-style-type: none"> <li>● 배터리                             <ul style="list-style-type: none"> <li><input type="checkbox"/> 배터리 충전상태</li> <li><input type="checkbox"/> 배터리 전압상태</li> <li><input type="checkbox"/> 배터리 플러그 접속상태</li> </ul> </li> <li>● 모터                             <ul style="list-style-type: none"> <li><input type="checkbox"/> 모터 회전상태</li> <li><input type="checkbox"/> 모터 배선 단선, 손상여부</li> </ul> </li> <li>● 인버터                             <ul style="list-style-type: none"> <li><input type="checkbox"/> 인버터 배선 접속 여부</li> <li><input type="checkbox"/> 인버터 손상여부</li> </ul> </li> <li>● 전기 배선                             <ul style="list-style-type: none"> <li><input type="checkbox"/> 접속부의 풀림, 손상</li> </ul> </li> <li>● 스위치류                             <ul style="list-style-type: none"> <li><input type="checkbox"/> 등화장치, 방향지시기의 작용</li> <li><input type="checkbox"/> 울의 작용</li> <li><input type="checkbox"/> 핸들 록 장치의 작용</li> <li><input type="checkbox"/> 계기의 작용</li> </ul> </li> <li>● 기타                             <ul style="list-style-type: none"> <li><input type="checkbox"/> 후레임의 풀림, 손상</li> <li><input type="checkbox"/> 차대 각부의 굽음 상태</li> <li><input type="checkbox"/> 캐이블류의 러버부쓰</li> </ul> </li> </ul>	<div style="text-align: center; border: 1px solid black; padding: 5px;">휠부 점검</div> <ul style="list-style-type: none"> <li>● 휠                             <ul style="list-style-type: none"> <li><input type="checkbox"/> 타이어의 상태</li> <li><input type="checkbox"/> 휠 볼트, 너트의 풀림</li> <li><input type="checkbox"/> 후륜트 휠 베어링의 상태</li> <li><input type="checkbox"/> 리어 휠 베어링의 상태</li> </ul> </li> </ul>	<div style="text-align: center; border: 1px solid black; padding: 5px;">메 모</div> <ul style="list-style-type: none"> <li>● 기타 필요에 따라 점검 정비한 내용 또는 교환 부품을 기입</li> </ul>
	점검	V	수리	△	청소	C				
	분해	O	조정	A	급유	L				
<div style="border: 1px solid black; padding: 5px;"> <p>■ 작성방법</p> <ul style="list-style-type: none"> <li>• 정기점검요령(P.50~54)을 참조하여 아래의 항목대로 실시하여 주십시오. (순서동일)</li> <li>• 점검실시한 내용은 점검표시를 활용하여 <input type="checkbox"/> 또는 <input type="checkbox"/>란에 기입하여 주십시오. <input type="checkbox"/>란: 매3개월 <input type="checkbox"/>란: 매6개월 (필요시 매3개월마다 점검)</li> </ul> </div>							<div style="text-align: center; border: 1px solid black; padding: 5px;">브레이크 점검</div> <ul style="list-style-type: none"> <li>● 브레이크 레버                             <ul style="list-style-type: none"> <li><input type="checkbox"/> 유격</li> <li><input type="checkbox"/> 브레이크 작동 상태</li> </ul> </li> <li>● 브레이크호스 및 파이프                             <ul style="list-style-type: none"> <li><input type="checkbox"/> 누유, 손상, 취부 상태</li> </ul> </li> <li>● 마스터 실린더 보디                             <ul style="list-style-type: none"> <li><input type="checkbox"/> 브레이크 액의 양</li> </ul> </li> <li>● 마스터 실린더 및 캘리퍼                             <ul style="list-style-type: none"> <li><input type="checkbox"/> 기능, 마모, 손상</li> </ul> </li> <li>● 브레이크 디스크 및 패드                             <ul style="list-style-type: none"> <li><input type="checkbox"/> 디스크와 패드 간격</li> <li><input type="checkbox"/> 패드의 마모</li> <li><input type="checkbox"/> 디스크의 마모, 손상</li> </ul> </li> </ul>			

차대번호	최 등록일	년 월 일	구입일자 (중고차 구입시)	년 월 일	주행거리	Km
점검실시점 / 사업소명	점검실시점 주소		점검실시자	(인)		

# 점검표

( )개월 정기점검 정비 기록표

점검표 시	해당 없음	/	교환	R	체결	T	<div style="border: 1px solid black; padding: 5px; margin-bottom: 5px;">스티어링 장치 점검</div> <ul style="list-style-type: none"> <li>● 핸들 조작상태</li> </ul>	<div style="border: 1px solid black; padding: 5px; margin-bottom: 5px;">전기, 보안장치 점검</div> <ul style="list-style-type: none"> <li>● 배터리                             <ul style="list-style-type: none"> <li><input type="checkbox"/> 배터리 충전상태</li> <li><input type="checkbox"/> 배터리 전압상태</li> <li><input type="checkbox"/> 배터리 플러그 접속상태</li> </ul> </li> <li>● 모터                             <ul style="list-style-type: none"> <li><input type="checkbox"/> 모터 회전상태</li> <li><input type="checkbox"/> 모터 배선 단선, 손상여부</li> </ul> </li> <li>● 인버터                             <ul style="list-style-type: none"> <li><input type="checkbox"/> 인버터 배선 접속 여부</li> <li><input type="checkbox"/> 인버터 손상여부</li> </ul> </li> <li>● 전기 배선                             <ul style="list-style-type: none"> <li><input type="checkbox"/> 접속부의 풀림, 손상</li> </ul> </li> <li>● 스위치류                             <ul style="list-style-type: none"> <li><input type="checkbox"/> 등화장치, 방향지시기의 작용</li> <li><input type="checkbox"/> 울의 작용</li> <li><input type="checkbox"/> 핸들 록 장치의 작용</li> <li><input type="checkbox"/> 계기의 작용</li> </ul> </li> <li>● 기타                             <ul style="list-style-type: none"> <li><input type="checkbox"/> 후레일의 풀림, 손상</li> <li><input type="checkbox"/> 차대 각부의 급유 상태</li> <li><input type="checkbox"/> 케이블류의 러버부쓰</li> </ul> </li> </ul>	<div style="border: 1px solid black; padding: 5px; margin-bottom: 5px;">휠부 점검</div> <ul style="list-style-type: none"> <li>● 휠                             <ul style="list-style-type: none"> <li><input type="checkbox"/> 타이어의 상태</li> <li><input type="checkbox"/> 휠 볼트, 너트의 풀림</li> <li><input type="checkbox"/> 후론트 휠 베어링의 상태</li> <li><input type="checkbox"/> 리어 휠 베어링의 상태</li> </ul> </li> </ul>	<div style="border: 1px solid black; padding: 5px; margin-bottom: 5px;">메 모</div> <ul style="list-style-type: none"> <li>● 기타 필요에 따라 점검 정비한 내용 또는 교환 부품을 기입</li> </ul>
	점검 분해	√	수리	△	청소	C				

### ■작성방법

- 정기점검요령(P.50~54)을 참조하여 아래의 항목대로 실시하여 주십시오.  
(순서동일)
- 점검실시한 내용은 점검표시를 활용하여  또는 란에 기입하여 주십시오.  
란: 매3개월  
란: 매6개월  
(필요시 매3개월마다 점검)

차대번호	최 등록일	년 월 일	구입일자 (중고차 구입시)	년 월 일	주행거리	Km
점검실시점/사업소명	점검실시점 주소			점검실시자	(인)	

# 점검표

( )개월 정기점검 정비 기록표

점검표시	해당 없음	/	교환	R	체결	T	<div style="border: 1px solid black; padding: 5px; margin-bottom: 5px;">스티어링 장치 점검</div> <ul style="list-style-type: none"> <li>● 핸들 조작상태</li> </ul>	<div style="border: 1px solid black; padding: 5px; margin-bottom: 5px;">전기, 보안장치 점검</div> <ul style="list-style-type: none"> <li>● 배터리                             <ul style="list-style-type: none"> <li><input type="checkbox"/> 배터리 충전상태</li> <li><input type="checkbox"/> 배터리 전압상태</li> <li><input type="checkbox"/> 배터리 플러그 접속상태</li> </ul> </li> <li>● 모터                             <ul style="list-style-type: none"> <li><input type="checkbox"/> 모터 회전상태</li> <li><input type="checkbox"/> 모터 배선 단선, 손상여부</li> </ul> </li> <li>● 인버터                             <ul style="list-style-type: none"> <li><input type="checkbox"/> 인버터 배선 접속 여부</li> <li><input type="checkbox"/> 인버터 손상여부</li> </ul> </li> <li>● 전기 배선                             <ul style="list-style-type: none"> <li><input type="checkbox"/> 접속부의 풀림, 손상</li> </ul> </li> <li>● 스위치류                             <ul style="list-style-type: none"> <li><input type="checkbox"/> 등화장치, 방향지시기의 작용</li> <li><input type="checkbox"/> 용의 작용</li> <li><input type="checkbox"/> 핸들 록 장치의 작용</li> <li><input type="checkbox"/> 계기의 작용</li> </ul> </li> <li>● 기타                             <ul style="list-style-type: none"> <li><input type="checkbox"/> 후레인의 풀림, 손상</li> <li><input type="checkbox"/> 차대 각부의 급유 상태</li> <li><input type="checkbox"/> 케이블류의 러버부쓰</li> </ul> </li> </ul>	<div style="border: 1px solid black; padding: 5px; margin-bottom: 5px;">휠부 점검</div> <ul style="list-style-type: none"> <li>● 휠                             <ul style="list-style-type: none"> <li><input type="checkbox"/> 타이어의 상태</li> <li><input type="checkbox"/> 휠 볼트 너트의 풀림</li> <li><input type="checkbox"/> 후륜트 휠 베어링의 상태</li> <li><input type="checkbox"/> 리어 휠 베어링의 상태</li> </ul> </li> </ul>	<div style="border: 1px solid black; padding: 5px; margin-bottom: 5px;">메 모</div> <ul style="list-style-type: none"> <li>● 기타 필요에 따라 점검 정비한 내용 또는 교환 부품을 기입</li> </ul>
	점검	√	수리	△	청소	C				
	분해	0	조정	A	급유	L	<div style="border: 1px solid black; padding: 5px; margin-bottom: 5px;">브레이크 점검</div> <ul style="list-style-type: none"> <li>● 브레이크 레버                             <ul style="list-style-type: none"> <li><input type="checkbox"/> 유격</li> <li><input type="checkbox"/> 브레이크 작동 상태</li> </ul> </li> <li>● 브레이크호스 및 파이프                             <ul style="list-style-type: none"> <li><input type="checkbox"/> 누유, 손상, 취부 상태</li> </ul> </li> <li>● 마스터 실린더 보디                             <ul style="list-style-type: none"> <li><input type="checkbox"/> 브레이크 액의 양</li> </ul> </li> <li>● 마스터 실린더 및 캘리퍼                             <ul style="list-style-type: none"> <li><input type="checkbox"/> 기능, 마모, 손상</li> </ul> </li> <li>● 브레이크 디스크 및 패드                             <ul style="list-style-type: none"> <li><input type="checkbox"/> 디스크와 패드 간격</li> <li><input type="checkbox"/> 패드의 마모</li> <li><input type="checkbox"/> 디스크의 마모, 손상</li> </ul> </li> </ul>			

■작성방법  
 •정기점검요령(P.50~54)을 참조하여 아래의 항목대로 실시하여 주십시오.  
 (순서동일)  
 •점검실시한 내용은 점검표시를 활용하여  또는 란에 기입하여 주십시오.  
란: 매3개월  
란: 매6개월  
 (필요시 매3개월마다 점검)

차대번호	최 등록일	년 월 일	구입일자 (중고차 구입시)	년 월 일	주행거리	Km
점검실시점 / 사업소명	점검실시점 주소		점검실시자		(인)	

# 점검표

( )개월 정기점검 정비 기록표

점검표 시	해당 없음	/	교환	R	체결	T	<div style="border: 1px solid black; padding: 5px; margin-bottom: 5px;">스티어링 장치 점검</div> <ul style="list-style-type: none"> <li>● 핸들 조작상태</li> </ul>	<div style="border: 1px solid black; padding: 5px; margin-bottom: 5px;">전기, 보안장치 점검</div> <ul style="list-style-type: none"> <li>● 배터리                             <ul style="list-style-type: none"> <li><input type="checkbox"/> 배터리 충전상태</li> <li><input type="checkbox"/> 배터리 전압상태</li> <li><input type="checkbox"/> 배터리 플러그 접속상태</li> </ul> </li> <li>● 모터                             <ul style="list-style-type: none"> <li><input type="checkbox"/> 모터 회전상태</li> <li><input type="checkbox"/> 모터 배선 단선, 손상여부</li> </ul> </li> <li>● 인버터                             <ul style="list-style-type: none"> <li><input type="checkbox"/> 인버터 배선 접속 여부</li> <li><input type="checkbox"/> 인버터 손상여부</li> </ul> </li> <li>● 전기 배선                             <ul style="list-style-type: none"> <li><input type="checkbox"/> 접속부의 풀림, 손상</li> </ul> </li> <li>● 스위치류                             <ul style="list-style-type: none"> <li><input type="checkbox"/> 등화장치, 방향지시기의 작용</li> <li><input type="checkbox"/> horn의 작용</li> <li><input type="checkbox"/> 핸들 록 장치의 작용</li> <li><input type="checkbox"/> 계기의 작용</li> </ul> </li> <li>● 기타                             <ul style="list-style-type: none"> <li><input type="checkbox"/> 후레인의 풀림, 손상</li> <li><input type="checkbox"/> 차대 각부의 급유 상태</li> <li><input type="checkbox"/> 케이블류의 러버부쓰</li> </ul> </li> </ul>	<div style="border: 1px solid black; padding: 5px; margin-bottom: 5px;">휠부 점검</div> <ul style="list-style-type: none"> <li>● 휠                             <ul style="list-style-type: none"> <li><input type="checkbox"/> 타이어의 상태</li> <li><input type="checkbox"/> 휠 볼트 너트의 풀림</li> <li><input type="checkbox"/> 후륜트 휠 베어링의 상태</li> <li><input type="checkbox"/> 리어 휠 베어링의 상태</li> </ul> </li> </ul>	<div style="border: 1px solid black; padding: 5px; margin-bottom: 5px;">메 모</div> <ul style="list-style-type: none"> <li>● 기타 필요에 따라 점검 정비한 내용 또는 교환 부품을 기입</li> </ul>
	점검	V	수리	△	청소	C				
	분해	O	조정	A	급유	L	<div style="border: 1px solid black; padding: 5px; margin-bottom: 5px;">브레이크 점검</div> <ul style="list-style-type: none"> <li>● 브레이크 레버                             <ul style="list-style-type: none"> <li><input type="checkbox"/> 유격</li> <li><input type="checkbox"/> 브레이크 작동 상태</li> </ul> </li> <li>● 브레이크호스 및 파이프                             <ul style="list-style-type: none"> <li><input type="checkbox"/> 누유, 손상, 취부 상태</li> </ul> </li> <li>● 마스터 실린더 보디                             <ul style="list-style-type: none"> <li><input type="checkbox"/> 브레이크 액의 양</li> </ul> </li> <li>● 마스터 실린더 및 캘리퍼                             <ul style="list-style-type: none"> <li><input type="checkbox"/> 기능, 마모, 손상</li> </ul> </li> <li>● 브레이크 디스크 및 패드                             <ul style="list-style-type: none"> <li><input type="checkbox"/> 디스크와 패드 간격</li> <li><input type="checkbox"/> 패드의 마모</li> <li><input type="checkbox"/> 디스크의 마모, 손상</li> </ul> </li> </ul>			

**■작성방법**  
 • 정기점검요령(P.50~54)을 참조하여 아래의 항목대로 실시하여 주십시오.  
 (순서동일)  
 • 점검실시한 내용은 점검표시를 활용하여  또는 란에 기입하여 주십시오.  
란: 매3개월  
란: 매6개월  
 (필요시 매3개월마다 점검)

차대번호	최 등록일	년 월 일	구입일자 (중고차 구입시)	년 월 일	주행거리	Km
점검실시점 / 사업소명	점검실시점 주소			점검실시자	(인)	

# 점검표

( )개월 정기점검 정비 기록표

점검표시	해당 없음	/	교환	R	체결	T	<div style="border: 1px solid black; padding: 5px; margin-bottom: 5px;">스티어링 장치 점검</div> <ul style="list-style-type: none"> <li>● 핸들 조작상태</li> </ul>	<div style="border: 1px solid black; padding: 5px; margin-bottom: 5px;">전기, 보안장치 점검</div> <ul style="list-style-type: none"> <li>● 배터리                             <ul style="list-style-type: none"> <li><input type="checkbox"/> 배터리 충전상태</li> <li><input type="checkbox"/> 배터리 전압상태</li> <li><input type="checkbox"/> 배터리 플러그 접속상태</li> </ul> </li> <li>● 모터                             <ul style="list-style-type: none"> <li><input type="checkbox"/> 모터 회전상태</li> <li><input type="checkbox"/> 모터 배선 단선, 손상여부</li> </ul> </li> <li>● 인버터                             <ul style="list-style-type: none"> <li><input type="checkbox"/> 인버터 배선 접속 여부</li> <li><input type="checkbox"/> 인버터 손상여부</li> </ul> </li> <li>● 전기 배선                             <ul style="list-style-type: none"> <li><input type="checkbox"/> 접속부의 풀림, 손상</li> </ul> </li> <li>● 스위치류                             <ul style="list-style-type: none"> <li><input type="checkbox"/> 등화장치, 방향지시기의 작용</li> <li><input type="checkbox"/> 울의 작용</li> <li><input type="checkbox"/> 핸들 록 장치의 작용</li> <li><input type="checkbox"/> 계기의 작용</li> </ul> </li> <li>● 기타                             <ul style="list-style-type: none"> <li><input type="checkbox"/> 후레임의 풀림, 손상</li> <li><input type="checkbox"/> 차대 각부의 급유 상태</li> <li><input type="checkbox"/> 케이블류의 러버부츠</li> </ul> </li> </ul>	<div style="border: 1px solid black; padding: 5px; margin-bottom: 5px;">휠부 점검</div> <ul style="list-style-type: none"> <li>● 휠                             <ul style="list-style-type: none"> <li><input type="checkbox"/> 타이어의 상태</li> <li><input type="checkbox"/> 휠 볼트 너트의 풀림</li> <li><input type="checkbox"/> 후론트 휠 베어링의 상태</li> <li><input type="checkbox"/> 리어 휠 베어링의 상태</li> </ul> </li> </ul>	<div style="border: 1px solid black; padding: 5px; margin-bottom: 5px;">메 모</div> <ul style="list-style-type: none"> <li>● 기타 필요에 따라 점검 정비한 내용 또는 교환 부품을 기입</li> </ul>
	점검	√	수리	△	청소	C				
	분해	0	조정	A	급유	L	<div style="border: 1px solid black; padding: 5px; margin-bottom: 5px;">브레이크 점검</div> <ul style="list-style-type: none"> <li>● 브레이크 레버                             <ul style="list-style-type: none"> <li><input type="checkbox"/> 유격</li> <li><input type="checkbox"/> 브레이크 작동 상태</li> </ul> </li> <li>● 브레이크호스 및 파이프                             <ul style="list-style-type: none"> <li><input type="checkbox"/> 누유, 손상, 취부 상태</li> </ul> </li> <li>● 마스터 실린더 보디                             <ul style="list-style-type: none"> <li><input type="checkbox"/> 브레이크 액의 양</li> </ul> </li> <li>● 마스터 실린더 및 캘리퍼                             <ul style="list-style-type: none"> <li><input type="checkbox"/> 기능, 마모, 손상</li> </ul> </li> <li>● 브레이크 디스크 및 패드                             <ul style="list-style-type: none"> <li><input type="checkbox"/> 디스크와 패드 간격</li> <li><input type="checkbox"/> 패드의 마모</li> <li><input type="checkbox"/> 디스크의 마모, 손상</li> </ul> </li> </ul>			

■작성방법  
 •정기점검요령(P.50~54)을 참조하여 아래의 항목대로 실시하여 주십시오.  
 (순서동일)  
 •점검실시한 내용은 점검표시를 활용하여  또는 란에 기입하여 주십시오.  
란: 매3개월  
란: 매6개월  
 (필요시 매3개월마다 점검)

차대번호	최등록일	년 월 일	구입일자 (중고차 구입시)	년 월 일	주행거리	Km
점검실시점 / 사업소명	점검실시점 주소		점검실시자		(인)	

# 점검표

( )개월 정기점검 정비 기록표

점검표시	해당 없음	/	교환	R	체결	T	<div style="background-color: #fce4ec; padding: 5px; text-align: center;">스티어링 장치 점검</div> <ul style="list-style-type: none"> <li>● 핸들 조작상태</li> </ul>	<div style="background-color: #fce4ec; padding: 5px; text-align: center;">전기, 보안장치 점검</div> <ul style="list-style-type: none"> <li>● 배터리                             <ul style="list-style-type: none"> <li><input type="checkbox"/> 배터리 충전상태</li> <li><input type="checkbox"/> 배터리 전압상태</li> <li><input type="checkbox"/> 배터리 플러그 접속상태</li> </ul> </li> <li>● 모터                             <ul style="list-style-type: none"> <li><input type="checkbox"/> 모터 회전상태</li> <li><input type="checkbox"/> 모터 배선 단선, 손상여부</li> </ul> </li> <li>● 인버터                             <ul style="list-style-type: none"> <li><input type="checkbox"/> 인버터 배선 접속 여부</li> <li><input type="checkbox"/> 인버터 손상여부</li> </ul> </li> <li>● 전기 배선                             <ul style="list-style-type: none"> <li><input type="checkbox"/> 접속부의 풀림, 손상</li> </ul> </li> <li>● 스위치류                             <ul style="list-style-type: none"> <li><input type="checkbox"/> 등화장치, 방향지시기의 작용</li> <li><input type="checkbox"/> 용의 작용</li> <li><input type="checkbox"/> 핸들 록 장치의 작용</li> <li><input type="checkbox"/> 계기의 작용</li> </ul> </li> <li>● 기타                             <ul style="list-style-type: none"> <li><input type="checkbox"/> 후레인의 풀림, 손상</li> <li><input type="checkbox"/> 차대 각부의 급유 상태</li> <li><input type="checkbox"/> 케이블류의 러버부쓰</li> </ul> </li> </ul>	<div style="background-color: #fce4ec; padding: 5px; text-align: center;">휠부 점검</div> <ul style="list-style-type: none"> <li>● 휠                             <ul style="list-style-type: none"> <li><input type="checkbox"/> 타이어의 상태</li> <li><input type="checkbox"/> 휠 볼트, 너트의 풀림</li> <li><input type="checkbox"/> 후론트 휠 베어링의 상태</li> <li><input type="checkbox"/> 리어 휠 베어링의 상태</li> </ul> </li> </ul>	<div style="background-color: #e0e0e0; padding: 5px; text-align: center;">메 모</div> <ul style="list-style-type: none"> <li>● 기타 필요에 따라 점검 정비한 내용 또는 교환 부품을 기입</li> </ul>
	점검	√	수리	△	청소	C				
분해	0	조정	A	급유	L					
<p><b>■작성방법</b></p> <ul style="list-style-type: none"> <li>• 정기점검요령(P.50~54)을 참조하여 아래의 항목대로 실시하여 주십시오. (순서동일)</li> <li>• 점검실시한 내용은 점검표시를 활용하여 <input type="checkbox"/> 또는 <input type="checkbox"/>란에 기입하여 주십시오. <input type="checkbox"/>란: 매3개월 <input type="checkbox"/>란: 매6개월 (필요시 매3개월마다 점검)</li> </ul>										

차대번호	최 등록일	년 월 일	구입일자 (중고차 구입시)	년 월 일	주행거리	Km
점검실시점 / 사업소명	점검실시점 주소		점검실시자		(인)	



# 전장종합회로도

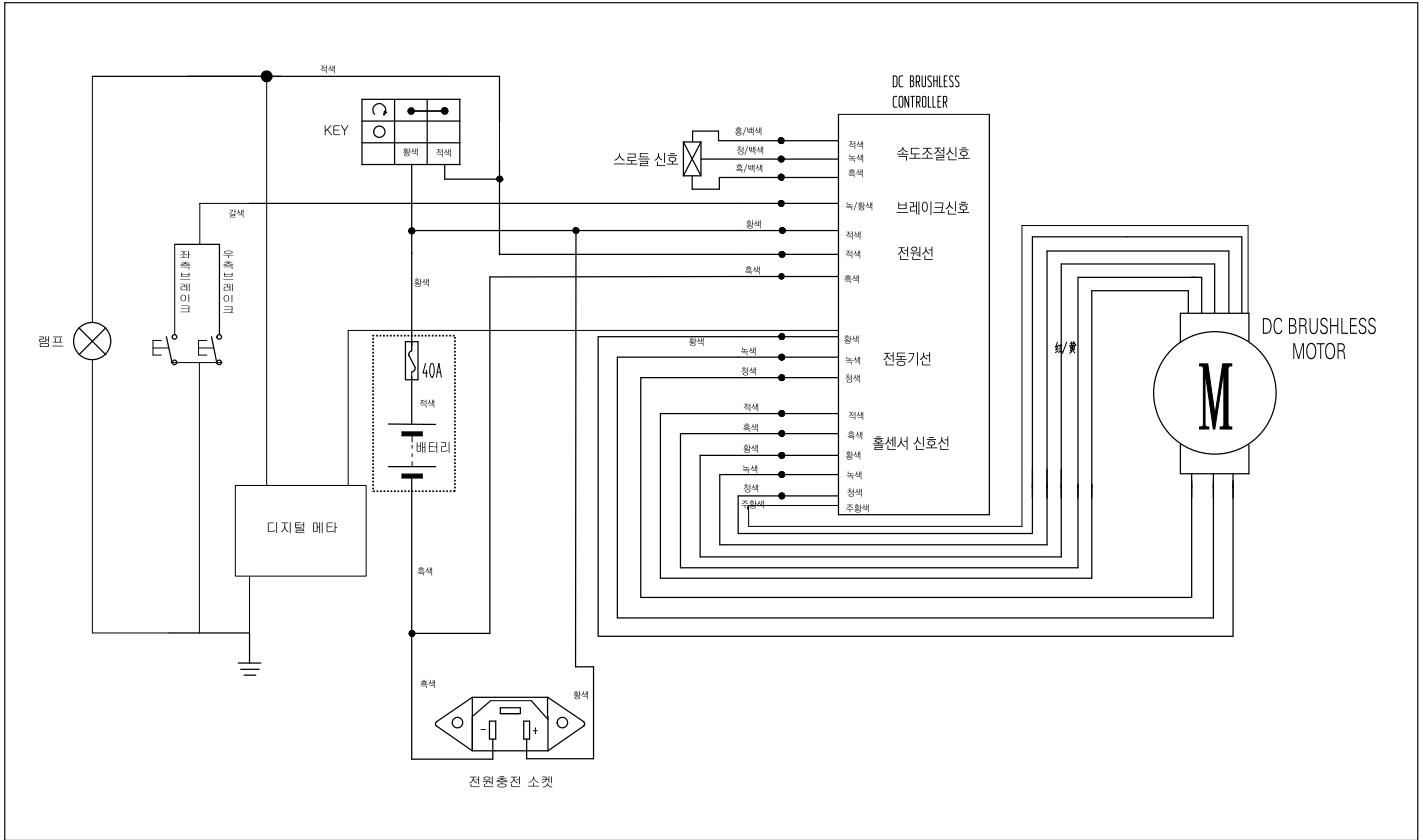



# 전국 사업소 안내

## 사업소 안내

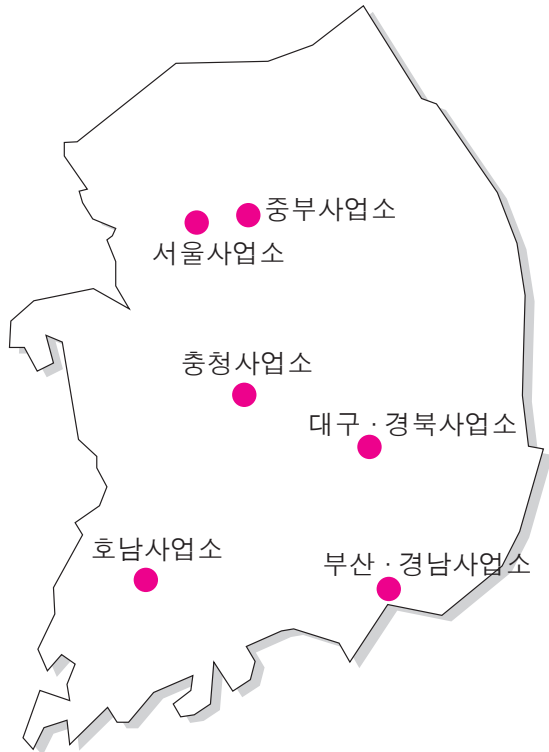

● 서울사업소 : 서울 · 인천 지역
TEL : (02)3408-2657(대) FAX : (02)497-2978
● 중부사업소 : 경기 · 강원지역
TEL : (031)554-1361(대) FAX : (031)554-1369
● 충청사업소 : 대전 · 충북 · 충남지역
TEL : (042)934-6111(대) FAX : (042)934-2884
● 호남사업소 : 광주 · 전남 · 전북 · 제주지역
TEL : (062)265-6111(대) FAX : (062)265-6765
● 대구 · 경북사업소 : 대구 · 경북 지역
TEL : (053)593-9770(대) FAX : (053)593-9767
● 부산 · 경남사업소 : 부산 · 울산 · 경남지역
TEL : (055)239-7059(대) FAX : (055)239-7060

# 전국 사업소 안내

## 사업소 안내

### 《서울사업소》

●TEL:(02)3408-2657(대)

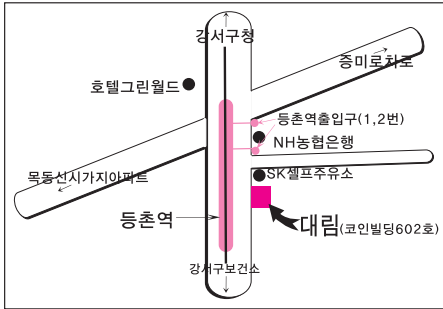

### 《중부사업소》

●TEL:(031)554-1361(대)

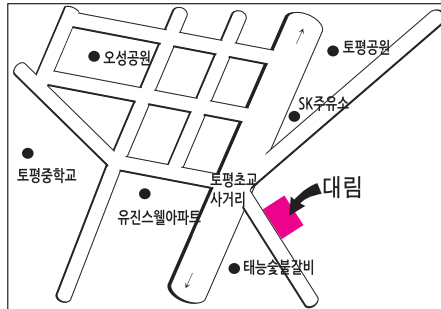

### 《충청사업소》

●TEL:(042)934-6111(대)

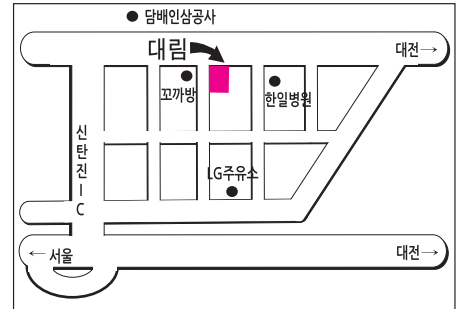

### 《호남사업소》

●TEL:(062)265-6111(대)

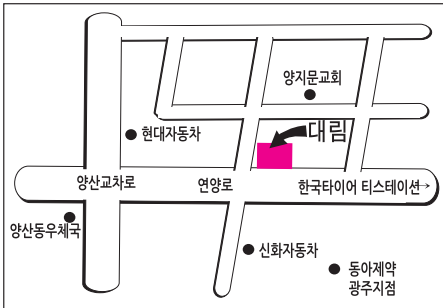

### 《대구·경북사업소》

●TEL:(053)593-9770(대)

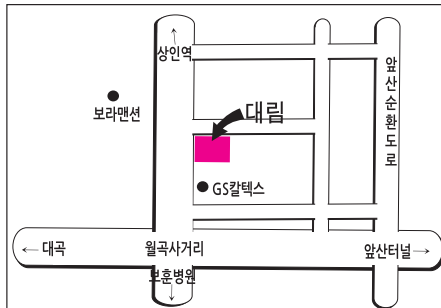

### 《부산·경남사업소》

●TEL:(055)239-7059(대)

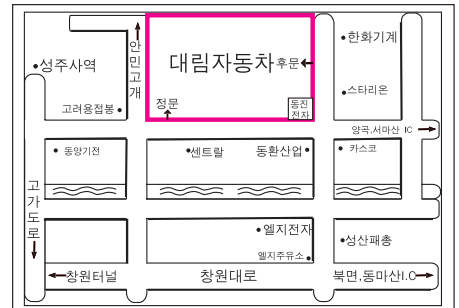

# 전국 서비스망 안내

## 전기이륜차 서비스 전문점 안내

### ■ 서울사업소 관할서비스망

사무소 : 서울 강서구 공항대로 535 (대림자동차빌딩 9층) TEL:(02)3408-2657(대)

#### 대리점

서서울	박현규	서울 마포구 마포대로 234 (아현동)	02-362-7447
퇴계로	이경주	서울 성동구 마장로 331, 1층(마장동,정호빌딩)	02-2278-1350
대림관악	김정애	서울 관악구 남부순환로 1573-1 (신림동)	02-853-4002
대림서초	김응목	서울 서초구 서초대로 93 (방배동)	02-595-5282
(주)한국	이연자	서울 양천구 남부순환로69길 7 (신월동)	02-2606-1134
남서울	김영원	서울 영등포구 영신로1길 1 (도림동)	02-833-3267
(주)부평	이경호	인천 부평구 갈월동로 14-1 (갈산동)	032-515-6400
(주)성북	박수기	서울 성북구 인촌로7길 74 (안암동1가)	02-921-5252

#### 서비스전문점

남부	백봉현	서울 영등포구 양평동4가 265 1층	02-2672-2881
성남	이상진	경기 성남시 수정구 성남대로 1275, 1층(태평동)	031-754-5285
서울중앙	김기주	서울 중구 장충동2가 173-6	02-2272-7080
강북	박영수	서울 동대문구 회기동 72-10	02-464-2882
동서울	고광식	서울 성동구 성수1가2동 13-9	02-461-2872
대림	김인숙	인천 부평구 십정동 417-6번지	032-421-7632
나래	정우연	서울 동작구 상도로 387(상도동)	02-823-7771
북부	박정수	서울 은평구 대조동 220 - 32 1층	02-383-4003
서서울	김혜영	서울 서대문구 연희동 221-1	02-362-5282
인천	김계원	인천 계양구 가현3골목길 15, 102(대기빌딩)	032-556-9995
충북	고영대	서울 강북구 수유동 252-196	02-905-6279
서부	박두원	서울 영등포구 신길2동 215-5	02-833-7434
조만장	조만형	경기 부천시 중동로 71번길 66 (송내동)	010-8947-4273
마포	김태호	서울 마포구 만리재로 83-1 (공덕동 1층 102호)	010-3752-4784
대림양천	성학진	서울시 양천구 등촌동 198	02-2642-0274

# 전국 서비스망 안내

## 전기이륜차 서비스 전문점 안내

### ■ 중부사업소 관할서비스망

사무소 : 경기도 구리시 별말로 128번길5(토평동) TEL:(031)554-1361(대)

#### 대리점

대림원주	황은익	강원 원주시 평원로 107 (학생동)	033-742-8680
의정부중부	백형기	경기 의정부시 경의로 127 (의정부동)	031-826-5282
이천	최재준	경기 이천시 이섭대천로 1290 (창전동)	031-635-3341
용인	최병갑	경기 용인시 처인구 백옥대로 1072 (김량장동)	031-337-1900
성남	이한철	경기 성남시 수정구 성남대로 1207 (수진동)	031-751-2504
남서울	여정애	경기 안성시 서당길 3 (구포동)	031-674-7395
안산대림	조원수	경기 안산시 단원구 원곡공원로 32 (원곡동)	031-494-1105
(주)백산	백병열	경기 수원시 팔달구 수원천로202번길 6-6 (매교동)	031-234-5252
수원대림	김상수	경기 수원시 팔달구 매산로 109 (교동)	031-252-1155
춘천	윤용덕	강원 춘천시 망대길 10 (중앙로3가)	033-255-9106
(주)제천	김경호	충북 제천시 의병대로 126 (남천동)	043-645-1222
강릉	전효정	강원 강릉시 경강로 22212층(포남동)	033-645-4112

#### 서비스전문점

신도시	김명균	경기 고양시 일산서구 탄중로 133	031-915-4494
탑	이상훈	경기 용인시 처인구 김량장동 164-2	031-336-4959
인창	공동호	경기 구리시 교문동 738-9	031-566-1060
원주	한경일	강원 원주시 단구동 996-5	033-764-8470
경인	정구득	경기 안산시 상록구 율피동 435-13	031-439-5282

# 전국 서비스망 안내

## 전기이륜차 서비스 전문점 안내

### ■ 충청사업소 관할서비스망

사무소 : 대전 대덕구 신탄진로 637 (평촌동) TEL:(042)934-6111(대)

#### 대리점

충주	조봉길	충북 충주시 국원대로 134 (연수동)	043-855-8892
청주중앙	이종철	충북 청주시 상당구 단재로 159 (영운동)	043-253-4000
논산	전향신	충남 논산시 계백로 1034-1 (취암동)	041-735-2478
보은대	강호운	충북 보은군 보은읍 교사1길 40	043-543-8949
예산	이용낙	충남 예산군 예산읍 주교리 129-13번지	041-335-4817
서.태안	김재석	충남 태안군 태안읍 동백로 216	041-675-2472
부여대	백승문	충남 부여군 부여읍 성왕로 269-1 (부여읍)	041-834-9977
당진	이덕형	충남 당진시 서부로 228 (채운동)	041-355-3628
공주	경경천	충남 공주시 무령로 290 (옥룡동)	041-854-5282
대전합동	지정석	대전 중구 문창로 118-1 (문창동)	042-254-2889
천안	신중연	충남 천안시 동남구 중앙로 10 (원성동)	041-555-8440
홍성	임순옥	충남 홍성군 홍성읍 홍성천길 22	041-632-6174

#### 서비스전문점

우리모터스	정준영	경기 화성시 봉담읍 와우리 131	031-223-5354
대림(속초)	박정수	강원 속초시 엑스포로 174	033-636-5508
광명	김희섭	강원 춘천시 후평동 722-15	033-253-1524
경기북부	이정일	경기 의정부시 태평로 120	031-856-5282
스마일	이희철	강원 삼척시 정상동 242-8 20/5	033-573-2747
형제	윤명덕	충남 보령시 중앙로 144-1	041-935-7067
대성	김강경	충남 서산시 고북1로 281-1	041-663-2352
신평	최성호	충남 당진군 신평면 금천리 산85-1	041-362-6887
대림	정기찬	대전 중구 문창동 30-10	042-252-8272
대림	채광용	대전 대덕구 읍내동 361-13번지	042-934-2882
대림	김병권	대전 유성구 봉명동 568-17	042-823-2161

# 전국 서비스망 안내

## 전기이륜차 서비스 전문점 안내

### ■ 호남사업소 관할서비스망

사무소 : 광주 북구 연양로 71 덕환빌딩 202호 TEL:(062)265-6111(대)

#### 대리점

전남상사	정용식	광주 북구 태봉로 64-1	062-523-7575
전주	염규필	전북 전주시 완산구 용머리로 231-1 (서완산동2가)	063-288-0459
부안	이선주	전북 부안군 부안읍 부풍로 79 (부안읍)	063-584-3767
군산	문홍석	전북 군산시 구암3.1로 191 (구암동)	063-446-7773
진도	김주하	전남 진도군 진도읍 조금시장길 21	061-544-3642
완도	김기홍	전남 완도군 완도읍 장보고대로248번길 20	061-554-2347
영암	노병하	전남 영암군 영암읍 중앙로 86	061-473-2165
여수	김명연	전남 여수시 신월로 789 (봉강동)	061-644-4848
순천	이기재	전남 순천시 조례못등길 55	061-723-8811
목포시안	박귀정	전남 목포시 백년대로 271 (상동)	061-284-2002
고흥	이영환	전남 고흥군 고흥읍 고흥로 1724	061-835-5333
광주대우	백형록	광주 북구 독립로 291(북동)	062-512-7697
남광주	곽재춘	광주 남구 회재로 1214	062-671-3232
우정	김세중	전북 익산시 익산대로 98 (평화동)	063-841-3348
케이에스비	김용두	제주특별자치도 제주시 서사로 79-1 (삼도이동)	064-759-0957
제주	고경근	제주특별자치도 제주시 구남로 53 (이도이동)	064-753-5711
전북	조미성	전북 전주시 덕진구 안덕원로 309 (인후동1가)	063-241-2882
강진	이민희	전남 강진군 강진읍 보은로 98	061-434-2455
남원	김병용	전북 남원시 용성로 13 (동충동)	063-625-5303
해남대흥	이명희	전남 해남군 해남읍 용머리길 21-6	061-536-8400

#### 서비스전문점

고창	김병복	전북 고창군 고창읍 천변남로 60	063-564-3090
원일	김희숙	광주 동구 남문로 618	062-224-1479
한국	이경학	전남 해남군 해남읍 읍내길 45	061-534-8448
전주	염기호	전북 전주시 완산구 용머리로 231-1	063-232-0459
전북	박미경	전북 전주시 덕진구 권삼득로 227(금암동)	063-255-2881
광주	원옥금	광주 북구 서하로 449	062-266-2882
대흥	김양호	전남 나주시 세지면 동창로 128	061-331-5425



# 전국 서비스망 안내

## 전기이륜차 서비스 전문점 안내

### ■대구 · 경북사업소 관할서비스망

사무소: 대구 달서구 월곡로 142 (상인동 1층) TEL:(053)593-9770(대)

#### 대리점

대구	장경식	대구 달서구 상인로 35 1층	053-635-5482
포항시민	고보악	경북 포항시 남구 중앙로 18 (해도동)	054-277-1033
동대구	조석구	대구 동구 동촌로 248-1 (방촌동)	053-983-5120
서대구	양원모	대구 서구 달서로 163-1 (비산동)	053-562-6677
문경	김창희	경북 문경시 중앙로 51-2 (모전동)	054-555-5421
상주	김기수	경북 상주시 삼백로 171 (서성동)	054-535-7080
영주한국	김재욱	경북 영주시 원당로 202 (하망동)	054-633-9817
울진	남병창	경북 울진군 울진읍 울진중앙로 41-5	054-783-3179
의성	안두호	경북 의성군 다인면 다인장길 8	054-861-5600

#### 서비스전문점

대구	이재근	대구 서구 원대동3가 1318-1	053-357-2882
경동	최종율	경북 포항시 남구 희망대로 927	054-273-8307
김천	이종진	경북 김천시 자산로 72-1	054-434-2093
에이플러스원	정금용	대구 북구 고성동2가 86-2	053-341-0882
남대구	권영란	대구 달서구 평리로 94 (죽전동)	053-554-5282
대림대구	박동진	대구 서구 평리동 616-13번지	053-351-2883
신안동	권영숙	경북 안동시 서동문로 37-1 (평화동)	054-858-2875

# 전국 서비스망 안내

## 전기이륜차 서비스 전문점 안내

### ■ 부산·경남사업소 관할서비스망

사무소 : 경남 창원시 성산구 공단로 602(성산동) TEL:(055)239-7059(대)

#### 대리점

대리판매	김동욱	부산 남구 전포대로 56 (문현동)	051-646-5777
창원서부	민도현	경남 창원시 의창구 팔용로 399-1 (팔용동)	055-255-7870
창녕	황철화	경남 창녕군 창녕읍 명덕로 45	055-532-0011
진주	서용원	경남 진주시 진산로 8 (옥봉동)	055-743-1060
마산	박화순	경남 창원시 마산합포구 불종거리로 69 (상남동)	055-242-3948
남해	박정래	경남 남해군 남해읍 화전로 30-1	055-863-2400
신울산	강경순	울산 중구 학성4길 63 (학성동)	052-296-9690
신부산	정재기	부산 사상구 괴감로 123(감전동)	051-758-2883

#### 서비스전문점

동울산	이동호	울산 북구 양정6길 6-6	052-297-2882
대림(사상점)	이진호	부산 사상구 학감대로 144 (학장동)	051-317-2882
대림창원	박경호	경남 창원시 동산로73번길 23	055-261-5070
함양	송갑목	경남 함양군 함양읍 한들로 151-1	055-963-4273
신령	정수권	경남 진주시 진양호로 93-1	055-748-3168
영일	임영일	경남 진주시 진주대로943번길 8	055-762-9333
대림서면점	김경일	부산광역시 부산진구 가야대로 669(가야동)	051-802-2883
대림(김해점)	진병호	경남 김해시 어방동 492-1	055-324-2883
남지창원	조판석	경남 창녕군 남지읍 동포로 30	055-526-4277
울산대림	정도훈	울산 남구 돌질로 322	052-283-2883

● 사업소

서울 : 서울특별시 강서구 공항대로 535(대림자동차 빌딩 602호) TEL : (02)3408-2657(대)  
경기도 : 경기도 구리시 별말로 128번길5(토평동) TEL : (031)554-1361(대)  
대전 : 대전광역시 대덕구 신탄진로 637(평촌동) TEL : (042)934-6111(대)  
광주 : 광주광역시 북구 연양로 71 덕환빌딩 202호 TEL : (062)265-6111(대)  
대구·경북 : 대구광역시 달서구 월곡로 142(상인동1층) TEL : (053)593-9770(대)  
부산·경남 : 경상남도 창원시 성산구 공단로 602(성산동) TEL : (055)239-7059(대)

● 고객센터 1588-0095

<p><b>PASTEL</b> 파스텔</p> <p>2017년 8월 초판 인쇄처 : 디자인정성</p> <p>발행  <b>daelim</b></p>	<p><b>사용설명서</b></p> <p><b>복제불허</b></p> <p>OM94-1708-01K</p>
---	---

